

# PRODUCT TECHNICAL DATASHEET

# BI/004

Brushless



Enkoder cyfrowy

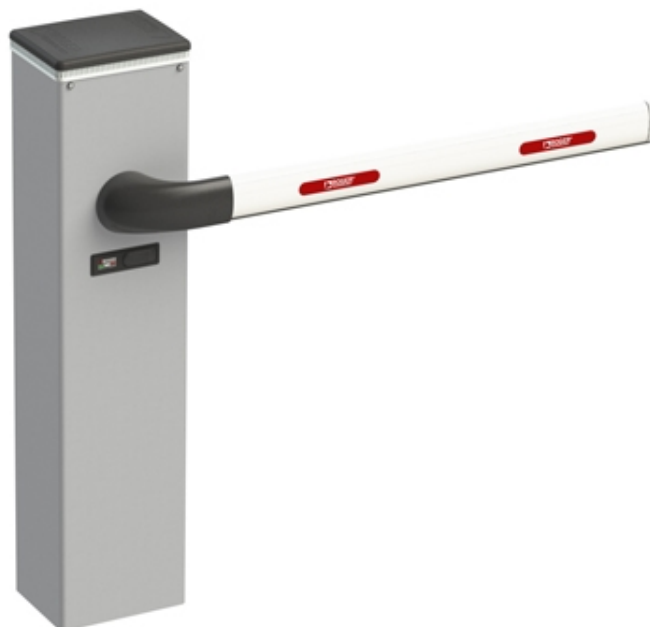

KOD	OPIS	SZT/PALETA
BI/004	Szlabany BRUSHLESS 36V DC do ramion o dugosci 3 lub 4 metrów centrala sterujca i enkoder absolutny cyfrowy, w komplecie z podstaw mocujc za pomoc cigów i rub oraz konierzy mocujcych prt.	8

## SPECYFIKACJE TECHNICZNE

Bariera	Do 4 metrów
Zasilanie sieciowe	230V AC - 50 Hz
Zasilanie silnika	36V DC
Prad	0-15A
Moc znamionowa	220W
Czestotliwosc uzytkowania	Cige
Moment obrotowy silnika	0 - 200 N m
Temperatura pracy	- 20 + 55 C°
Stopien ochrony	IP54
Typologia motoreduktora	Nieodwracalny
Czas otwierania	1,5÷6 sec (do 3 m) - 3÷6 sec (do 4 m)
Centrala sterujaca	CTRL Digital Controller 36V DC
Enkoder	Wbudowany cyfrowy + magnetyczny cyfrowy SENSORED, 4094impulsów na obrót
Zasilanie akcesoriów	24V DC
Kolor	Szafa: malowanie RAL9006 szara arabeska - Gowica: malowanie czarne arabeska srebro - Wspornika ramienia: plastik RAL9005 - Rami: malowanie RAL9010 mat
Sistema di sblocco	STANDARD Cylinder kluczowy - opcjonalny cylinder europejski (kod. RL670)

Zasilanie awaryjne	Dostpny
Sincronizzazione BUS Master/Slave	Tak
Ilosc cykli na dzien (otwieranie/ zamykanie - 24h non stop)	5000 cykli
Wymiary (L x W x H)	280 x 210 x 1203
Waga produktu zapakowanego (Kg)	46,2
Liczba paczek przypadajacych na palete	8

# WYMIARY

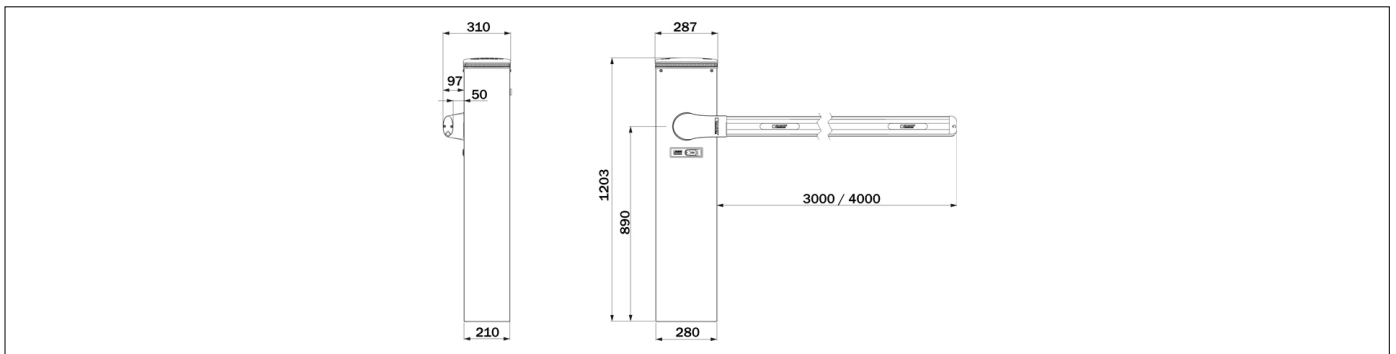

WYMIARY

# PRODUKTY AKCESORIA

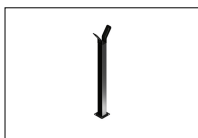

**BAFS/01**

Podpora staa z gumow nok chronic przed uderzeniami



**BAFS/02**

Podpora staa, teleskopowa, regulowana, z gumow nok chronic przed uderzeniami

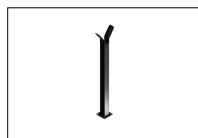

**BAFS/03**

Podpora staa z gumow nok chronic przed uderzeniami, przystosowana do zasuw



**BAFS/04**

Podpora staa, teleskopowa, regulowana, z gumow nok chronic przed uderzeniami, przystosowana do zasuw



**BAFS/05**

Regulowana podpora staa z wandaloodporn ssawk magnetyczn w komplecie z kart demagnetyzuj B7Z/DGS.

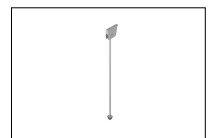

**BAMS/01**

Podpora ruchoma do ramion

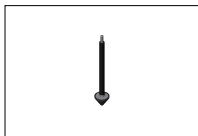

**BAMS/01/EXT**

20 cm przeduka do mobilnego wsparcia dla prtów BAMS/01.



**BA/68/3**

Prt aluminiowy lakierowany na biao, o dugoci 3 metrow, z profilem LED i odporn na wstrzsy gum.



**BA/68/4**

Prt aluminiowy lakierowany na biao, o dugoci 4 metrow, z profilem LED i odporn na wstrzsy gum.



**SND/BA/68/DW**

cznik z przegubem 90° z drkiem dolnym do ramion o d. BA/68.

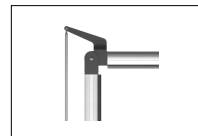

**SND/BA/68/UP**

cznik z przegubem 90° z drkiem gornym do ramion o d BA/90.



**SND/BA/68/UP/RD**

cznik z przegubem 90° z drkiem gornym do ramion wersja obniona d BA/68.

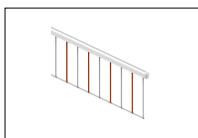

**BARK/02**

Rama z lakierowanego aluminium d=2 m



**ACS/BA/60**

System odpajania bariery, kompatybilny tylko z wysignikiem BA/60/3.



**ACS/BA/68**

System odpajania bariery, kompatybilny z BA/68/3 i BA/68/4.



**KT247**

Prostoktuy uchwyty na prt do BI/004 do 4 m i max. 3,6 kg.



**BI/BAT/KIT**

Zestaw karty adowarki z okablowaniem do centrali sterujcych serii Brushless CTRL 36V DC i 2 bateriami 12V DC 4,5 Ah. Specjalny zestaw do bariery BIONIK.



**BI/BCHP**

karty adowarki do centrali sterujcych Brushless CTRL 36V DC, bez baterii, specjalne dla bariery BIONIK



**BT12V45**

Bateria 12V 4.5 Ah (1 szt).



**B71/PBX36/BOX**

Falownik hybrydowy w wersji „Network Assisted” do zasilania automatyki, z funkcj adowania akumulatorów poprzez podczenie do paneli sonecznych lub staej sieci w celu zasilania sterowników cyfrowych silników bezszczotkowych napiciem 36V DC przy napiciu sieciowym 230V AC.



**B71/PBX36/BOX/115**

Falownik hybrydowy w wersji „Network Assisted” do zasilania automatyki, z funkcj adowania akumulatorów poprzez podczenie do paneli sonecznych lub staej sieci w celu zasilania sterowników cyfrowych silników bezszczotkowych napiciem 36V DC przy napiciu sieciowym 115V AC.



**B71/PBX/BOX**

Falownik hybrydowy w wersji „Full Solar” do zasilania automatyki, z funkcj adowania akumulatorów poprzez podczenie do paneli sonecznych w celu zasilania sterowników cyfrowych silników bezszczotkowych.

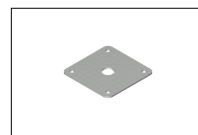

**KT231**

Zamocowanie podstawy dla stajch podpór BAFS/01, BAFS/02, BAFS/03, BAFS/04, BAFS/05.

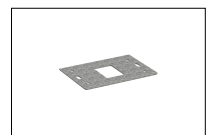

**KT240**

Zamocowanie podstawy w komplecie ze cigami i rubami do BI/004.



**B73/EXP**

Karta stanu sygnału, 2 wyjścia na CTRL - CTRL/P.



**B73/LTM**

Oświetlenie prtowe RGB i sterownik wiatre drogowych dla CTRL.



**B74/BCONNECT vers. HW2**  
Modu Wi-Fi B-CONNECT - System zdalnego zarządzania i programowania w trybie przeglądarki internetowej IP poprzez połączenie Wi-Fi hot spot P2P dla bezszczotkowych jednostek sterujących (B70/2ML - EDGE1 - CTRL - B70/1DC - B70/1DCHP - B70/1T - B70/1THP - F70/IPU36).



**SP/48/G14**

Spryny rednica 48 mm tylko dla BI/004 z prtem krótszym ni 2,2 m.

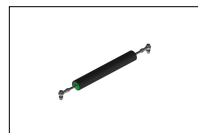

**SP/48/01**

Spryny Ø48 mm dla szlaban.



**SP/61/01**

Spryny Ø61 mm dla szlaban.

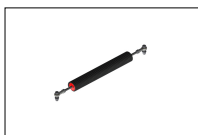

**SP/72/01**

Spryny Ø72 mm dla szlaban.



**DLD1/24**

Czujnik magnetyczny dla 1 zwoju, 2 wyjcia, 24V AC/DC



**DLD2/24**

Czujnik magnetyczny dla 2 zwoju, 2 wyjcia+wyjcie alarmowe, 24V AC/DC



**RL670**

Klucz do zamka bbenkowego z wkadk europejsk DIN do systemu odblokowania seria SMARTY i BIONIK



**KT239**

Zestaw do montau na szynie DIN ze wspomnikami magnetycznymi.



**KT242**

Zestaw przejcia kablowego z magnetycznym wspomnikiem do barier.



**ALED/4C**

Tama LED o dugoci 4 metrów z kablem przyzeniowym do drków barierowych (kolor czerwony).



**ALED/4C/RGB**

Wielokolorowa tama LED RGB (czerwony, zielony + inne kolory) o dugoci 4 metrów z kablem przyzeniowym do drków barierowych.



**BI/BLED/4/RGB**

Wielobarwna tama LED RGB (czerwony, zielony + inne kolory) z przewodem przyzeniowym do nagówka szlabanu BI/004.



**R99/BASB20**

Opakowanie tam odblaskowych samoprzylepnych, opakowanie 20 szt



**R99/BASB40**

Opakowanie tam odblaskowych samoprzylepnych, opakowanie 40 szt