

BIURO PROJEKTOWE:

PROMARK BUDOWNICTWO I NIERUCHOMOŚCI SPÓŁKA Z OGRANICZONĄ ODPOWIEDZIALNOŚCIĄ

REGON: 524078440, NIP: 8311644063

KWIATKOWICE, UL. ŁÓDZKA 20,

98-105 WODZIERADY

STRONA TYTUŁOWA

SPECYFIKACJE TECHNICZNE WYKONANIA I ODBIORU ROBÓT BUDOWLANYCH

1. Nazwa zamierzenia budowlanego:

PRZEBUDOWA DROGI POWIATOWEJ NR 3715E NA ODCINKU PRUSINOWICE – BORKI PRUSINOWSKIE – ETAP I – CZĘŚĆ II

2. Adres obiektu budowlanego:

DROGA POWIATOWA NR 3715E W MIEJSCOWOŚCI PRUSINOWICE I BORKI PRUSINOWSKIE, GMINA SZADEK, POWIAT ZDUŃSKOWOLSKI

3. Kategoria obiektu budowlanego:

IV, XXV

4. Nazwa jednostki ewidencyjnej, nazwa i numer obrębu ewidencyjnego oraz numery działek ewidencyjnych, na których obiekt jest usytuowany:

DZ. NR EWID. 558, 155, 366, OBRĘB PRUSINOWICE

5. Nazwa i adres Inwestora:

POWIAT ZDUŃSKOWOLSKI, UL. ŻŁOTNICKIEGO 25, 98-220 ZDUŃSKA WOLA

6. Imię, nazwisko, specjalność, numer posiadanych uprawnień budowlanych, podpis projektanta posiadającego uprawnienia budowlane do projektowania w specjalności drogowej:

MARIUSZ MRÓZ, KWIATKOWICE, UL. ŁÓDZKA 20, 98-105 WODZIERADY

UPRAWNIENIA BUDOWLANE DO PROJEKTOWANIA BEZ OGRANICZEŃ W SPECJALNOŚCI DROGOWEJ NR LOD/3897/PBD/19

7. Data opracowania:

STYCZEŃ 2024

mgr inż. Mariusz Mróz
PROJEKTANT
upr. bud. nr LOD/3897/PBD/19
do projektowania bez ograniczeń
w specjalności inżynierskiej drogowej

D–M–00.00.00. WYMAGANIA OGÓLNE

1. WSTĘP

1.1. Przedmiot STWiORB

Przedmiotem niniejszej specyfikacji technicznej wykonania i odbioru robót budowlanych (STWiORB) są wymagania ogólne dotyczące wykonania i odbioru robót w związku z zamierzeniem budowlanym pn.: PRZEBUDOWA DROGI POWIATOWEJ NR 3715E NA ODCINKU PRUSINOWICE – BORKI PRUSINOWSKIE – ETAP I - CZĘŚĆ I w km od 0+000 do km 1+120.

1.2. Zakres stosowania STWiORB

Szczegółowa specyfikacja techniczna powinna być stosowana jako dokument przetargowy i kontraktowy przy zleceniu i realizacji robót wymienionych w p. 1.1.

1.3. Zakres robót objętych STWiORB

Ustalenia zawarte w niniejszej specyfikacji obejmują wymagania ogólne, wspólne dla robót objętych szczegółowymi specyfikacjami technicznymi wykonania i odbioru robót budowlanych, dla poszczególnych asortymentów robót drogowych.

1.4. Określenia podstawowe

Użyte w STWiORB wymienione poniżej określenia należy rozumieć w każdym przypadku następująco:

1.4.1. Budowla drogowa - obiekt budowlany, nie będący budynkiem, stanowiący całość techniczno-użytkową (droga) albo jego część stanowiącą odrębny element konstrukcyjny lub technologiczny (obiekt mostowy, korpus ziemny, węzeł).

1.4.2. Chodnik - wyznaczony pas terenu przy jezdni lub odsunięty od jezdni, przeznaczony do ruchu pieszych.

1.4.3. Długość mostu - odległość między zewnętrznymi krawędziami pomostu, a w przypadku mostów łukowych z nadsypką - odległość w świetle podstaw sklepienia mierzona w osi jezdni drogowej.

1.4.4. Droga - wydzielony pas terenu przeznaczony do ruchu lub postoju pojazdów oraz ruchu pieszych wraz z wszelkimi urządzeniami technicznymi związanymi z prowadzeniem i zabezpieczeniem ruchu.

1.4.5. Droga tymczasowa (montażowa) - droga specjalnie przygotowana, przeznaczona do ruchu pojazdów obsługujących zadanie budowlane na czas jego wykonania, przewidziana do usunięcia po jego zakończeniu.

1.4.6. Dziennik budowy – zeszyt z ponumerowanymi stronami, opatrzony pieczęcią organu wydającego, wydany zgodnie z obowiązującymi przepisami, stanowiący urzędowy dokument przebiegu robót budowlanych, służący do notowania zdarzeń i okoliczności zachodzących w toku wykonywania robót, rejestrowania dokonywanych odbiorów robót, przekazywania poleceń i innej korespondencji technicznej pomiędzy Zamawiającym/ Kierownikiem projektu, Wykonawcą i projektantem.

1.4.7. Estakada - obiekt zbudowany nad przeszkodą terenową dla zapewnienia komunikacji drogowej i ruchu pieszego.

1.4.8. Zamawiający/Kierownik projektu – osoba wymieniona w danych kontraktowych (wyznaczona przez Zamawiającego, o której wyznaczeniu poinformowany jest Wykonawca), odpowiedzialna za nadzorowanie robót i administrowanie kontraktem.

1.4.9. Jezdnia - część korony drogi przeznaczona do ruchu pojazdów.

1.4.10. Kierownik budowy - osoba wyznaczona przez Wykonawcę, upoważniona do kierowania robotami i do występowania w jego imieniu w sprawach realizacji kontraktu.

1.4.11. Korona drogi - jezdnie (jezdnie) z poboczami lub chodnikami, zatokami, pasami awaryjnego postoju i pasami dzielącymi jezdnie.

1.4.12. Konstrukcja nawierzchni - układ warstw nawierzchni wraz ze sposobem ich połączenia.

1.4.13. Konstrukcja nośna (przęsło lub przęsła obiektu mostowego) - część obiektu oparta na podporach mostowych, tworząca ustrój niosący dla przeniesienia ruchu pojazdów lub pieszych.

1.4.14. Korpus drogowy - nasyp lub ta część wykopu, która jest ograniczona koroną drogi i skarpami rowów.

1.4.15.Koryto - element uformowany w korpusie drogowym w celu ułożenia w nim konstrukcji nawierzchni.

1.4.16.Książka obmiarów - akceptowany przez Zamawiającego/Kierownika projektu zeszyt z ponumerowanymi stronami, służący do wpisywania przez Wykonawcę obmiaru dokonywanych robót w formie wyliczeń, szkiców i ew. dodatkowych załączników. Wpisy w książce obmiarów podlegają potwierdzeniu przez Zamawiającego/Kierownika projektu.

1.4.17.Laboratorium - drogowe lub inne laboratorium badawcze, zaakceptowane przez Zamawiającego, niezbędne do przeprowadzenia wszelkich badań i prób związanych z oceną jakości materiałów oraz robót.

1.4.18.Materiały - wszelkie tworzywa niezbędne do wykonania robót, zgodne z dokumentacją projektową i specyfikacjami technicznymi, zaakceptowane przez Zamawiającego/ Kierownika projektu.

1.4.19.Most - obiekt zbudowany nad przeszkodą wodną dla zapewnienia komunikacji drogowej i ruchu pieszego.

1.4.20. Nawierzchnia - warstwa lub zespół warstw służących do przejmowania i rozkładania obciążeń od ruchu na podłoże gruntowe i zapewniających dogodny warunki dla ruchu.

- a) Warstwa ścieralna - górna warstwa nawierzchni poddana bezpośrednio oddziaływaniu ruchu i czynników atmosferycznych.
- b) Warstwa wiążąca - warstwa znajdująca się między warstwą ścieralną a podbudową, zapewniająca lepsze rozłożenie naprężeń w nawierzchni i przekazywanie ich na podbudowę.
- c) Warstwa wyrównawcza - warstwa służąca do wyrównania nierówności podbudowy lub profilu istniejącej nawierzchni.
- d) Podbudowa - dolna część nawierzchni służąca do przenoszenia obciążeń od ruchu na podłoże. Podbudowa może składać się z podbudowy zasadniczej i podbudowy pomocniczej.
- e) Podbudowa zasadnicza - górna część podbudowy spełniająca funkcje nośne w konstrukcji nawierzchni. Może ona składać się z jednej lub dwóch warstw.
- f) Podbudowa pomocnicza - dolna część podbudowy spełniająca, obok funkcji nośnych, funkcje zabezpieczenia nawierzchni przed działaniem wody, mrozu i przenikaniem cząstek podłoża. Może zawierać warstwę mrozoochronną, odsączającą lub odcinającą.
- g) Warstwa mrozoochronna - warstwa, której głównym zadaniem jest ochrona nawierzchni przed skutkami działania mrozu.
- h) Warstwa odcinająca - warstwa stosowana w celu uniemożliwienia przenikania cząstek drobnych gruntu do warstwy nawierzchni leżącej powyżej.
- i) Warstwa odsączająca - warstwa służąca do odprowadzenia wody przedostającej się do nawierzchni.

1.4.21.Niweleta - wysokościowe i geometryczne rozwinięcie na płaszczyźnie pionowego przekroju w osi drogi lub obiektu mostowego.

1.4.22.Obiekt mostowy - most, wiadukt, estakada, tunel, kładka dla pieszych i przepust.

1.4.23.Objazd tymczasowy - droga specjalnie przygotowana i odpowiednio utrzymana do przeprowadzenia ruchu publicznego na okres budowy.

1.4.24.Odpowiednia (bliska) zgodność - zgodność wykonywanych robót z dopuszczonymi tolerancjami, a jeśli przedział tolerancji nie został określony - z przeciętnymi tolerancjami, przyjmowanymi zwyczajowo dla danego rodzaju robót budowlanych.

1.4.25.Pas drogowy - wydzielony liniami granicznymi pas terenu przeznaczony do umieszczania w nim drogi i związanych z nią urządzeń oraz drzew i krzewów. Pas drogowy może również obejmować teren przewidziany do rozbudowy drogi i budowy urządzeń chroniących ludzi i środowisko przed uciążliwościami powodowanymi przez ruch na drodze.

1.4.26.Pobocze - część korony drogi przeznaczona do chwilowego postoju pojazdów, umieszczenia urządzeń organizacji i bezpieczeństwa ruchu oraz do ruchu pieszych, służąca jednocześnie do bocznego oparcia konstrukcji nawierzchni.

1.4.27.Podłoże nawierzchni - grunt rodzimy lub nasypowy, leżący pod nawierzchnią do głębokości przemarzania.

1.4.28.Podłoże ulepszone nawierzchni - górna warstwa podłoża, leżąca bezpośrednio pod nawierzchnią, ulepszona w celu umożliwienia przejścia ruchu budowlanego i właściwego wykonania nawierzchni.

1.4.29. Polecenie Zamawiającego/Kierownika projektu - wszelkie polecenia przekazane Wykonawcy przez Zamawiającego/Kierownika projektu, w formie pisemnej, dotyczące sposobu realizacji robót lub innych spraw związanych z prowadzeniem budowy.

1.4.30. Projektant - uprawniona osoba prawna lub fizyczna będąca autorem dokumentacji projektowej.

1.4.31. Przedsięwzięcie budowlane - kompleksowa realizacja nowego połączenia drogowego lub całkowita modernizacja/przebudowa (zmiana parametrów geometrycznych trasy w planie i przekroju podłużnym) istniejącego połączenia.

1.4.32. Przepust – budowla o przekroju poprzecznym zamkniętym, przeznaczona do przeprowadzenia cieku, szlaku wędrówek zwierząt dziko żyjących lub urządzeń technicznych przez korpus drogowy.

1.4.33. Przeszkoda naturalna - element środowiska naturalnego, stanowiący utrudnienie w realizacji zadania budowlanego, na przykład dolina, bagno, rzeka, szlak wędrówek dzikich zwierząt itp.

1.4.34. Przeszkoda sztuczna - dzieło ludzkie, stanowiące utrudnienie w realizacji zadania budowlanego, na przykład droga, kolej, rurociąg, kanał, ciąg pieszy lub rowerowy itp.

1.4.35. Przetargowa dokumentacja projektowa - część dokumentacji projektowej, która wskazuje lokalizację, charakterystykę i wymiary obiektu będącego przedmiotem robót.

1.4.36. Przyczółek - skrajna podpora obiektu mostowego. Może składać się z pełnej ściany, słupów lub innych form konstrukcyjnych, np. skrzyń, komór.

1.4.37. Rekultywacja - roboty mające na celu uporządkowanie i przywrócenie pierwotnych funkcji terenom naruszonym w czasie realizacji zadania budowlanego.

1.4.38. Rozpiętość teoretyczna - odległość między punktami podparcia (łożyskami), przęsła mostowego.

1.4.39. Szerokość całkowita obiektu (mostu / wiaduktu) - odległość między zewnętrznymi krawędziami konstrukcji obiektu, mierzona w linii prostopadłej do osi podłużnej, obejmuje całkowitą szerokość konstrukcyjną ustroju niosącego.

1.4.40. Szerokość użytkowa obiektu - szerokość jezdni (nawierzchni) przeznaczona dla poszczególnych rodzajów ruchu oraz szerokość chodników mierzona w świetle poręczy mostowych z wyłączeniem konstrukcji przy jezdni dołem oddzielającej ruch kołowy od ruchu pieszego.

1.4.41. Ślepy kosztorys - wykaz robót z podaniem ich ilości (przedmiarem) w kolejności technologicznej ich wykonania.

1.4.42. Teren budowy - teren udostępniony przez Zamawiającego dla wykonania na nim robót oraz inne miejsca wymienione w kontrakcie jako tworzące część terenu budowy.

1.4.43. Tunel - obiekt zagłębiony poniżej poziomu terenu dla zapewnienia komunikacji drogowej i ruchu pieszego.

1.4.44. Wiadukt - obiekt zbudowany nad linią kolejową lub inną drogą dla bezkolizyjnego zapewnienia komunikacji drogowej i ruchu pieszego.

1.4.45. Zadanie budowlane - część przedsięwzięcia budowlanego, stanowiąca odrębną całość konstrukcyjną lub technologiczną, zdolną do samodzielnego pełnienia funkcji techniczno-użytkowych. Zadanie może polegać na wykonywaniu robót związanych z budową, modernizacją/ przebudową, utrzymaniem oraz ochroną budowli drogowej lub jej elementu.

1.5. Ogólne wymagania dotyczące robót

Wykonawca jest odpowiedzialny za jakość wykonanych robót, bezpieczeństwo wszelkich czynności na terenie budowy, metody użyte przy budowie oraz za ich zgodność z dokumentacją projektową, STWiORB i poleceniami Zamawiającego/Kierownika projektu.

1.5.1. Przekazanie terenu budowy

Zamawiający w terminie określonym w dokumentach kontraktowych przekaże Wykonawcy teren budowy wraz ze wszystkimi wymaganymi uzgodnieniami prawnymi i administracyjnymi, lokalizację i współrzędne punktów głównych trasy oraz reperów, dziennik budowy oraz dwa egzemplarze dokumentacji projektowej i dwa komplety STWiORB.

Na Wykonawcy spoczywa odpowiedzialność za ochronę przekazanych mu punktów pomiarowych do chwili odbioru ostatecznego robót. Uszkodzone lub zniszczone znaki geodezyjne Wykonawca odtworzy i utrwali na własny koszt.

1.5.2. Dokumentacja projektowa

Dokumentacja projektowa będzie zawierać rysunki, obliczenia i dokumenty, zgodne z wykazem podanym w szczegółowych warunkach umowy, uwzględniającym podział na dokumentację projektową:

- Zamawiającego; wykaz pozycji, które stanowią przetargową dokumentację projektową oraz projektową dokumentację wykonawczą (techniczną) i zostaną przekazane Wykonawcy,
- Wykonawcy; wykaz zawierający spis dokumentacji projektowej, którą Wykonawca opracuje w ramach ceny kontraktowej.

1.5.3. Zgodność robót z dokumentacją projektową i STWiORB

Dokumentacja projektowa, STWiORB i wszystkie dodatkowe dokumenty przekazane Wykonawcy przez Zamawiającego/Kierownika projektu stanowią część umowy, a wymagania określone w choćby jednym z nich są obowiązujące dla Wykonawcy tak jakby zawarte były w całej dokumentacji.

W przypadku rozbieżności w ustaleniach poszczególnych dokumentów obowiązuje kolejność ich ważności wymieniona w „Kontraktowych warunkach ogólnych” („Ogólnych warunkach umowy”).

Wykonawca nie może wykorzystywać błędów lub opuszczeń w dokumentach kontraktowych, a o ich wykryciu winien natychmiast powiadomić Zamawiającego/Kierownika projektu, który podejmie decyzję o wprowadzeniu odpowiednich zmian i poprawek.

W przypadku rozbieżności, wymiary podane na piśmie są ważniejsze od wymiarów określonych na podstawie odczytu ze skali rysunku.

Wszystkie wykonane roboty i dostarczone materiały będą zgodne z dokumentacją projektową i STWiORB.

Dane określone w dokumentacji projektowej i w STWiORB będą uważane za wartości docelowe, od których dopuszczalne są odchylenia w ramach określonego przedziału tolerancji. Cechy materiałów i elementów budowli muszą wykazywać zgodność z określonymi wymaganiami, a rozrzuty tych cech nie mogą przekraczać dopuszczalnego przedziału tolerancji.

W przypadku, gdy materiały lub roboty nie będą w pełni zgodne z dokumentacją projektową lub STWiORB i wpłynie to na niezadowalającą jakość elementu budowli, to takie materiały zostaną zastąpione innymi, a elementy budowli rozebrane i wykonane ponownie na koszt Wykonawcy.

1.5.4. Zabezpieczenie terenu budowy

a) Roboty modernizacyjne/ przebudowa i remontowe („pod ruchem”)

Wykonawca jest zobowiązany do utrzymania ruchu publicznego oraz utrzymania istniejących obiektów (jezdnie, ścieżki rowerowe, ciągi piesze, znaki drogowe, bariery ochronne, urządzenia odwodnienia itp.) na terenie budowy, w okresie trwania realizacji kontraktu, aż do zakończenia i odbioru ostatecznego robót.

Przed przystąpieniem do robót Wykonawca przedstawi Zamawiającemu/Kierownikowi projektu do zatwierdzenia, uzgodniony z odpowiednim zarządem drogi i organem zarządzającym ruchem, projekt organizacji ruchu i zabezpieczenia robót w okresie trwania budowy. W zależności od potrzeb i postępu robót projekt organizacji ruchu powinien być na bieżąco aktualizowany przez Wykonawcę. Każda zmiana, w stosunku do zatwierdzonego projektu organizacji ruchu, wymaga każdorazowo ponownego zatwierdzenia projektu.

W czasie wykonywania robót Wykonawca dostarczy, zainstaluje i będzie obsługiwał wszystkie tymczasowe urządzenia zabezpieczające takie jak: zapory, światła ostrzegawcze, sygnały, itp., zapewniając w ten sposób bezpieczeństwo pojazdów i pieszych.

Wykonawca zapewni stałe warunki widoczności w dzień i w nocy tych zapór i znaków, dla których jest to nieodzowne ze względów bezpieczeństwa.

Wszystkie znaki, zapory i inne urządzenia zabezpieczające będą akceptowane przez Zamawiającego/Kierownika projektu.

Fakt przystąpienia do robót Wykonawca obwieści publicznie przed ich rozpoczęciem w sposób uzgodniony z Zamawiającym/Kierownikiem projektu oraz przez umieszczenie, w miejscach i ilościach określonych przez Zamawiającego/Kierownika projektu, tablic informacyjnych, których treść będzie zatwierdzona przez Zamawiającego/Kierownika projektu. Tablice informacyjne będą utrzymywane przez Wykonawcę w dobrym stanie przez cały okres realizacji robót.

Koszt zabezpieczenia terenu budowy nie podlega odrębnej zapłacie i przyjmuje się, że jest włączony w cenę kontraktową.

b) Roboty o charakterze inwestycyjnym

Wykonawca jest zobowiązany do zabezpieczenia terenu budowy w okresie trwania realizacji kontraktu aż do zakończenia i odbioru ostatecznego robót.

Wykonawca dostarczy, zainstaluje i będzie utrzymywać tymczasowe urządzenia zabezpieczające, w tym: ogrodzenia, poręcze, oświetlenie, sygnały i znaki ostrzegawcze oraz wszelkie inne środki niezbędne do ochrony robót, wygody społeczności i innych.

W miejscach przylegających do dróg otwartych dla ruchu, Wykonawca ogrodzi lub wyraźnie oznakuje teren budowy, w sposób uzgodniony z Zamawiającym/Kierownikiem projektu.

Wjazdy i wyjazdy z terenu budowy przeznaczone dla pojazdów i maszyn pracujących przy realizacji robót, Wykonawca odpowiednio oznakuje w sposób uzgodniony z Zamawiającym/Kierownikiem projektu.

Fakt przystąpienia do robót Wykonawca obwieści publicznie przed ich rozpoczęciem w sposób uzgodniony z Zamawiającym/Kierownikiem projektu oraz przez umieszczenie, w miejscach i ilościach określonych przez Zamawiającego/Kierownika projektu, tablic informacyjnych, których treść będzie zatwierdzona przez Zamawiającego/Kierownika projektu. Tablice informacyjne będą utrzymywane przez Wykonawcę w dobrym stanie przez cały okres realizacji robót.

Koszt zabezpieczenia terenu budowy nie podlega odrębnej zapłacie i przyjmuje się, że jest włączony w cenę kontraktową.

1.5.5. Ochrona środowiska w czasie wykonywania robót

Wykonawca ma obowiązek znać i stosować w czasie prowadzenia robót wszelkie przepisy dotyczące ochrony środowiska naturalnego.

W okresie trwania budowy i wykańczania robót Wykonawca będzie:

- a) utrzymywać teren budowy i wykopy w stanie bez wody stojącej,
- b) podejmować wszelkie uzasadnione kroki mające na celu stosowanie się do przepisów i norm dotyczących ochrony środowiska na terenie i wokół terenu budowy oraz będzie unikać uszkodzeń lub uciążliwości dla osób lub dóbr publicznych i innych, a wynikających z nadmiernego hałasu, wibracji, zanieczyszczenia lub innych przyczyn powstałych w następstwie jego sposobu działania.

Stosując się do tych wymagań będzie miał szczególny wzgląd na:

- 1) lokalizację baz, warsztatów, magazynów, składowisk, ukopów i dróg dojazdowych,
- 2) środki ostrożności i zabezpieczenia przed:
 - a) zanieczyszczeniem zbiorników i cieków wodnych pyłami lub substancjami toksycznymi,
 - b) zanieczyszczeniem powietrza pyłami i gazami,
 - c) możliwością powstania pożaru.

1.5.6. Ochrona przeciwpożarowa

Wykonawca będzie przestrzegać przepisy ochrony przeciwpożarowej.

Wykonawca będzie utrzymywać, wymagany na podstawie odpowiednich przepisów sprawny sprzęt przeciwpożarowy, na terenie baz produkcyjnych, w pomieszczeniach biurowych, mieszkalnych, magazynach oraz w maszynach i pojazdach.

Materiały łatwopalne będą składowane w sposób zgodny z odpowiednimi przepisami i zabezpieczone przed dostępem osób trzecich.

Wykonawca będzie odpowiedzialny za wszelkie straty spowodowane pożarem wywołanym jako rezultat realizacji robót albo przez personel Wykonawcy.

1.5.7. Materiały szkodliwe dla otoczenia

Materiały, które w sposób trwały są szkodliwe dla otoczenia, nie będą dopuszczone do użycia.

Nie dopuszcza się użycia materiałów wywołujących szkodliwe promieniowanie o stężeniu większym od dopuszczalnego, określonego odpowiednimi przepisami.

Wszelkie materiały odpadowe użyte do robót będą miały aprobatę techniczną wydaną przez uprawnioną jednostkę, jednoznacznie określającą brak szkodliwego oddziaływania tych materiałów na środowisko.

Materiały, które są szkodliwe dla otoczenia tylko w czasie robót, a po zakończeniu robót ich szkodliwość zanika (np. materiały pylaste) mogą być użyte pod warunkiem przestrzegania wymagań technologicznych w budowaniu. Jeżeli wymagają tego odpowiednie przepisy Wykonawca powinien otrzymać zgodę na użycie tych materiałów od właściwych organów administracji państwowej.

Jeżeli Wykonawca użył materiałów szkodliwych dla otoczenia zgodnie ze specyfikacjami, a ich użycie spowodowało jakiegokolwiek zagrożenie środowiska, to konsekwencje tego poniesie Zamawiający.

1.5.8. Ochrona własności publicznej i prywatnej

Wykonawca odpowiada za ochronę instalacji na powierzchni ziemi i za urządzenia podziemne, takie jak rurociągi, kable itp. oraz uzyska od odpowiednich władz będących właścicielami tych urządzeń potwierdzenie informacji dostarczonych mu przez Zamawiającego w ramach planu ich lokalizacji. Wy-

konawca zapewni właściwe oznaczenie i zabezpieczenie przed uszkodzeniem tych instalacji i urządzeń w czasie trwania budowy.

Wykonawca zobowiązany jest umieścić w swoim harmonogramie rezerwę czasową dla wszelkiego rodzaju robót, które mają być wykonane w zakresie przełożenia instalacji i urządzeń podziemnych na terenie budowy i powiadomić Zamawiającego/Kierownika projektu i władze lokalne o zamiarze rozpoczęcia robót. O fakcie przypadkowego uszkodzenia tych instalacji Wykonawca bezzwłocznie powiadomi Zamawiającego/Kierownika projektu i zainteresowane władze oraz będzie z nimi współpracował dostarczając wszelkiej pomocy potrzebnej przy dokonywaniu napraw. Wykonawca będzie odpowiadać za wszelkie spowodowane przez jego działania uszkodzenia instalacji na powierzchni ziemi i urządzeń podziemnych wykazanych w dokumentach dostarczonych mu przez Zamawiającego.

Jeżeli teren budowy przylega do terenów z zabudową mieszkaniową, Wykonawca będzie realizować roboty w sposób powodujący minimalne niedogodności dla mieszkańców. Wykonawca odpowiada za wszelkie uszkodzenia zabudowy mieszkaniowej w sąsiedztwie budowy, spowodowane jego działalnością.

Zamawiający/Kierownik projektu będzie na bieżąco informowany o wszystkich umowach zawartych pomiędzy Wykonawcą a właścicielami nieruchomości i dotyczących korzystania z własności i dróg wewnętrznych. Jednakże, ani Zamawiający/Kierownik projektu ani Zamawiający nie będzie ingerował w takie porozumienia, o ile nie będą one sprzeczne z postanowieniami zawartymi w warunkach umowy.

1.5.9. Ograniczenie obciążeń osi pojazdów

Wykonawca będzie stosować się do ustawowych ograniczeń nacisków osi na drogach publicznych przy transporcie materiałów i wyposażenia na i z terenu robót. Wykonawca uzyska wszelkie niezbędne zezwolenia i uzgodnienia od właściwych władz co do przewozu nietypowych wagowo ładunków (ponadnormatywnych) i o każdym takim przewozie będzie powiadamiał Zamawiającego/Kierownika projektu. Zamawiający/Kierownik projektu może polecić, aby pojazdy nie spełniające tych warunków zostały usunięte z terenu budowy. Pojazdy powodujące nadmierne obciążenie osiowe nie będą dopuszczone na świeżo ukończony fragment budowy w obrębie terenu budowy i Wykonawca będzie odpowiadał za naprawę wszelkich robót w ten sposób uszkodzonych, zgodnie z poleceniami Zamawiającego/Kierownika projektu.

1.5.10. Bezpieczeństwo i higiena pracy

Podczas realizacji robót Wykonawca będzie przestrzegać przepisów dotyczących bezpieczeństwa i higieny pracy.

W szczególności Wykonawca ma obowiązek zadbać, aby personel nie wykonywał pracy w warunkach niebezpiecznych, szkodliwych dla zdrowia oraz nie spełniających odpowiednich wymagań sanitarnych. Wykonawca zapewni i będzie utrzymywał wszelkie urządzenia zabezpieczające, socjalne oraz sprzęt i odpowiednią odzież dla ochrony życia i zdrowia osób zatrudnionych na budowie oraz dla zapewnienia bezpieczeństwa publicznego.

Uznaje się, że wszelkie koszty związane z wypełnieniem wymagań określonych powyżej nie podlegają odrębnej zapłacie i są uwzględnione w cenie kontraktowej.

1.5.11. Ochrona i utrzymanie robót

Wykonawca będzie odpowiadał za ochronę robót i za wszelkie materiały i urządzenia używane do robót od daty rozpoczęcia do daty wydania potwierdzenia zakończenia robót przez Zamawiającego/Kierownika projektu.

Wykonawca będzie utrzymywać roboty do czasu odbioru ostatecznego. Utrzymanie powinno być prowadzone w taki sposób, aby budowla drogowa lub jej elementy były w zadowalającym stanie przez cały czas, do momentu odbioru ostatecznego.

Jeśli Wykonawca w jakimkolwiek czasie zaniedba utrzymanie, to na polecenie Zamawiającego/Kierownika projektu powinien rozpocząć roboty utrzymaniowe nie później niż w 24 godziny po otrzymaniu tego polecenia.

1.5.12. Stosowanie się do prawa i innych przepisów

Wykonawca zobowiązany jest znać wszystkie zarządzenia wydane przez władze centralne i miejscowe oraz inne przepisy, regulaminy i wytyczne, które są w jakikolwiek sposób związane z wykonywanymi robotami i będzie w pełni odpowiedzialny za przestrzeganie tych postanowień podczas prowadzenia robót.

Wykonawca będzie przestrzegać praw patentowych i będzie w pełni odpowiedzialny za wypełnienie wszelkich wymagań prawnych odnośnie znaków firmowych, nazw lub innych chronionych praw w od-

niesieniu do sprzętu, materiałów lub urządzeń użytych lub związanych z wykonywaniem robót i w sposób ciągły będzie informować Zamawiającego/Kierownika projektu o swoich działaniach, przedstawiając kopie zezwoleń i inne odnośne dokumenty. Wszelkie straty, koszty postępowania, obciążenia i wydatki wynikłe z lub związane z naruszeniem jakichkolwiek praw patentowych pokryje Wykonawca, z wyjątkiem przypadków, kiedy takie naruszenie wyniknie z wykonania projektu lub specyfikacji dostarczonej przez Zamawiającego/Kierownika projektu.

1.5.13. Równoważność norm i zbiorów przepisów prawnych

Gdziekolwiek w dokumentach kontraktowych powołane są konkretne normy i przepisy, które spełniać mają materiały, sprzęt i inne towary oraz wykonane i zbadane roboty, będą obowiązywać postanowienia najnowszego wydania lub poprawionego wydania powołanych norm i przepisów o ile w warunkach kontraktu nie postanowiono inaczej. W przypadku gdy powołane normy i przepisy są państwowe lub odnoszą się do konkretnego kraju lub regionu, mogą być również stosowane inne odpowiednie normy zapewniające równy lub wyższy poziom wykonania niż powołane normy lub przepisy, pod warunkiem ich sprawdzenia i pisemnego zatwierdzenia przez Zamawiającego/Kierownika projektu. Różnice pomiędzy powołanymi normami a ich proponowanymi zamiennikami muszą być dokładnie opisane przez Wykonawcę i przedłożone Zamawiającemu/Kierownikowi projektu do zatwierdzenia.

1.5.14. Wykopaliska

Wszelkie wykopaliska, monety, przedmioty wartościowe, budowle oraz inne pozostałości o znaczeniu geologicznym lub archeologicznym odkryte na terenie budowy będą uważane za własność Zamawiającego. Wykonawca zobowiązany jest powiadomić Zamawiającego/Kierownika projektu i postępować zgodnie z jego poleceniami. Jeżeli w wyniku tych poleceń Wykonawca poniesie koszty i/lub wystąpią opóźnienia w robotach, Zamawiający/ Kierownik projektu po uzgodnieniu z Zamawiającym i Wykonawcą ustali wydłużenie czasu wykonania robót i/lub wysokość kwoty, o którą należy zwiększyć cenę kontraktową.

2. MATERIAŁY

2.1. Źródła uzyskania materiałów

Co najmniej na dwa tygodnie przed zaplanowanym wykorzystaniem jakichkolwiek materiałów przeznaczonych do robót, Wykonawca przedstawi Zamawiającemu/Kierownikowi projektu do zatwierdzenia, szczegółowe informacje dotyczące proponowanego źródła wytwarzania, zamawiania lub wydobywania tych materiałów jak również odpowiednie świadectwa badań laboratoryjnych oraz próbki materiałów. Zatwierdzenie partii materiałów z danego źródła nie oznacza automatycznie, że wszelkie materiały z danego źródła uzyskają zatwierdzenie.

Wykonawca zobowiązany jest do prowadzenia badań w celu wykazania, że materiały uzyskane z dopuszczonego źródła w sposób ciągły spełniają wymagania STWiORB w czasie realizacji robót.

2.2. Pozyskiwanie materiałów miejscowych

Wykonawca odpowiada za uzyskanie pozwoleń od właścicieli i odnośnych władz na pozyskanie materiałów ze źródeł miejscowych włączając w to źródła wskazane przez Zamawiającego i jest zobowiązany dostarczyć Zamawiającemu/Kierownikowi projektu wymagane dokumenty przed rozpoczęciem eksploatacji źródła.

Wykonawca przedstawi Zamawiającemu/Kierownikowi projektu do zatwierdzenia dokumentację zawierającą raporty z badań terenowych i laboratoryjnych oraz proponowaną przez siebie metodę wydobywania i selekcji, uwzględniając aktualne decyzje o eksploatacji, organów administracji państwowej i samorządowej.

Wykonawca ponosi odpowiedzialność za spełnienie wymagań ilościowych i jakościowych materiałów pochodzących ze źródeł miejscowych.

Wykonawca ponosi wszystkie koszty, z tytułu wydobywania materiałów, dzierżawy i inne jakie okażą się potrzebne w związku z dostarczeniem materiałów do robót.

Humus i nadkład czasowo zdjęte z terenu wykopów, dokopów i miejsc pozyskania materiałów miejscowych będą formowane w hałdy i wykorzystane przy zasypce i rekultywacji terenu po ukończeniu robót.

Wszystkie odpowiednie materiały pozyskane z wykopów na terenie budowy lub z innych miejsc wskazanych w dokumentach umowy będą wykorzystane do robót lub odwiezione na odkład odpowiednio do wymagań umowy lub wskazań Zamawiającego/Kierownika projektu.

Wykonawca nie będzie prowadzić żadnych wykopów w obrębie terenu budowy poza tymi, które zostały wyszczególnione w dokumentach umowy, chyba, że uzyska na to pisemną zgodę Zamawiającego/Kierownika projektu.

Eksploracja źródeł materiałów będzie zgodna z wszelkimi regulacjami prawnymi obowiązującymi na danym obszarze.

2.3. Materiały nie odpowiadające wymaganiom

Materiały nie odpowiadające wymaganiom zostaną przez Wykonawcę wywiezione z terenu budowy i złożone w miejscu wskazanym przez Zamawiającego/Kierownika projektu. Jeśli Zamawiający/Kierownik projektu zezwoli Wykonawcy na użycie tych materiałów do innych robót, niż te dla których zostały zakupione, to koszt tych materiałów zostanie odpowiednio przewartościowany (skorygowany) przez Zamawiającego/Kierownika projektu.

Każdy rodzaj robót, w którym znajdują się nie zbadane i nie zaakceptowane materiały, Wykonawca wykonuje na własne ryzyko, licząc się z jego nieprzyjęciem, usunięciem i niezapłaceniem

2.4. Wariantowe stosowanie materiałów

Jeśli dokumentacja projektowa lub STWiORB przewidują możliwość wariantowego zastosowania rodzaju materiału w wykonywanych robotach, Wykonawca powiadomi Zamawiającego/Kierownika projektu o swoim zamiarze co najmniej 2 tygodnie przed użyciem tego materiału, albo w okresie dłuższym, jeśli będzie to potrzebne z uwagi na wykonanie badań wymaganych przez Zamawiającego/Kierownika projektu. Wybrany i zaakceptowany rodzaj materiału nie może być później zmieniany bez zgody Zamawiającego/Kierownika projektu.

2.5. Przechowywanie i składowanie materiałów

Wykonawca zapewni, aby tymczasowo składowane materiały, do czasu gdy będą one użyte do robót, były zabezpieczone przed zanieczyszczeniami, zachowały swoją jakość i właściwości i były dostępne do kontroli przez Zamawiającego/Kierownika projektu.

Miejsca czasowego składowania materiałów będą zlokalizowane w obrębie terenu budowy w miejscach uzgodnionych z Zamawiającym/Kierownikiem projektu lub poza terenem budowy w miejscach zorganizowanych przez Wykonawcę i zaakceptowanych przez Zamawiającego/Kierownika projektu.

2.6. Inspekcja wytwórni materiałów

Wytwornie materiałów mogą być okresowo kontrolowane przez Zamawiającego/ Kierownika projektu w celu sprawdzenia zgodności stosowanych metod produkcji z wymaganiami. Próbkę materiałów mogą być pobierane w celu sprawdzenia ich właściwości. Wyniki tych kontroli będą stanowić podstawę do akceptacji określonej partii materiałów pod względem jakości.

W przypadku, gdy Zamawiający/Kierownik projektu będzie przeprowadzał inspekcję wytwórni, muszą być spełnione następujące warunki:

- a) Zamawiający/Kierownik projektu będzie miał zapewnioną współpracę i pomoc Wykonawcy oraz producenta materiałów w czasie przeprowadzania inspekcji,
- b) Zamawiający/Kierownik projektu będzie miał wolny dostęp, w dowolnym czasie, do tych części wytwórni, gdzie odbywa się produkcja materiałów przeznaczonych do realizacji robót,
- c) Jeżeli produkcja odbywa się w miejscu nie należącym do Wykonawcy, Wykonawca uzyska dla Zamawiającego/Kierownika projektu zezwolenie dla przeprowadzenia inspekcji i badań w tych miejscach.

3. SPRZĘT

Wykonawca jest zobowiązany do używania jedynie takiego sprzętu, który nie spowoduje niekorzystnego wpływu na jakość wykonywanych robót. Sprzęt używany do robót powinien być zgodny z ofertą Wykonawcy i powinien odpowiadać pod względem typów i ilości wskazaniom zawartym w STWiORB, PZJ lub projekcie organizacji robót, zaakceptowanym przez Zamawiającego/Kierownika projektu; w przypadku braku ustaleń w wymienionych wyżej dokumentach, sprzęt powinien być uzgodniony i zaakceptowany przez Zamawiającego/Kierownika projektu.

Liczba i wydajność sprzętu powinny gwarantować przeprowadzenie robót, zgodnie z zasadami określonymi w dokumentacji projektowej, STWiORB i wskazaniach Zamawiającego/ Kierownika projektu.

Sprzęt będący własnością Wykonawcy lub wynajęty do wykonania robót ma być utrzymywany w dobrym stanie i gotowości do pracy. Powinien być zgodny z normami ochrony środowiska i przepisami dotyczącymi jego użytkowania.

Wykonawca dostarczy Zamawiającemu/Kierownikowi projektu kopie dokumentów potwierdzających dopuszczenie sprzętu do użytkowania i badań okresowych, tam gdzie jest to wymagane przepisami.

Wykonawca będzie konserwować sprzęt jak również naprawiać lub wymieniać sprzęt niesprawny.

Jeżeli dokumentacja projektowa lub STWiORB przewidują możliwość wariantowego użycia sprzętu przy wykonywanych robotach, Wykonawca powiadomi Zamawiającego/ Kierownika projektu o swoim zamiarze wyboru i uzyska jego akceptację przed użyciem sprzętu. Wybrany sprzęt, po akceptacji Zamawiającego/Kierownika projektu, nie może być później zmieniany bez jego zgody.

Jakikolwiek sprzęt, maszyny, urządzenia i narzędzia nie gwarantujące zachowania warunków umowy, zostaną przez Zamawiającego/Kierownika projektu zdyskwalifikowane i nie dopuszczone do robót.

4. TRANSPORT

Wykonawca jest zobowiązany do stosowania jedynie takich środków transportu, które nie wpłyną niekorzystnie na jakość wykonywanych robót i właściwości przewożonych materiałów.

Liczba środków transportu powinna zapewniać prowadzenie robót zgodnie z zasadami określonymi w dokumentacji projektowej, STWiORB i wskazaniach Zamawiającego/ Kierownika projektu, w terminie przewidzianym umową.

Przy ruchu na drogach publicznych pojazdy będą spełniać wymagania dotyczące przepisów ruchu drogowego w odniesieniu do dopuszczalnych nacisków na oś i innych parametrów technicznych. Środki transportu nie spełniające tych warunków mogą być dopuszczone przez Zamawiającego/Kierownika projektu, pod warunkiem przywrócenia stanu pierwotnego użytkowanych odcinków dróg na koszt Wykonawcy.

Wykonawca będzie usuwać na bieżąco, na własny koszt, wszelkie zanieczyszczenia, uszkodzenia spowodowane jego pojazdami na drogach publicznych oraz dojazdach do terenu budowy.

5. WYKONANIE ROBÓT

Wykonawca jest odpowiedzialny za prowadzenie robót zgodnie z warunkami umowy oraz za jakość zastosowanych materiałów i wykonywanych robót, za ich zgodność z dokumentacją projektową, wymaganiami STWiORB, projektem organizacji robót opracowanym przez Wykonawcę oraz poleceniami Zamawiającego/Kierownika projektu.

Wykonawca jest odpowiedzialny za stosowane metody wykonywania robót.

Wykonawca jest odpowiedzialny za dokładne wytyczenie w planie i wyznaczenie wysokości wszystkich elementów robót zgodnie z wymiarami i rzędnymi określonymi w dokumentacji projektowej lub przekazanymi na piśmie przez Zamawiającego/Kierownika projektu.

Błędy popełnione przez Wykonawcę w wytyczeniu i wyznaczaniu robót zostaną, usunięte przez Wykonawcę na własny koszt, z wyjątkiem, kiedy dany błąd okaże się skutkiem błędu zawartego w danych dostarczonych Wykonawcy na piśmie przez Zamawiającego/ Kierownika projektu.

Sprawdzenie wytyczenia robót lub wyznaczenia wysokości przez Zamawiającego/ Kierownika projektu nie zwalnia Wykonawcy od odpowiedzialności za ich dokładność.

Decyzje Zamawiającego/Kierownika projektu dotyczące akceptacji lub odrzucenia materiałów i elementów robót będą oparte na wymaganiach określonych w dokumentach umowy, dokumentacji projektowej i w STWiORB, a także w normach i wytycznych. Przy podejmowaniu decyzji Zamawiającego/Kierownika projektu uwzględną wyniki badań materiałów i robót, rozrzuty normalnie występujące przy produkcji i przy badaniach materiałów, doświadczenia z przeszłości, wyniki badań naukowych oraz inne czynniki wpływające na rozważaną kwestię.

Polecenia Zamawiającego/Kierownika projektu powinny być wykonywane przez Wykonawcę w czasie określonym przez Zamawiającego/Kierownika projektu, pod groźbą zatrzymania robót. Skutki finansowe z tego tytułu poniesie Wykonawca.

6. KONTROLA JAKOŚCI ROBÓT

6.1. Program zapewnienia jakości

Wykonawca jest zobowiązany opracować i przedstawić do akceptacji Zamawiającego/ Kierownika projektu program zapewnienia jakości. W programie zapewnienia jakości Wykonawca powinien określić,

zamierzony sposób wykonywania robót, możliwości techniczne, kadrowe i plan organizacji robót gwarantujący wykonanie robót zgodnie z dokumentacją projektową, STWiORB oraz ustaleniami.

Program zapewnienia jakości powinien zawierać:

a) część ogólną opisującą:

- organizację wykonania robót, w tym terminy i sposób prowadzenia robót,
- organizację ruchu na budowie wraz z oznakowaniem robót,
- sposób zapewnienia bhp.,
- wykaz zespołów roboczych, ich kwalifikacje i przygotowanie praktyczne,
- wykaz osób odpowiedzialnych za jakość i terminowość wykonania poszczególnych elementów robót,
- system (sposób i procedurę) proponowanej kontroli i sterowania jakością wykonywanych robót,
- wyposażenie w sprzęt i urządzenia do pomiarów i kontroli (opis laboratorium własnego lub laboratorium, któremu Wykonawca zamierza zlecić prowadzenie badań),
- sposób oraz formę gromadzenia wyników badań laboratoryjnych, zapis pomiarów, nastaw mechanizmów sterujących, a także wyciąganych wniosków i zastosowanych korekt w procesie technologicznym, proponowany sposób i formę przekazywania tych informacji Zamawiającemu/Kierownikowi projektu;

b) część szczegółową opisującą dla każdego asortymentu robót:

- wykaz maszyn i urządzeń stosowanych na budowie z ich parametrami technicznymi oraz wyposażeniem w mechanizmy do sterowania i urządzenia pomiarowo-kontrolne,
- rodzaje i ilość środków transportu oraz urządzeń do magazynowania i załadunku materiałów, spoiw, lepiszczy, kruszyw itp.,
- sposób zabezpieczenia i ochrony ładunków przed utratą ich właściwości w czasie transportu,
- sposób i procedurę pomiarów i badań (rodzaj i częstotliwość, pobieranie próbek, legalizacja i sprawdzanie urządzeń, itp.) prowadzonych podczas dostaw materiałów, wytwarzania mieszanek i wykonywania poszczególnych elementów robót,
- sposób postępowania z materiałami i robotami nie odpowiadającymi wymaganiom.

6.2. Zasady kontroli jakości robót

Celem kontroli robót będzie takie sterowanie ich przygotowaniem i wykonaniem, aby osiągnąć założoną jakość robót.

Wykonawca jest odpowiedzialny za pełną kontrolę robót i jakości materiałów. Wykonawca zapewni odpowiedni system kontroli, włączając personel, laboratorium, sprzęt, zaopatrzenie i wszystkie urządzenia niezbędne do pobierania próbek i badań materiałów oraz robót.

Przed zatwierdzeniem systemu kontroli Zamawiający/Kierownik projektu może zażądać od Wykonawcy przeprowadzenia badań w celu zademonstrowania, że poziom ich wykonywania jest zadowalający.

Wykonawca będzie przeprowadzać pomiary i badania materiałów oraz robót z częstotliwością zapewniającą stwierdzenie, że roboty wykonano zgodnie z wymaganiami zawartymi w dokumentacji projektowej i STWiORB.

Minimalne wymagania co do zakresu badań i ich częstotliwość są określone w STWiORB, normach i wytycznych. W przypadku, gdy nie zostały one tam określone, Zamawiający/ Kierownik projektu ustali jaki zakres kontroli jest konieczny, aby zapewnić wykonanie robót zgodnie z umową.

Wykonawca dostarczy Zamawiającemu/Kierownikowi projektu świadectwa, że wszystkie stosowane urządzenia i sprzęt badawczy posiadają ważną legalizację, zostały prawidłowo wykalibrowane i odpowiadają wymaganiom norm określających procedury badań.

Zamawiający/Kierownik projektu będzie mieć nieograniczony dostęp do pomieszczeń laboratoryjnych, w celu ich inspekcji.

Zamawiający/Kierownik projektu będzie przekazywać Wykonawcy pisemne informacje o jakichkolwiek niedociągnięciach dotyczących urządzeń laboratoryjnych, sprzętu, zaopatrzenia laboratorium, pracy personelu lub metod badawczych. Jeżeli niedociągnięcia te będą tak poważne, że mogą wpłynąć ujemnie na wyniki badań, Zamawiający/Kierownik projektu natychmiast wstrzyma użycie do robót badanych materiałów i dopuści je do użycia dopiero wtedy, gdy niedociągnięcia w pracy laboratorium Wykonawcy zostaną usunięte i stwierdzona zostanie odpowiednia jakość tych materiałów.

Wszystkie koszty związane z organizowaniem i prowadzeniem badań materiałów ponosi Wykonawca.

6.3. Pobieranie próbek

Próbki będą pobierane losowo. Zaleca się stosowanie statystycznych metod pobierania próbek, opartych na zasadzie, że wszystkie jednostkowe elementy produkcji mogą być z jednakowym prawdopodobieństwem wytypowane do badań.

Zamawiający/Kierownik projektu będzie mieć zapewnioną możliwość udziału w pobieraniu próbek.

Pojemniki do pobierania próbek będą dostarczone przez Wykonawcę i zatwierdzone przez Zamawiającego/Kierownika projektu. Próbki dostarczone przez Wykonawcę do badań wykonywanych przez Zamawiającego/Kierownika projektu będą odpowiednio opisane i oznakowane, w sposób zaakceptowany przez Zamawiającego/Kierownika projektu.

Na zlecenie Zamawiającego/Kierownika projektu Wykonawca będzie przeprowadzać dodatkowe badania tych materiałów, które budzą wątpliwości co do jakości, o ile kwestionowane materiały nie zostaną przez Wykonawcę usunięte lub ulepszone z własnej woli. Koszty tych dodatkowych badań pokrywa Wykonawca tylko w przypadku stwierdzenia usterek; w przeciwnym przypadku koszty te pokrywa Zamawiający.

6.4. Badania i pomiary

Wszystkie badania i pomiary będą przeprowadzone zgodnie z wymaganiami norm. W przypadku, gdy normy nie obejmują jakiegokolwiek badania wymaganego w STWiORB, stosować można wytyczne krajowe, albo inne procedury, zaakceptowane przez Zamawiającego/ Kierownika projektu.

Przed przystąpieniem do pomiarów lub badań, Wykonawca powiadomi Zamawiającego/Kierownika projektu o rodzaju, miejscu i terminie pomiaru lub badania. Po wykonaniu pomiaru lub badania, Wykonawca przedstawi na piśmie ich wyniki do akceptacji Zamawiającego/Kierownika projektu.

6.5. Raporty z badań

Wykonawca będzie przekazywać Zamawiającemu/Kierownikowi projektu kopie raportów z wynikami badań jak najszybciej, nie później jednak niż w terminie określonym w programie zapewnienia jakości. Wyniki badań (kopie) będą przekazywane Zamawiającemu/Kierownikowi projektu na formularzach według dostarczonego przez niego wzoru lub innych, przez niego zaakceptowanych.

6.6. Badania prowadzone przez Zamawiającego/Kierownika projektu

Zamawiający/Kierownik projektu jest uprawniony do dokonywania kontroli, pobierania próbek i badania materiałów w miejscu ich wytwarzania/pozyskiwania, a Wykonawca i producent materiałów powinien udzielić mu niezbędnej pomocy.

Zamawiający/Kierownik projektu, dokonując weryfikacji systemu kontroli robót prowadzonego przez Wykonawcę, poprzez między innymi swoje badania, będzie oceniać zgodność materiałów i robót z wymaganiami STWiORB na podstawie wyników własnych badań kontrolnych jak i wyników badań dostarczonych przez Wykonawcę.

Zamawiający/Kierownik projektu powinien pobierać próbki materiałów i prowadzić badania niezależnie od Wykonawcy, na swój koszt. Jeżeli wyniki tych badań wykażą, że raporty Wykonawcy są niewiarygodne, to Zamawiający/Kierownik projektu oprze się wyłącznie na własnych badaniach przy ocenie zgodności materiałów i robót z dokumentacją projektową i STWiORB. Może również zlecić, sam lub poprzez Wykonawcę, przeprowadzenie powtórnych lub dodatkowych badań niezależnemu laboratorium. W takim przypadku całkowite koszty powtórnych lub dodatkowych badań i pobierania próbek poniesione zostaną przez Wykonawcę.

6.7. Certyfikaty i deklaracje

Zamawiający/Kierownik projektu może dopuścić do użycia tylko te materiały, które posiadają:

1. certyfikat na znak bezpieczeństwa wykazujący, że zapewniono zgodność z kryteriami technicznymi określonymi na podstawie Polskich Norm, aprobat technicznych oraz właściwych przepisów i dokumentów technicznych,
2. deklarację zgodności lub certyfikat zgodności z:
 - Polską Normą lub
 - aprobatą techniczną, w przypadku wyrobów, dla których nie ustanowiono Polskiej Normy, jeżeli nie są objęte certyfikacją określoną w pkt 1 i które spełniają wymogi STWiORB.

W przypadku materiałów, dla których ww. dokumenty są wymagane przez STWiORB, każda partia dostarczona do robót będzie posiadać te dokumenty, określające w sposób jednoznaczny jej cechy.

Produkty przemysłowe muszą posiadać ww. dokumenty wydane przez producenta, a w razie potrzeby poparte wynikami badań wykonanych przez niego. Kopie wyników tych badań będą dostarczone przez Wykonawcę Zamawiającemu/Kierownikowi projektu.

Jakiegolwiek materiały, które nie spełniają tych wymagań będą odrzucone.

6.8. Dokumenty budowy

(1) Dziennik budowy

Dziennik budowy jest wymaganym dokumentem prawnym obowiązującym Zamawiającego i Wykonawcę w okresie od przekazania Wykonawcy terenu budowy do końca okresu gwarancyjnego. Odpowiedzialność za prowadzenie dziennika budowy zgodnie z obowiązującymi przepisami [2] spoczywa na Wykonawcy.

Zapisy w dzienniku budowy będą dokonywane na bieżąco i będą dotyczyć przebiegu robót, stanu bezpieczeństwa ludzi i mienia oraz technicznej i gospodarczej strony budowy.

Każdy zapis w dzienniku budowy będzie opatrzony datą jego dokonania, podpisem osoby, która dokonała zapisu, z podaniem jej imienia i nazwiska oraz stanowiska służbowego. Zapisy będą czytelne, dokonane trwałą techniką, w porządku chronologicznym, bezpośrednio jeden pod drugim, bez przerw. Załączone do dziennika budowy protokoły i inne dokumenty będą oznaczone kolejnym numerem załącznika i opatrzone datą i podpisem Wykonawcy i Zamawiającego/ Kierownika projektu.

Do dziennika budowy należy wpisywać w szczególności:

- datę przekazania Wykonawcy terenu budowy,
- datę przekazania przez Zamawiającego dokumentacji projektowej,
- datę uzgodnienia przez Zamawiającego/Kierownika projektu programu zapewnienia jakości i harmonogramów robót,
- terminy rozpoczęcia i zakończenia poszczególnych elementów robót,
- przebieg robót, trudności i przeszkody w ich prowadzeniu, okresy i przyczyny przerw w robotach,
- uwagi i polecenia Zamawiającego/Kierownika projektu,
- daty zarządzenia wstrzymania robót, z podaniem powodu,
- zgłoszenia i daty odbiorów robót zanikających i ulegających zakryciu, częściowych i ostatecznych odbiorów robót,
- wyjaśnienia, uwagi i propozycje Wykonawcy,
- stan pogody i temperaturę powietrza w okresie wykonywania robót podlegających ograniczeniom lub wymaganiom szczególnym w związku z warunkami klimatycznymi,
- zgodność rzeczowych warunków geotechnicznych z ich opisem w dokumentacji projektowej,
- dane dotyczące czynności geodezyjnych (pomiarowych) dokonywanych przed i w trakcie wykonywania robót,
- dane dotyczące sposobu wykonywania zabezpieczenia robót,
- dane dotyczące jakości materiałów, pobierania próbek oraz wyniki przeprowadzonych badań z podaniem, kto je przeprowadzał,
- wyniki prób poszczególnych elementów budowli z podaniem, kto je przeprowadzał,
- inne istotne informacje o przebiegu robót.

Propozycje, uwagi i wyjaśnienia Wykonawcy, wpisane do dziennika budowy będą przedłożone Zamawiającemu/Kierownikowi projektu do ustosunkowania się.

Decyzje Zamawiającego/Kierownika projektu wpisane do dziennika budowy Wykonawca podpisuje z zaznaczeniem ich przyjęcia lub zajęciem stanowiska.

Wpis projektanta do dziennika budowy obliguje Zamawiającego/Kierownika projektu do ustosunkowania się. Projektant nie jest jednak stroną umowy i nie ma uprawnień do wydawania poleceń Wykonawcy robót.

(2) Książka obmiarów

Książka obmiarów stanowi dokument pozwalający na rozliczenie faktycznego postępu każdego z elementów robót. Obmiary wykonanych robót przeprowadza się w sposób ciągły w jednostkach przyjętych w kosztorysie i wpisuje do książki obmiarów.

(3) Dokumenty laboratoryjne

Dzienniki laboratoryjne, deklaracje zgodności lub certyfikaty zgodności materiałów, orzeczenia o jakości materiałów, recepty robocze i kontrolne wyniki badań Wykonawcy będą gromadzone w formie

uzgodnionej w programie zapewnienia jakości. Dokumenty te stanowią załączniki do odbioru robót. Winny być udostępnione na każde życzenie Zamawiającego/Kierownika projektu.

(4) Pozostałe dokumenty budowy

Do dokumentów budowy zalicza się, oprócz wymienionych w punktach (1) - (3) następujące dokumenty:

- a) pozwolenie na realizację zadania budowlanego,
- b) protokoły przekazania terenu budowy,
- c) umowy cywilno-prawne z osobami trzecimi i inne umowy cywilno-prawne,
- d) protokoły odbioru robót,
- e) protokoły z narad i ustaleń,
- f) korespondencję na budowie.

(5) Przechowywanie dokumentów budowy

Dokumenty budowy będą przechowywane na terenie budowy w miejscu odpowiednio zabezpieczonym.

Zaginięcie któregokolwiek z dokumentów budowy spowoduje jego natychmiastowe odtworzenie w formie przewidzianej prawem.

Wszelkie dokumenty budowy będą zawsze dostępne dla Zamawiającego/Kierownika projektu i przedstawiane do wglądu na życzenie Zamawiającego.

7. OBMIAR ROBÓT

7.1. Ogólne zasady obmiaru robót

Obmiar robót będzie określać faktyczny zakres wykonywanych robót zgodnie z dokumentacją projektową i STWiORB, w jednostkach ustalonych w kosztorysie.

Obmiaru robót dokonuje Wykonawca po pisemnym powiadomieniu Zamawiającego/ Kierownika projektu o zakresie obmierzanych robót i terminie obmiaru, co najmniej na 3 dni przed tym terminem.

Wyniki obmiaru będą wpisane do książki obmiarów.

Jakikolwiek błąd lub przeoczenie (opuszczenie) w ilościach podanych w ślepych kosztorysie lub gdzie indziej w STWiORB nie zwalnia Wykonawcy od obowiązku ukończenia wszystkich robót. Błędne dane zostaną poprawione wg instrukcji Zamawiającego/Kierownika projektu na piśmie.

Obmiar gotowych robót będzie przeprowadzony z częstością wymaganą do celu miesięcznej płatności na rzecz Wykonawcy lub w innym czasie określonym w umowie lub oczekiwanym przez Wykonawcę i Zamawiającego/Kierownika projektu.

7.2. Zasady określania ilości robót i materiałów

Długości i odległości pomiędzy wyszczególnionymi punktami skrajnymi będą obmierzone poziomo wzdłuż linii osiowej.

Jeśli STWiORB właściwe dla danych robót nie wymagają tego inaczej, objętości będą wyliczone w m³ jako długość pomnożona przez średni przekrój.

Ilości, które mają być obmierzone wagowo, będą ważone w tonach lub kilogramach zgodnie z wymaganiami STWiORB.

7.3. Urządzenia i sprzęt pomiarowy

Wszystkie urządzenia i sprzęt pomiarowy, stosowany w czasie obmiaru robót będą zaakceptowane przez Zamawiającego/Kierownika projektu.

Urządzenia i sprzęt pomiarowy zostaną dostarczone przez Wykonawcę. Jeżeli urządzenia te lub sprzęt wymagają badań atestujących to Wykonawca będzie posiadać ważne świadectwa legalizacji.

Wszystkie urządzenia pomiarowe będą przez Wykonawcę utrzymywane w dobrym stanie, w całym okresie trwania robót.

7.4. Wagi i zasady ważenia

Wykonawca dostarczy i zainstaluje urządzenia wagowe odpowiadające odnośnym wymaganiom STWiORB. Będzie utrzymywać to wyposażenie zapewniając w sposób ciągły zachowanie dokładności wg norm zatwierdzonych przez Zamawiającego /Kierownika projektu.

7.5. Czas przeprowadzenia obmiaru

Obmiary będą przeprowadzone przed częściowym lub ostatecznym odbiorem odcinków robót, a także w przypadku występowania dłuższej przerwy w robotach.

Obmiar robót zanikających przeprowadza się w czasie ich wykonywania.

Obmiar robót podlegających zakryciu przeprowadza się przed ich zakryciem.

Roboty pomiarowe do obmiaru oraz nieodzowne obliczenia będą wykonane w sposób zrozumiały i jednoznaczny.

Wymiary skomplikowanych powierzchni lub objętości będą uzupełnione odpowiednimi szkicami umieszczonymi na karcie książki obmiarów. W razie braku miejsca szkice mogą być dołączone w formie oddzielnego załącznika do książki obmiarów, którego wzór zostanie uzgodniony z Zamawiającym/Kierownikiem projektu.

8. ODBIÓR ROBÓT

8.1. Rodzaje odbiorów robót

W zależności od ustaleń odpowiednich STWiORB, roboty podlegają następującym etapom odbioru:

- a) odbiorowi robót zanikających i ulegających zakryciu,
- b) odbiorowi częściowemu,
- c) odbiorowi ostatecznemu,
- d) odbiorowi pogwarancyjnemu.

8.2. Odbiór robót zanikających i ulegających zakryciu

Odbiór robót zanikających i ulegających zakryciu polega na finalnej ocenie ilości i jakości wykonywanych robót, które w dalszym procesie realizacji ulegną zakryciu.

Odbiór robót zanikających i ulegających zakryciu będzie dokonany w czasie umożliwiającym wykonanie ewentualnych korekt i poprawek bez hamowania ogólnego postępu robót.

Odbioru robót dokonuje Zamawiający/Kierownik projektu.

Gotowość danej części robót do odbioru zgłasza Wykonawca wpisem do dziennika budowy i jednoczesnym powiadomieniem Zamawiającego/Kierownika projektu. Odbiór będzie przeprowadzony niezwłocznie, nie później jednak niż w ciągu 3 dni od daty zgłoszenia wpisem do dziennika budowy i powiadomienia o tym fakcie Zamawiającego/Kierownika projektu.

Jakość i ilość robót ulegających zakryciu ocenia Zamawiający/Kierownik projektu na podstawie dokumentów zawierających komplet wyników badań laboratoryjnych i w oparciu o przeprowadzone pomiary, w konfrontacji z dokumentacją projektową, STWiORB i uprzednimi ustaleniami.

8.3. Odbiór częściowy

Odbiór częściowy polega na ocenie ilości i jakości wykonanych części robót. Odbioru częściowego robót dokonuje się wg zasad jak przy odbiorze ostatecznym robót. Odbioru robót dokonuje Zamawiający/Kierownik projektu.

8.4. Odbiór ostateczny robót

8.4.1. Zasady odbioru ostatecznego robót

Odbiór ostateczny polega na finalnej ocenie rzeczywistego wykonania robót w odniesieniu do ich ilości, jakości i wartości.

Całkowite zakończenie robót oraz gotowość do odbioru ostatecznego będzie stwierdzona przez Wykonawcę wpisem do dziennika budowy z bezzwłocznym powiadomieniem na piśmie o tym fakcie Zamawiającego/Kierownika projektu.

Odbiór ostateczny robót nastąpi w terminie ustalonym w dokumentach umowy, licząc od dnia potwierdzenia przez Zamawiającego/Kierownika projektu zakończenia robót i przyjęcia dokumentów, o których mowa w punkcie 8.4.2.

Odbioru ostatecznego robót dokona komisja wyznaczona przez Zamawiającego w obecności Zamawiającego /Kierownika projektu i Wykonawcy. Komisja odbierająca roboty dokona ich oceny jakościowej na podstawie przedłożonych dokumentów, wyników badań i pomiarów, ocenie wizualnej oraz zgodności wykonania robót z dokumentacją projektową i STWiORB.

W toku odbioru ostatecznego robót komisja zapozna się z realizacją ustaleń przyjętych w trakcie odbiorów robót zanikających i ulegających zakryciu, zwłaszcza w zakresie wykonania robót uzupełniających i robót poprawkowych.

W przypadkach niewykonania wyznaczonych robót poprawkowych lub robót uzupełniających w warstwie ścieralnej lub robotach wykończeniowych, komisja przerwie swoje czynności i ustali nowy termin odbioru ostatecznego.

W przypadku stwierdzenia przez komisję, że jakość wykonywanych robót w poszczególnych asortymentach nieznacznie odbiega od wymaganej dokumentacją projektową i STWiORB z uwzględnieniem tolerancji i nie ma większego wpływu na cechy eksploatacyjne obiektu i bezpieczeństwo ruchu, komisja dokona potrąceń, oceniając pomniejszoną wartość wykonywanych robót w stosunku do wymagań przyjętych w dokumentach umowy.

8.4.2. Dokumenty do odbioru ostatecznego

Podstawowym dokumentem do dokonania odbioru ostatecznego robót jest protokół odbioru ostatecznego robót sporządzony wg wzoru ustalonego przez Zamawiającego.

Do odbioru ostatecznego Wykonawca jest zobowiązany przygotować następujące dokumenty:

1. dokumentację projektową podstawową z naniesionymi zmianami oraz dodatkową, jeśli została sporządzona w trakcie realizacji umowy,
2. szczegółowe specyfikacje techniczne (podstawowe z dokumentów umowy i ew. uzupełniające lub zamienne),
3. recepty i ustalenia technologiczne,
4. dzienniki budowy i książki obmiarów (oryginały),
5. wyniki pomiarów kontrolnych oraz badań i oznaczeń laboratoryjnych, zgodne z STWiORB,
6. deklaracje zgodności lub certyfikaty zgodności wbudowanych materiałów zgodnie z STWiORB,
7. opinię technologiczną sporządzoną na podstawie wszystkich wyników badań i pomiarów załączonych do dokumentów odbioru, wykonanych zgodnie z STWiORB,
8. rysunki (dokumentacje) na wykonanie robót towarzyszących (np. na przełożenie linii telefonicznej, energetycznej, gazowej, oświetlenia itp.) oraz protokoły odbioru i przekazania tych robót właścicielom urządzeń,
9. geodezyjną inwentaryzację powykonawczą robót i sieci uzbrojenia terenu,
10. kopię mapy zasadniczej powstałej w wyniku geodezyjnej inwentaryzacji powykonawczej.

W przypadku, gdy wg komisji, roboty pod względem przygotowania dokumentacyjnego nie będą gotowe do odbioru ostatecznego, komisja w porozumieniu z Wykonawcą wyznaczy ponowny termin odbioru ostatecznego robót.

Wszystkie zarządzone przez komisję roboty poprawkowe lub uzupełniające będą zestawione wg wzoru ustalonego przez Zamawiającego.

Termin wykonania robót poprawkowych i robót uzupełniających wyznaczy komisja.

8.5. Odbiór pogwarancyjny

Odbiór pogwarancyjny polega na ocenie wykonanych robót związanych z usunięciem wad stwierdzonych przy odbiorze ostatecznym i zaistniałych w okresie gwarancyjnym.

Odbiór pogwarancyjny będzie dokonany na podstawie oceny wizualnej obiektu z uwzględnieniem zasad opisanych w punkcie 8.4 „Odbiór ostateczny robót”.

9. PODSTAWA PŁATNOŚCI

9.1. Ustalenia ogólne

Podstawą płatności jest cena jednostkowa skalkulowana przez Wykonawcę za jednostkę obmiarową ustaloną dla danej pozycji kosztorysu.

Dla pozycji kosztorysowych wycenionych ryczałtowo podstawą płatności jest wartość (kwota) podana przez Wykonawcę w danej pozycji kosztorysu.

Cena jednostkowa lub kwota ryczałtowa pozycji kosztorysowej będzie uwzględniać wszystkie czynności, wymagania i badania składające się na jej wykonanie, określone dla tej roboty w STWiORB i w dokumentacji projektowej.

Ceny jednostkowe lub kwoty ryczałtowe robót będą obejmować:

- robocizną bezpośrednią wraz z towarzyszącymi kosztami,
- wartość zużytych materiałów wraz z kosztami zakupu, magazynowania, ewentualnych ubytków i transportu na teren budowy,
- wartość pracy sprzętu wraz z towarzyszącymi kosztami,
- koszty pośrednie, zysk kalkulacyjny i ryzyko,
- podatki obliczone zgodnie z obowiązującymi przepisami.

Do cen jednostkowych nie należy wliczać podatku VAT.

9.2. Warunki umowy i wymagania ogólne D-M-00.00.00

Koszt dostosowania się do wymagań warunków umowy i wymagań ogólnych zawartych w D-M-00.00.00 obejmuje wszystkie warunki określone w ww. dokumentach, a nie wyszczególnione w kosztorysie.

9.3. Objazdy, przejazdy i organizacja ruchu

Koszt wybudowania objazdów/przejazdów i organizacji ruchu obejmuje:

- (a) opracowanie oraz uzgodnienie z Zamawiającym/Kierownikiem projektu i odpowiednimi instytucjami projektu organizacji ruchu na czas trwania budowy, wraz z dostarczeniem kopii projektu Zamawiającemu/Kierownikowi projektu i wprowadzaniem dalszych zmian i uzgodnień wynikających z postępu robót,
- (b) ustawienie tymczasowego oznakowania i oświetlenia zgodnie z wymaganiami bezpieczeństwa ruchu,
- (c) opłaty/dzierżawy terenu,
- (d) przygotowanie terenu,
- (e) konstrukcję tymczasowej nawierzchni, ramp, chodników, krawężników, barier, oznakowań i drenażu,
- (f) tymczasową przebudowę urządzeń obcych.

Koszt utrzymania objazdów/przejazdów i organizacji ruchu obejmuje:

- (a) oczyszczanie, przestawienie, przykrycie i usunięcie tymczasowych oznakowań pionowych, poziomych, barier i świateł,
- (b) utrzymanie płynności ruchu publicznego.

Koszt likwidacji objazdów/przejazdów i organizacji ruchu obejmuje:

- (a) usunięcie wbudowanych materiałów i oznakowania,
- (b) doprowadzenie terenu do stanu pierwotnego.

10. PRZEPISY ZWIĄZANE

1. Ustawa z dnia 7 lipca 1994 r. - Prawo budowlane (Dz. U. Nr 89, poz. 414 z późniejszymi zmianami).
2. Zarządzenie Ministra Infrastruktury z dnia 19 listopada 2001 r. w sprawie dziennika budowy, montażu i rozbiórki oraz tablicy informacyjnej (Dz. U. Nr 138, poz. 1555).
3. Ustawa z dnia 21 marca 1985 r. o drogach publicznych (Dz. U. Nr 14, poz. 60 z późniejszymi zmianami).

D–01.01.01. ODTWORZENIE TRASY I PUNKTÓW WYSOKOŚCIOWYCH ORAZ SPORZĄDZENIE INWENTARYZACJI POWYKONAWCZEJ

1. WSTĘP

1.1. Przedmiot STWiORB

Przedmiotem niniejszej specyfikacji technicznej wykonania i odbioru robót budowlanych (STWiORB) są wymagania dotyczące wykonania i odbioru robót związanych z odtworzeniem trasy drogowej i jej punktów wysokościowych oraz sporządzeniem inwentaryzacji powykonawczej w związku z zamierzeniem budowlanym pn.: PRZEBUDOWA DROGI POWIATOWEJ NR 3715E NA ODCINKU PRUSINOWICE – BORKI PRUSINOWSKIE – ETAP I - CZĘŚĆ I w km od 0+000 do km 1+120.

1.2. Zakres stosowania STWiORB

Specyfikacja techniczna wykonania i odbioru robót budowlanych powinna być stosowana jako dokument przetargowy i kontraktowy przy zleceniu i realizacji robót wymienionych w p. 1.1.

1.3. Zakres robót objętych STWiORB

Ustalenia zawarte w niniejszej specyfikacji dotyczą zasad prowadzenia robót związanych z wszystkimi czynnościami umożliwiającymi i mającymi na celu odtworzenie w terenie przebiegu trasy drogowej oraz położenia (ewentualnych) obiektów inżynierskich, a także sporządzenia powykonawczej inwentaryzacji geodezyjnej i kartograficznej wybudowanej / przebudowanej drogi.

W zakres robót wchodzi:

- a) sprawdzenie i wyznaczenie sytuacyjnego i wysokościowego punktów głównych osi trasy i punktów wysokościowych,
- b) uzupełnienie osi trasy dodatkowymi punktami (wyznaczenie osi),
- c) wyznaczenie dodatkowych punktów wysokościowych (reperów roboczych),
- d) wyznaczenie przekrojów poprzecznych,
- e) zastabilizowanie punktów w sposób trwały, ochrona ich przed zniszczeniem oraz oznakowanie w sposób ułatwiający odszukanie i ewentualne odtworzenie,
- f) pomiar geodezyjny i dokumentacja kartograficzna do inwentaryzacji powykonawczej wybudowanej / przebudowanej drogi.

1.4. Określenia podstawowe

1.4.1. Odtworzenie trasy i punktów wysokościowych – założenie poziomej i wysokościowej geodezyjnej osnowy realizacyjnej niezbędnej przy budowie drogi, uwzględniającej ustalenia dokumentacji projektowej.

1.4.2. Punkty główne trasy - punkty załamania osi trasy, punkty kierunkowe oraz początkowy i końcowy punkt trasy.

1.4.3. Reper – zasadniczy element znaku wysokościowego lub samodzielny znak wysokościowy, którego wysokość jest wyznaczona.

1.4.4. Znak geodezyjny – znak z trwałego materiału umieszczony w punktach osnowy geodezyjnej.

1.4.5. Osnowa realizacyjna - osnowa geodezyjna (pozioma i wysokościowa), przeznaczona do geodezyjnego wytyczenia elementów projektu w terenie oraz geodezyjnej obsługi budowy.

1.4.6. Inwentaryzacja powykonawcza – pomiar powykonawczy wybudowanej / przebudowanej drogi i sporządzenie związanej z nim dokumentacji geodezyjnej i kartograficznej.

1.4.7. Mapa zasadnicza – wielkoskalowe opracowanie kartograficzne, zawierające aktualne informacje o przestrzennym rozmieszczeniu obiektów ogólnie geograficznych oraz elementów ewidencji i budynków, a także sieci uzbrojenia terenu.

1.4.8 Pozostałe określenia podstawowe - są zgodne z obowiązującymi, odpowiednimi polskimi normami i z definicjami podanymi w STWiORB D-M-00.00.00 „Wymagania ogólne” pkt 1.4.

1.5. Ogólne wymagania dotyczące robót

Ogólne wymagania dotyczące robót podano w STWiORB D-M-00.00.00 „Wymagania ogólne” pkt 1.5.

2. MATERIAŁY

2.1. Ogólne wymagania dotyczące materiałów

Ogólne wymagania dotyczące materiałów, ich pozyskiwania i składowania podano w STWiORB D-M-00.00.00 „Wymagania ogólne” pkt 2.

2.2. Rodzaje materiałów

Do utrwalenia punktów głównych trasy należy stosować pale drewniane z gwoździem lub prętem stalowym, słupki betonowe albo rury metalowe o długości około 0,50 metra. Pale drewniane umieszczone poza granicą robót ziemnych, w sąsiedztwie punktów załamania trasy, powinny mieć średnicę od 0,15 do 0,20 m i długość od 1,5 do 1,7 m. Do stabilizacji pozostałych punktów należy stosować paliki drewniane średnicy od 0,05 do 0,08 m i długości około 0,30 m, a dla punktów utrwalanych w istniejącej nawierzchni bolce stalowe średnicy 5 mm i długości od 0,04 do 0,05 m. „Świadki” powinny mieć długość około 0,50 m i przekrój prostokątny. Do utrwalenia punktów osnowy geodezyjnej należy stosować materiały zgodne z instrukcjami technicznymi G-1 i G-2.

3. SPRZĘT

3.1. Ogólne wymagania dotyczące sprzętu

Ogólne wymagania dotyczące sprzętu podano w STWiORB D-M-00.00.00 „Wymagania ogólne” pkt 3

3.2. Sprzęt pomiarowy

Przy wykonywaniu robót Wykonawca w zależności od potrzeb, powinien wykazać się możliwością korzystania ze sprzętu dostosowanego do przyjętej metody robót, jak:

- teodolity lub tachimetry,
- niwelatory,
- dalmierze,
- tyczki,
- łaty,
- taśmy stalowe, szpilki,
- ew. odbiorniki GPS, zapewniające uzyskanie wymaganych dokładności pomiarów.

Sprzęt stosowany do odtworzenia trasy drogowej i jej punktów wysokościowych powinien gwarantować uzyskanie wymaganej dokładności pomiaru.

4. TRANSPORT

4.1. Ogólne wymagania dotyczące transportu

Ogólne wymagania dotyczące transportu podano w STWiORB D-M-00.00.00 „Wymagania ogólne” pkt 4.

4.2. Transport sprzętu i materiałów

Sprzęt i materiały do odtworzenia trasy można przewozić dowolnymi środkami transportu.

5. WYKONANIE ROBÓT

Wykonawca jest odpowiedzialny za ochronę wszystkich punktów pomiarowych i ich oznaczeń w czasie trwania robót, dotyczy to szczególnie punktów Państwowej osnowy geodezyjnej. W przypadku uszkodzenia bądź jakiegokolwiek naruszenia w/w punktów, Wykonawca ma obowiązek niezwłocznie poinformować o tym Zamawiającego oraz właściwy miejscowo Powiatowy Ośrodek Geodezyjny oraz na swój koszt odtworzyć punkt po uzgodnieniu z właściwym miejscowo POGiK.

5.1. Ogólne zasady wykonania robót

Ogólne zasady wykonania robót podano w STWiORB D-M-00.00.00 „Wymagania ogólne” pkt 5.

5.2. Zasady wykonywania prac pomiarowych

Prace pomiarowe powinny być wykonane zgodnie z obowiązującymi Instrukcjami GUGiK (od 1 do 7). Przed przystąpieniem do robót Wykonawca powinien przejąć od Zamawiającego dane zawierające lokalizację i współrzędne punktów głównych trasy oraz reperów. W oparciu o materiały dostarczone przez Zamawiającego, Wykonawca powinien przeprowadzić obliczenia i pomiary geodezyjne niezbędne do szczegółowego wytyczenia robót. Prace pomiarowe powinny być wykonane przez osoby posiadające odpowiednie kwalifikacje i uprawnienia. Wykonawca powinien natychmiast poinformować Zamawiającego o wszelkich błędach wykrytych w wytyczeniu punktów głównych trasy i (lub) reperów roboczych. Błędy te powinny być usunięte na koszt Zamawiającego. Wykonawca powinien sprawdzić czy rzędne terenu określone w dokumentacji projektowej są zgodne z rzeczywistymi rzędnymi terenu. Jeżeli Wykonawca stwierdzi, że rzeczywiste rzędne terenu istotnie różnią się od rzędnych określonych w dokumentacji projektowej, to powinien powiadomić o tym Zamawiającego. Ukształtowanie terenu w takim rejonie nie powinno być zmieniane przed podjęciem odpowiedniej decyzji przez Zamawiającego. Wszystkie roboty dodatkowe, wynikające z różnic rzędnych terenu podanych w dokumentacji projektowej i rzędnych rzeczywistych, akceptowane przez Zamawiającego, zostaną wykonane na koszt Zamawiającego. Zaniechanie powiadomienia Zamawiającego oznacza, że roboty dodatkowe w takim przypadku obciążą Wykonawcę. Wszystkie roboty, które bazują na pomiarach Wykonawcy, nie mogą być rozpoczęte przed zaakceptowaniem wyników pomiarów przez Zamawiającego. Punkty wierzchołkowe, punkty główne trasy i punkty pośrednie osi trasy muszą być zaopatrzone w oznaczenia określające w sposób wyraźny i jednoznaczny charakterystykę i położenie tych punktów. Forma i wzór tych oznaczeń powinny być zaakceptowane przez Zamawiającego. Wykonawca jest odpowiedzialny za ochronę wszystkich punktów pomiarowych i ich oznaczeń w czasie trwania robót. Jeżeli znaki pomiarowe przekazane przez Zamawiającego zostaną zniszczone przez Wykonawcę świadomie lub wskutek zaniedbania, a ich odtworzenie jest konieczne do dalszego prowadzenia robót, to zostaną one odtworzone na koszt Wykonawcy. Wszystkie pozostałe prace pomiarowe konieczne dla prawidłowej realizacji robót należą do obowiązków Wykonawcy.

5.3. Sprawdzenie wyznaczenia punktów głównych osi trasy i punktów wysokościowych

Punkty wierzchołkowe trasy i inne punkty główne powinny być zastabilizowane w sposób trwały, przy użyciu pali drewnianych lub słupków betonowych, a także dowiązane do punktów pomocniczych, położonych poza granicą robót ziemnych. Maksymalna odległość pomiędzy punktami głównymi na odcinkach prostych nie może przekraczać 500 m. Maksymalna odległość między reperami roboczymi wzdłuż trasy drogowej w terenie płaskim powinna wynosić 500 metrów, natomiast w terenie falistym i górskim powinna być odpowiednio zmniejszona, zależnie od jego konfiguracji. Repery robocze należy założyć poza granicami robót związanych z wykonaniem trasy drogowej i obiektów towarzyszących. Jako repery robocze można wykorzystać punkty stałe na stabilnych, istniejących budowlach wzdłuż trasy drogowej. O ile brak takich punktów, repery robocze należy założyć w postaci słupków betonowych lub grubych kształtowników stalowych, osadzonych w gruncie w sposób wykluczający osiadanie, zaakceptowany przez Zamawiającego. Rzędne reperów roboczych należy określać z taką dokładnością, aby średni błąd niwelacji po wyrównaniu był mniejszy od 4 mm/km, stosując niwelację podwójną w nawiązaniu do reperów państwowych. Repery robocze powinny być wyposażone w dodatkowe oznaczenia, zawierające wyraźne i jednoznaczne określenie nazwy reperu i jego rzędnej.

5.4. Odtworzenie osi trasy

Tyczenie osi trasy należy wykonać w oparciu o dokumentację projektową oraz inne dane geodezyjne przekazane przez Zamawiającego, przy wykorzystaniu sieci poligonizacji państwowej albo innej osnowy geodezyjnej, określonej w dokumentacji projektowej. Oś trasy powinna być wyznaczona w punktach głównych i w punktach pośrednich w odległości zależnej od charakterystyki terenu i ukształtowania trasy, lecz nie rzadziej niż co 50 metrów. Dopuszczalne odchylenie sytuacyjne wytyczonej osi trasy w stosunku do dokumentacji projektowej nie może być większe niż 3 cm dla autostrad i dróg ekspresowych lub 5 cm dla pozostałych dróg. Rzędne niwelety punktów osi trasy należy wyznaczyć z dokładnością do 1 cm w stosunku do rzędnych niwelety określonych w dokumentacji projektowej. Do utrwalenia osi trasy w terenie należy użyć materiałów wymienionych w pkt 2.2. Usunięcie pali z osi trasy jest dopuszczalne tylko wówczas, gdy Wykonawca robót zastąpi je odpowiednimi palami po obu stronach osi, umieszczonych poza granicą robót.

5.5. Wyznaczenie przekrojów poprzecznych

Wyznaczenie przekrojów poprzecznych obejmuje wyznaczenie krawędzi na granicy robót, zgodnie z dokumentacją projektową oraz w miejscach wymagających uzupełnienia dla poprawnego przeprowadzenia robót i w miejscach zaakceptowanych przez Zamawiającego. Do wyznaczania krawędzi na granicy robót należy stosować dobrze widoczne paliki lub wiechy. Wiechy należy stosować w przypadku nasypów o wysokości przekraczającej 1 metr oraz wykopów głębszych niż 1 metr. Odległość między palikami lub wiechami należy dostosować do ukształtowania terenu oraz geometrii trasy drogowej. Odległość ta co najmniej powinna odpowiadać odstępowi kolejnych przekrojów poprzecznych.

5.6. Wyznaczenie położenia obiektów inżynierskich

Dla każdego z obiektów inżynierskich (przepustów) należy wyznaczyć jego położenie w terenie poprzez:

- a) wytyczenie osi obiektu i punktów wysokościowych, zastabilizowanie ich w sposób trwały,
- b) wytyczenie punktów określających usytuowanie (kontur) obiektu, przyczółków, filarów, płyty pomostu.

Oś trasy i przekroje poprzeczne na długości obiektów inżynierskich powinny być wyznaczone w charakterystycznych punktach obiektu jak np. początek, środek, koniec obiektu, zmiana pochyłeń itp. Położenie obiektu inżynierskiego w planie należy określić z dokładnością określoną w punkcie 5.4.

5.7. Skompletowanie dokumentacji geodezyjnej

Dokumentację geodezyjną należy skompletować zgodnie z przepisami instrukcji 0-3 z podziałem na:

- 1) akta postępowania przeznaczone dla Wykonawcy,
- 2) dokumentację techniczną przeznaczoną dla Zamawiającego,
- 3) dokumentację techniczną przeznaczoną dla ośrodka dokumentacji geodezyjnej i kartograficznej.

Sposób skompletowania dokumentacji, o której mowa w pktcie 3 oraz formę dokumentów należy uzgodnić z ośrodkiem dokumentacji.

5.8. Pomiar powykonawczy wybudowanej drogi

5.8.1. Zebranie materiałów i informacji

Wykonawca powinien zapoznać się z zakresem opracowania i uzyskać od Zamawiającego instrukcje dotyczące ewentualnych etapów wykonywania pomiarów powykonawczych. Pomiaru powykonawcze powinny być poprzedzone uzyskaniem z ośrodków dokumentacji geodezyjnej i kartograficznej informacji o rodzaju, położeniu i stanie punktów osnowy geodezyjnej (poziomej i wysokościowej) oraz o mapie zasadniczej i katastralnej. W przypadku stwierdzenia, że w trakcie realizacji obiektu nie została wykonana bieżąca inwentaryzacja sieci uzbrojenia terenu, należy powiadomić o tym Zamawiającego.

Przy analizie zebranych materiałów i informacji należy ustalić:

- klasy i dokładności istniejących osnow geodezyjnych oraz możliwości wykorzystania ich do pomiarów powykonawczych,
- rodzaje układów współrzędnych i poziomów odniesienia,
- zakres i sposób aktualizacji dokumentów bazowych, znajdujących się w ośrodku dokumentacji o wyniku pomiaru powykonawczego.

5.8.2. Prace pomiarowe i kameralne

W pierwszej fazie prac należy wykonać: ogólne rozeznanie w terenie, odszukanie punktów istniejącej osnowy geodezyjnej z ustaleniem stanu technicznego tych punktów oraz aktualizacja opisów topograficznych, zbadanie wizur pomiędzy punktami i ewentualne ich oczyszczenie, wstępne rozeznanie odnośnie konieczności uzupełnienia lub zaprojektowania osnowy poziomej III klasy oraz osnowy pomiarowej. Następnie należy pomierzyć wznowioną lub założoną osnowę, a następnie wykonać pomiary inwentaryzacyjne, zgodnie z instrukcją G-4 GUGiK, mierząc wszystkie elementy treści mapy zasadniczej oraz treść dodatkową obejmującą: granice ustalone według stanu prawnego, kilometrą dróg, znaki drogowe, punkty referencyjne, obiekty mostowe z rzędnymi wlotu i wylotu, światłem i skrajnią, wszystkie drzewa w pasie drogowym, zabytki i pomniki przyrody, wszystkie ogrodzenia z furtkami i bramami oraz z podziałem na trwałe i nietrwałe, rowy, studnie z ich

średnicami, przekroje poprzeczne dróg, co 20÷50 m oraz inne elementy według wymagań Zamawiającego. Prace obliczeniowe należy wykonać przy pomocy sprzętu komputerowego. Wniesienie pomierzonej treści na mapę zasadniczą oraz mapę katastralną należy wykonać metoda klasyczna (kartowaniem i kreśleniem ręcznym) lub przy pomocy plotera. Wtórnik mapy zasadniczej dla Zamawiającego należy uzupełnić o elementy wymienione w drugim akapicie niniejszego punktu, tą samą techniką, z jaką została wykonana mapa (numeryczna względnie analogowa). Dokumentację geodezyjną i kartograficzną należy skompletować zgodnie z przepisami instrukcji 0-3, z podziałem na: akta postępowania przeznaczone dla Wykonawcy, dokumentację techniczną przeznaczoną dla Zamawiającego i dokumentację techniczną przeznaczoną dla ośrodka dokumentacji geodezyjnej i kartograficznej. Sposób skompletowania i formę dokumentacji dla ośrodka dokumentacji należy uzgodnić z ośrodkiem.

5.8.3. Dokumentacja dla Zamawiającego.

Jeśli Zamawiający nie ustalił inaczej, to należy skompletować dla Zamawiającego następujące materiały:

- sprawozdanie techniczne,
- wtórnik mapy zasadniczej uzupełniony dodatkową treścią, którą wymieniono w punkcie 5.8.2,
- kopie wykazów współrzędnych punktów osnowy oraz wykazy współrzędnych punktów granicznych w postaci dysku i wydruku na papierze,
- kopie protokołów przekazania znaków geodezyjnych pod ochronę,
- kopie opisów topograficznych,
- kopie szkiców polowych,
- nośnik elektroniczny (dysk) z mapą numeryczną oraz wydruk ploterem tych map, jeżeli mapa realizowana jest numerycznie,
- inne materiały zgodne z wymaganiami Zamawiającego.

6. KONTROLA JAKOŚCI ROBÓT

6.1. Ogólne zasady kontroli jakości robót

Ogólne zasady kontroli jakości robót podano w STWiORB D-M-00.00.00 „Wymagania ogólne” pkt 6.

6.2. Kontrola jakości prac pomiarowych

Kontrolę jakości prac pomiarowych związanych z odtworzeniem trasy i punktów wysokościowych należy prowadzić według ogólnych zasad określonych w instrukcjach i wytycznych GUGiK (1,2,3,4,5,6,7) zgodnie z wymaganiami podanymi w pkt 5.4.

7. OBMIAR ROBÓT

7.1. Ogólne zasady obmiaru robót

Ogólne zasady obmiaru robót podano w STWiORB D-M-00.00.00 „Wymagania ogólne” pkt 7.

7.2. Jednostka obmiarowa

- Jednostką obmiarową jest km (kilometr) odtworzonej trasy w terenie,
- Jednostką obmiarową jest km (kilometr) powykonawczej inwentaryzacji geodezyjnej.

8. ODBIÓR ROBÓT

8.1. Ogólne zasady odbioru robót

Ogólne zasady odbioru robót podano w STWiORB D-M-00.00.00 „Wymagania ogólne” pkt 8.

8.2. Sposób odbioru robót

Odbiór robót związanych z odtworzeniem trasy w terenie następuje na podstawie szkiców i dzienników pomiarów geodezyjnych lub protokołu z kontroli geodezyjnej, które Wykonawca przedkłada Zamawiającemu.

9. PODSTAWA PŁATNOŚCI

9.1. Ogólne ustalenia dotyczące podstawy płatności

Ogólne ustalenia dotyczące podstawy płatności podano w STWiORB D-M-00.00.00 „Wymagania ogólne” pkt 9.

9.2. Cena jednostki obmiarowej

Cena 1 km wykonania odtworzenia trasy i punktów wysokościowych obejmuje:

- zabezpieczenie oraz ochrona istniejących punktów Państwowej osnowy geodezyjnej na czas prowadzenia robót budowlanych,
- koszt zapewnienia niezbędnych czynników produkcji,
- sprawdzenie wyznaczenia punktów głównych osi trasy i punktów wysokościowych,
- uzupełnienie osi trasy dodatkowymi punktami,
- wyznaczenie dodatkowych punktów wysokościowych,
- wyznaczenie przekrojów poprzecznych z ewentualnym wytyczeniem dodatkowych przekrojów,
- zastabilizowanie punktów w sposób trwały, ochrona ich przed zniszczeniem i oznakowanie ułatwiające odszukanie i ewentualne odtworzenie,
- koszty ośrodków geodezyjnych.

Cena 1 km wykonania powykonawczej inwentaryzacji geodezyjnej obejmuje:

- prace pomiarowe i kameralne przy pomiarze powykonawczym wybudowanych / przebudowanych elementów drogi według wymagań dokumentacji technicznej,
- koszty ośrodków geodezyjnych,
- sporządzenie inwentaryzacji geodezyjnej powykonawczej,
- przekazanie dokumentacji do ośrodka Geodezyjno - Kartograficznego.

10. PRZEPISY ZWIĄZANE

1. Ustawa z dn. 17.05.1989 r Prawo geodezyjne i kartograficzne (t.j. Dz. U. z 2020 r. poz. 2052).
2. Instrukcja techniczna 0-1. Ogólne zasady wykonywania prac geodezyjnych, GUGiK Wydanie czwarte 1998.
3. Instrukcja techniczna 0-1/O-2. Ogólne zasady wykonywania prac geodezyjnych i kartograficznych, GUGiK Wydanie piąte 2001.
4. Instrukcja techniczna 0-3. Zasady kompletowania dokumentacji geodezyjnej i kartograficznej.
5. Instrukcja techniczna G-1. Geodezyjna osnowa pozioma, GUGiK 1986.
6. Instrukcja techniczna G-2. Wysokościowa osnowa geodezyjna, GUGiK 1988.
7. Instrukcja techniczna G-3. Geodezyjna obsługa inwestycji, Główny Urząd Geodezji i Kartografii, Warszawa 1988.
8. Instrukcja techniczna G-4. Pomiary sytuacyjne i wysokościowe, GUGiK 1988.
9. Wytyczne techniczne G-3.1. Osnowy realizacyjne, GUGiK 1987.
10. Wytyczne techniczne G-3.2. Pomiary realizacyjne, GUGiK 1987.

D–01.02.01. USUNIĘCIE DRZEW I KRZAKÓW

1. WSTĘP

1.1. Przedmiot STWiORB

Przedmiotem niniejszej specyfikacji technicznej wykonania i odbioru robót budowlanych (STWiORB) są wymagania dotyczące wykonania i odbioru robót związanych z usunięciem drzew i krzaków w związku z zamierzeniem budowlanym pn.: PRZEBUDOWA DROGI POWIATOWEJ NR 3715E NA ODCINKU PRUSINOWICE – BORKI PRUSINOWSKIE – ETAP I - CZĘŚĆ I w km od 0+000 do km 1+120.

1.2. Zakres stosowania STWiORB

Specyfikacja techniczna wykonania i odbioru robót budowlanych powinna być stosowana jako dokument przetargowy i kontraktowy przy zleceniu i realizacji robót wymienionych w p. 1.1.

1.3. Zakres robót objętych STWiORB

Ustalenia zawarte w niniejszej specyfikacji dotyczą zasad prowadzenia robót związanych z usunięciem drzew i krzaków.

1.4. Określenia podstawowe

Stosowane określenia podstawowe są zgodne z obowiązującymi, odpowiednimi polskimi normami oraz z definicjami podanymi w STWiORB D-M-00.00.00 „Wymagania ogólne” pkt 1.4.

1.5. Ogólne wymagania dotyczące robót

Ogólne wymagania dotyczące robót podano w STWiORB D-M-00.00.00 „Wymagania ogólne” pkt 1.5.

2. MATERIAŁY

Nie występują.

3. SPRZĘT

3.1. Ogólne wymagania dotyczące sprzętu

Ogólne wymagania dotyczące sprzętu podano w STWiORB D-M-00.00.00 „Wymagania ogólne” pkt 3.

3.2. Sprzęt do usuwania drzew i krzaków

Do wykonywania robót związanych z usunięciem drzew i krzaków należy stosować:

- piły mechaniczne,
- specjalne maszyny przeznaczone do karczowania pni oraz ich usunięcia z pasa drogowego,
- spycharki,
- koparki lub ciągniki ze specjalnym osprzętem do prowadzenia prac związanych z wyrębem drzew,
- rębaki do drewna i gałęzi,
- inne zaakceptowane przez Zamawiającego.

4. TRANSPORT

4.1. Ogólne wymagania dotyczące transportu

Ogólne wymagania dotyczące transportu podano w STWiORB D-M-00.00.00 „Wymagania ogólne” pkt 4.

4.2. Transport pni i karpiny

Pnie, karpinę oraz gałęzie należy przewozić transportem samochodowym. Pnie przedstawiające wartość jako materiał użytkowy (np. budowlany, meblarski itp.) powinny być transportowane w sposób nie powodujący ich uszkodzeń.

5. WYKONANIE ROBÓT

5.1. Ogólne zasady wykonania robót

Ogólne zasady wykonania robót podano w STWiORB D-M-00.00.00 „Wymagania ogólne” pkt 5.

5.2. Zasady oczyszczania terenu z drzew i krzaków

Roboty związane z usunięciem drzew i krzaków obejmują wycięcie i wykarczowanie drzew i krzaków, wywiezienie pni, karpiny i gałęzi poza teren budowy, zasypanie dołów oraz ewentualne spalanie na miejscu pozostałości po wykarczowaniu. Teren pod budowę drogi w pasie robót ziemnych, w miejscach dokopów i w innych miejscach wskazanych w dokumentacji projektowej, powinien być oczyszczony z drzew i krzaków. Wycinkę drzew o właściwościach materiału użytkowego należy wykonywać w tzw. sezonie rębny, ustalonym przez Zamawiającego. W miejscach dokopów i tych wykopów, z których grunt jest przeznaczony do wbudowania w nasypy, teren należy oczyścić z roślinności, wykarczować pnie i usunąć korzenie tak, aby zawartość części organicznych w gruntach przeznaczonych do wbudowania w nasypy nie przekraczała 2%. W miejscach nasypów teren należy oczyścić tak, aby części roślinności nie znajdowały się na głębokości do 60 cm poniżej niwelety robót ziemnych i linii skarp nasypu, z wyjątkiem przypadków podanych w punkcie 5.3. Roślinność istniejąca w pasie robót drogowych, nie przeznaczona do usunięcia, powinna być przez Wykonawcę zabezpieczona przed uszkodzeniem. Jeżeli roślinność, która ma być zachowana, zostanie uszkodzona lub zniszczona przez Wykonawcę, to powinna być ona odtworzona na koszt Wykonawcy.

5.3. Usunięcie drzew i krzaków

Pnie drzew i krzaków znajdujące się w pasie robót ziemnych, powinny być wykarczowane zgodnie z dokumentacją projektową. Poza miejscami wykopów doły po wykarczowanych pniach należy wypełnić gruntem przydatnym do budowy nasypów i zagęścić, zgodnie z wymaganiami zawartymi w STWiORB D-02.00.00 „Roboty ziemne”. Doły w obrębie przewidywanych wykopów, należy tymczasowo zabezpieczyć przed gromadzeniem się w nich wody. Wykonawca ma obowiązek prowadzenia robót w taki sposób, aby drzewa przedstawiające wartość jako materiał użytkowy (np. budowlany, meblarski itp.) nie utraciły tej właściwości w czasie robót.

5.4. Zniszczenie pozostałości po usuniętej roślinności

Sposób zniszczenia pozostałości po usuniętej roślinności powinien być zgodny z ustaleniami STWiORB lub wskazaniami Zamawiającego. Jeżeli dopuszczono przerobienie gałęzi na zrębki drzewne za pomocą specjalistycznego sprzętu, to sposób wykonania powinien odpowiadać zaleceniom producenta sprzętu. Pozostałości po przeróbce powinny być usunięte przez Wykonawcę z terenu budowy. Jeżeli dopuszczono spalanie roślinności usuniętej w czasie robót przygotowawczych. Wykonawca ma obowiązek zadbać, aby odbyło się ono z zachowaniem wszystkich wymogów bezpieczeństwa i odpowiednich przepisów. Zaleca się stosowanie technologii, umożliwiających intensywne spalanie, z powstawaniem małej ilości dymu, to jest spalanie w wysokich stosach albo spalanie w dołach z wymuszonym dopływem powietrza. Po zakończeniu spalania ogień powinien być całkowicie wygaszony, bez pozostawienia tłących się części. Jeżeli warunki atmosferyczne lub inne względy zmusiły Wykonawcę do odstąpienia od spalania lub jego przerwania, a nagromadzony materiał do spalania stanowi przeszkodę w prowadzeniu innych prac, Wykonawca powinien usunąć go w miejsce tymczasowego składowania lub w inne miejsce zaakceptowane przez Zamawiającego, w którym będzie możliwe dalsze spalanie. Pozostałości po spalaniu powinny być usunięte przez Wykonawcę z terenu budowy. Jeśli pozostałości po spalaniu, za zgodą Zamawiającego, są zakopywane na terenie budowy, to powinny być one układane w warstwach. Każda warstwa powinna być przykryta warstwą gruntu. Ostatnia warstwa powinna być przykryta warstwą gruntu o grubości co najmniej 30 cm i powinna być odpowiednio wyrównana i zagęszczona. Pozostałości po spalaniu nie mogą być zakopywane pod rowami odwadniającymi ani pod jakimikolwiek obszarami, na których odbywa się przepływ wód powierzchniowych.

5.5. Przynależność usuniętego materiału roślinnego

Drewno i pozostałości z karczunku zagospodarować zgodnie z wytycznymi Zamawiającego określonymi w SWZ a w przypadku braku takich wytycznych stają się one własnością Wykonawcy i muszą być przez niego usunięte z terenu budowy.

6. KONTROLA JAKOŚCI ROBÓT

6.1. Ogólne zasady kontroli jakości robót

Ogólne zasady kontroli jakości robót podano w STWiORB D-M-00.00.00 „Wymagania ogólne” pkt 6.

6.2. Kontrola robót przy usuwaniu drzew i krzaków

Sprawdzenie jakości robót polega na wizualnej ocenie kompletności usunięcia roślinności, wykarczowania korzeni i zasypania dołów. Zagęszczenie gruntu wypełniającego doły powinno spełniać odpowiednie wymagania określone w STWiORB D-02.00.00 „Roboty ziemne”.

7. OBMIAR ROBÓT

7.1. Ogólne zasady obmiaru robót

Ogólne zasady obmiaru robót podano w STWiORB D-M-00.00.00 „Wymagania ogólne” pkt 7.

7.2. Jednostka obmiarowa

Jednostką obmiarową robót związanych z usunięciem drzew i krzaków jest:

- dla drzew (sztuka),
- dla krzaków (hektar).

8. ODBIÓR ROBÓT

8.1. Ogólne zasady odbioru robót

Ogólne zasady odbioru robót podano w STWiORB D-M-00.00.00 „Wymagania ogólne” pkt 8.

8.2. Odbiór robót zanikających i ulegających zakryciu

Odbiorowi robót zanikających i ulegających zakryciu podlega sprawdzenie dołów po wykarczowanych pniach, przed ich zasypaniem.

9. PODSTAWA PŁATNOŚCI

9.1. Ogólne ustalenia dotyczące podstawy płatności

Ogólne ustalenia dotyczące podstawy płatności podano w STWiORB D-M-00.00.00 „Wymagania ogólne” pkt 9.

9.2. Cena jednostki obmiarowej

Cena za wykonanie usunięcia drzew obejmuje:

- wycinkę drzew wraz z karczowaniem karp,
- odcięcie gałęzi od dłuźcy i ewentualne pocięcie dłuźcy na odc. o długości do 30 cm,
- zrąbkowanie gałęzi lub ich ewentualne spalenie
- załadunek i odwiezienie dłuźcy, karp i zrębek drzewnych na miejsce składowania wskazane przez Zamawiającego lub zagospodarowanie ich przez Wykonawcę z usunięciem poza teren budowy,
- zabezpieczenie dołów po karpinie przed stagnowaniem wody,
- zasypanie i zagęszczenie dołów po karpinie,
- uporządkowanie terenu robót; załadunek i wywóz odpadów i pozostałości po karczunku wraz z kosztami utylizacji.

Cena za wykonanie usunięcia krzaków obejmuje:

- wycinkę krzaków wraz z karczowaniem karp i poszycia,
- odcięcie gałęzi od dłuźcy,
- zrąbkowanie gałęzi lub ich ewentualne spalenie
- załadunek i odwiezienie dłuźcy, karp i zrębek drzewnych na miejsce składowania wskazane przez Zamawiającego lub zagospodarowanie ich przez Wykonawcę z usunięciem poza teren budowy,
- zabezpieczenie dołów po karpinie przed stagnowaniem wody,

- zasypanie i zagęszczenie dołów po karpinie,
- uporządkowanie terenu robót; załadunek i wywóz odpadów i pozostałości po karczunku wraz z kosztami utylizacji.

10. PRZEPISY ZWIĄZANE

Nie występują.

D - 01.02.04. ROZBIÓRKA ELEMENTÓW DRÓG

1. WSTĘP

1.1. Przedmiot STWiORB

Przedmiotem niniejszej specyfikacji technicznej wykonania i odbioru robót budowlanych (STWiORB) są wymagania dotyczące wykonania i odbioru robót związanych z rozbiórką elementów drogi w związku z zamierzeniem budowlanym pn.: PRZEBUDOWA DROGI POWIATOWEJ NR 3715E NA ODCINKU PRUSINOWICE – BORKI PRUSINOWSKIE – ETAP I - CZĘŚĆ I w km od 0+000 do km 1+120.

1.2. Zakres stosowania STWiORB

Specyfikacja techniczna wykonania i odbioru robót budowlanych powinna być stosowana jako dokument przetargowy i kontraktowy przy zleceniu i realizacji robót wymienionych w p. 1.1.

1.3. Zakres robót objętych STWiORB

Ustalenia zawarte w niniejszej specyfikacji dotyczą zasad prowadzenia robót związanych z rozbiórką:

- nawierzchni betonowej,
- nawierzchni z płyt betonowych ażurowych, kostki brukowej betonowej i kamiennej,
- nawierzchni / podbudowy z kruszywa kamiennego,
- krawężników betonowych z ławami i obrzeży betonowych,
- przepustów rurowych z rur betonowych i tworzyw sztucznych,
- betonowych i żelbetowych ścianek czołowych przepustów,
- barier i poręczy ochronnych,
- znaków drogowych.

1.4. Określenia podstawowe

Stosowane określenia podstawowe są zgodne z obowiązującymi, odpowiednimi polskimi normami oraz z definicjami podanymi w STWiORB D-M-00.00.00 „Wymagania ogólne” pkt 1.4.

1.5. Ogólne wymagania dotyczące robót

Ogólne wymagania dotyczące robót podano w STWiORB D-M-00.00.00 „Wymagania ogólne” pkt 1.5.

2. MATERIAŁY

2.1. Ogólne wymagania dotyczące materiałów

Ogólne wymagania dotyczące materiałów i ich składowania podano w STWiORB D-M-00.00.00 „Wymagania ogólne” pkt 2.

3. SPRZĘT

3.1. Ogólne wymagania dotyczące sprzętu

Ogólne wymagania dotyczące sprzętu podano w STWiORB D-M-00.00.00 „Wymagania ogólne” pkt 3.

3.2. Sprzęt do rozbiórki

Do wykonania robót związanych z rozbiórką elementów dróg może być wykorzystany sprzęt podany poniżej, lub inny zaakceptowany przez Zamawiającego

- spycharki,
- ładowarki,
- żurawie samochodowe,
- samochody ciężarowe,
- zrywarki,
- młoty pneumatyczne,
- piły mechaniczne,
- frezarki nawierzchni,
- koparki,
- koparki z młotami wyburzeniowymi,

- inny sprzęt do robót ręcznych jak młoty, kilofy, łopaty itp.

4. TRANSPORT

4.1. Ogólne wymagania dotyczące transportu

Ogólne wymagania dotyczące transportu podano w STWiORB D-M-00.00.00 „Wymagania ogólne” pkt 4.

4.2. Transport materiałów z rozbiórki

Materiał z rozbiórki można przewozić dowolnym środkiem transportu. Z zastrzeżeniem, że materiały które można ponownie wykorzystać w procesie budowlanym należy przewozić w sposób zapobiegający wymieszaniu z innymi materiałami.

5. WYKONANIE ROBÓT

5.1. Ogólne zasady wykonania robót

Ogólne zasady wykonania robót podano w STWiORB D-M-00.00.00 „Wymagania ogólne” pkt 5.

5.2. Wykonanie robót rozbiórkowych

Roboty rozbiórkowe elementów dróg wymienionych w punkcie 1.3 obejmują usunięcie z terenu budowy wszystkich elementów zgodnie z dokumentacją projektową, STWiORB lub wskazanych przez Zamawiającego.

Jeśli dokumentacja projektowa nie zawiera dokumentacji inwentaryzacyjnej lub/i rozbiórkowej, Zamawiający może polecić Wykonawcy sporządzenie takiej dokumentacji, w której zostanie określony przewidziany odzysk materiałów.

Roboty rozbiórkowe można wykonywać mechanicznie lub ręcznie w sposób określony w STWiORB lub przez Zamawiającego.

W przypadku usuwania warstw nawierzchni z zastosowaniem frezarek drogowych, należy spełnić warunki określone w STWiORB D-05.03.11. FREZOWANIE NAWIERZCHNI ASFALTOWYCH NA ZIMNO.

Wszystkie elementy możliwe do powtórnego wykorzystania powinny być usuwane bez powodowania zbędnych uszkodzeń. O ile uzyskane elementy nie stają się własnością Wykonawcy, powinien on przewieźć je na miejsce określone w STWiORB lub wskazane przez Zamawiającego.

Elementy i materiały, które zgodnie z umową kontraktową stają się własnością Wykonawcy, powinny być usunięte z terenu budowy.

Doły (wykopy) powstałe po rozbiórce elementów dróg, ogrodzeń znajdujące się w miejscach, gdzie zgodnie z dokumentacją projektową będą wykonane wykopy drogowy, powinny być tymczasowo zabezpieczone. W szczególności należy zapobiec gromadzeniu się w nich wody opadowej.

Doły w miejscach, gdzie nie przewiduje się wykonania wykopów drogowych należy wypełnić, warstwami, odpowiednim gruntem do poziomu otaczającego terenu i zagęścić zgodnie z wymaganiami określonymi w odpowiedniej STWiORB.

Materiały rozbiórkowe nadające się do ponownego wykorzystania (decyduje o tym Zamawiający) są własnością Zamawiającego i powinny być usunięte z terenu budowy i przewiezione w miejsce przez niego wskazane.

Materiały z rozbiórki nie nadające się do jakiegokolwiek wykorzystania są własnością Wykonawcy i zostaną wywiezione z budowy na jego koszt, zgodnie z zasadami Ustawy o odpadach.

6. KONTROLA JAKOŚCI ROBÓT

6.1. Ogólne zasady kontroli jakości robót

Ogólne zasady kontroli jakości robót podano w STWiORB D-M-00.00.00 „Wymagania ogólne” pkt 6.

6.2. Kontrola jakości robót rozbiórkowych

Kontrola jakości robót polega na wizualnej ocenie kompletności wykonanych robót rozbiórkowych oraz sprawdzeniu stopnia uszkodzenia elementów przewidzianych do powtórnego wykorzystania.

Zagęszczenie gruntu wypełniającego ewentualne doły po usuniętych elementach, powinno spełniać odpowiednie wymagania określone w STWiORB.

7. OBMIAR ROBÓT

7.1. Ogólne zasady obmiaru robót

Ogólne zasady obmiaru robót podano w STWiORB D-M-00.00.00 „Wymagania ogólne” pkt 7.

7.2. Jednostka obmiarowa

Jednostką obmiarową robót związanych z rozbiórką elementów dróg jest:

- dla nawierzchni betonowej - m² (metr kwadratowy),
- dla nawierzchni z płyt betonowych ażurowych, kostki brukowej betonowej i kamiennej - m² (metr kwadratowy),
- dla nawierzchni / podbudowy z kruszywa kamiennego - m² (metr kwadratowy),
- dla krawężników betonowych z ławami i obrzeży betonowych - m (metr),
- dla przepustów rurowych z rur betonowych i tworzyw sztucznych - m (metr),
- dla betonowych i żelbetowych ścianek czołowych przepustów – m³ (metr sześcienny),
- dla barier i poręczy ochronnych - m (metr),
- dla znaków drogowych - szt. (sztuka).

8. ODBIÓR ROBÓT

Ogólne zasady odbioru robót podano w STWiORB D-M-00.00.00 „Wymagania ogólne” pkt 8.

9. PODSTAWA PŁATNOŚCI

9.1. Ogólne ustalenia dotyczące podstawy płatności

Ogólne ustalenia dotyczące podstawy płatności podano w STWiORB D-M-00.00.00 „Wymagania ogólne” pkt 9.

Należy rozebrać elementy wyszczególnione w przedmiarze.

9.2. Cena jednostki obmiarowej

Ceny winny obejmować pozyskanie utrzymanie i likwidację składowisk, koszty utylizacji zgodnie z prawem ochrony środowiska o ile materiały nie będą nadawały się do ponownego wbudowania oraz koszty zastosowania materiałów i sprzętu pomocniczego koniecznych do prawidłowego wykonania robót zgodnie z przyjętą technologią wykonania.

Cena wykonania robót rozbiórkowych obejmuje:

- a) dla nawierzchni betonowej:
 - wyznaczenie powierzchni przeznaczonej do rozbiórki,
 - oznakowanie robót,
 - rozkruszenie nawierzchni mechanicznie,
 - ręczne odkucie drobnych pozostałości przy stałych elementach drogi, ściekach, krawężnikach,
 - załadunek i wywiezienie materiału z rozbiórki w miejsce wskazane przez Zamawiającego albo poza teren budowy wraz z kosztami utylizacji,
 - wyrównanie podłoża i uporządkowanie terenu rozbiórki.
- b) dla nawierzchni z płyt betonowych ażurowych, kostki brukowej betonowej i kamiennej:
 - wyznaczenie powierzchni przeznaczonej do rozbiórki,
 - oznakowanie robót,
 - zerwanie nawierzchni ręcznie lub mechanicznie z ewentualnym przesortowaniem materiału uzyskanego z rozbiórki, w celu ponownego jego użycia,
 - zerwanie podsypki cementowo-piaskowej,
 - załadunek i wywiezienie materiału z rozbiórki w miejsce wskazane przez Zamawiającego albo poza teren budowy wraz z kosztami utylizacji,
 - wyrównanie podłoża i uporządkowanie terenu rozbiórki.
- c) dla nawierzchni / podbudowy z kruszywa kamiennego:
 - wyznaczenie powierzchni przeznaczonej do rozbiórki,
 - oznakowanie robót,

- zerwanie nawierzchni / podbudowy (usunięcie) z ewentualnym przemieszczeniem na odkład na odl. do 20 m,
 - załadunek i wywiezienie materiału z rozbiórki w miejsce wskazane przez Zamawiającego albo poza teren budowy wraz z kosztami utylizacji,
 - wyrównanie podłoża i uporządkowanie terenu rozbiórki.
- d) dla krawężników betonowych z ławami i obrzeży betonowych:
- wyznaczenie powierzchni przeznaczonej do rozbiórki,
 - oznakowanie robót,
 - odkopanie krawężników i obrzeży wraz z wyjęciem / wyrwaniem z ewentualnym przesortowaniem materiału uzyskanego z rozbiórki, w celu ponownego jego użycia,
 - zerwanie podsypki cementowo-piaskowej,
 - ręczne lub mechaniczne rozkruszenie i wyłamanie ław betonowych,
 - załadunek i wywiezienie materiału z rozbiórki w miejsce wskazane przez Zamawiającego albo poza teren budowy wraz z kosztami utylizacji,
 - wyrównanie podłoża i uporządkowanie terenu rozbiórki.
- e) dla przepustów rurowych z rur betonowych i tworzyw sztucznych:
- wyznaczenie miejsca rozbiórki przepustu,
 - oznakowanie robót,
 - ręczne lub mechaniczne odkopanie przepustu,
 - zdemontowanie rur z ich wydobyciem na powierzchnię terenu,
 - załadunek i wywiezienie materiału z rozbiórki w miejsce wskazane przez Zamawiającego albo poza teren budowy wraz z kosztami utylizacji,
 - wyrównanie podłoża i uporządkowanie terenu rozbiórki.
- f) dla betonowych i żelbetowych ścianek czołowych przepustów:
- wyznaczenie miejsca rozbiórki ścianek,
 - oznakowanie robót,
 - mechaniczne rozkruszenie elementów betonowych lub żelbetowych,
 - mechaniczne wybranie gruzu,
 - wycinanie zbrojeń i elementów stalowych wraz segregacją złomu,
 - załadunek i wywiezienie materiału z rozbiórki w miejsce wskazane przez Zamawiającego albo poza teren budowy wraz z kosztami utylizacji,
 - wyrównanie podłoża i uporządkowanie terenu rozbiórki.
- g) dla barier i poręczy ochronnych:
- wyznaczenie miejsca rozbiórki,
 - oznakowanie robót,
 - demontaż barier / poręczy ochronnych,
 - załadunek i wywiezienie materiału z rozbiórki w miejsce wskazane przez Zamawiającego albo poza teren budowy wraz z kosztami utylizacji,
 - uporządkowanie terenu rozbiórki.
- h) dla rozbiórki znaków drogowych:
- wyznaczenie miejsca rozbiórki znaków,
 - oznakowanie robót,
 - zdjęcie ze słupków znaków drogowych,
 - odkopanie słupków,
 - wyjęcie słupka razem z fundamentem,
 - załadunek i wywiezienie materiału z rozbiórki w miejsce wskazane przez Zamawiającego albo poza teren budowy wraz z kosztami utylizacji,
 - zasypanie dołów po słupkach wraz z zagęszczeniem do uzyskania $I_s \geq 1,00$,
 - wyrównanie podłoża i uporządkowanie terenu rozbiórki.

10. PRZEPISY ZWIĄZANE

1. Ustawa z dnia 14.12.2012 r. o odpadach Dz. U. 2013 poz. 21 z późniejszymi zmianami.

D.01.03.01 ZABEZPIECZENIE KABLI PODZIEMNYCH SIECI ELEKTROENERGETYCZNEJ

1. WSTĘP

1.1. Przedmiot STWiORB

Przedmiotem niniejszej specyfikacji technicznej wykonania i odbioru robót budowlanych (STWiORB) są wymagania dotyczące wykonania i odbioru robót budowlanych związanych z wykonaniem zabezpieczenia kabli podziemnych sieci elektroenergetycznej w związku z zamierzeniem budowlanym pn.: PRZEBUDOWA DROGI POWIATOWEJ NR 3715E NA ODCINKU PRUSINOWICE – BORKI PRUSINOWSKIE – ETAP I - CZĘŚĆ I w km od 0+000 do km 1+120.

1.2. Zakres stosowania STWiORB

Specyfikacja techniczna wykonania i odbioru robót budowlanych powinna być stosowana jako dokument przetargowy i kontraktowy przy zlecaniu i realizacji robót wymienionych w p. 1.1.

1.3. Zakres Robót objętych STWiORB

Ustalenia zawarte w niniejszej specyfikacji technicznej dotyczą zasad prowadzenia robót związanych z zabezpieczeniem kabli podziemnych sieci elektroenergetycznej i obejmują:

- układanie rur osłonowych dwudzielnych na istniejącym kablu sieci elektroenergetycznej wraz z jego odkopaniem i zasypaniem.

1.4. Określenia podstawowe

- 1.4.1.** Kabel - przewód wielożyłowy izolowany, przystosowany do przewodzenia prądu elektrycznego, mogący pracować pod i nad ziemią.
- 1.4.2.** Elektroenergetyczna linia kablowa – kabel wielożyłowy lub wiązka kabli jednożyłowych w układzie wielofazowym albo kilka kabli jedno- lub wielożyłowych połączonych równolegle, łącznie z osprzętem, ułożone na wspólnej trasie i łączące zaciski tych samych dwóch urządzeń elektrycznych jedno- lub wielofazowych.
- 1.4.3.** Trasa kablowa – pas terenu, w którym ułożone są jedna lub więcej linii kablowych.
- 1.4.4.** Osłona kabla – konstrukcja przeznaczona do ochrony kabla przed uszkodzeniami mechanicznymi, chemicznymi i działaniem łuku elektrycznego.
- 1.4.5.** Przykrycie – osłona ułożona nad kablem w celu jego ochrony przed mechanicznym uszkodzeniem od góry.
- 1.4.6.** Przegroda – osłona ułożona wzdłuż kabla w celu oddzielenia go od sąsiedniego kabla lub od innych urządzeń.
- 1.4.7.** Rura dwudzielna - rura z tworzywa termoplastycznego, rura stalowa lub z innego materiału o nie gorszych właściwościach, o konstrukcji umożliwiającej łatwe rozdzielanie rury wzdłuż płaszczyzny przechodzącej przez jej oś wzdłużną i ponowne połączenie obu części, montowana jako osłona rurowa na istniejących kablach.
- 1.4.8.** Skrzyżowanie – takie miejsce na trasie linii kablowej, w którym jakakolwiek część rzutu poziomego linii kablowej przecina lub pokrywa jakąkolwiek część rzutu poziomego innej linii kablowej lub innego urządzenia podziemnego.
- 1.4.9.** Zbliżenie – takie miejsce na trasie linii kablowej, w którym odległość między linią kablową, urządzeniem podziemnym lub drogą komunikacyjną itp. jest mniejsza niż odległość dopuszczalna dla danych warunków układania bez stosowania przegród lub osłon zabezpieczających i w których nie występuje skrzyżowanie.
- 1.4.10.** Przepust kablowy – konstrukcja o przekroju okrągłym przeznaczona do ochrony kabla przed uszkodzeniami mechanicznymi, chemicznymi i działaniem łuku elektrycznego.

1.5. Ogólne wymagania dotyczące Robót

Ogólne wymagania dotyczące robót podano w STWiORB D-M-00.00.00 „Wymagania ogólne” pkt. 1.5.

2. MATERIAŁY

2.1. Ogólne wymagania dotyczące materiałów

Ogólne wymagania dotyczące materiałów, ich pozyskiwania i składowania podano w STWiORB DM.00.00.00 "Wymagania ogólne".

2.2. Rury

Należy stosować rury dwudzielne o średnicy zewnętrznej 110 mm i wewnętrznej 100 mm o odporności na ściskanie wg PN-EN 61386-24:2010 min. N250 i sztywność obwodowej SN wg PN-EN ISO 9969:2016-02 min. 5 kN/m², z polietylenu wysokiej gęstości HDPE o następujących właściwościach:

- gęstość nie mniejsza niż 0,942 [g/cm³],
- współczynnik płynięcia: 0,15 ÷ 0,5 [g/10 min] dla masy obciążającej 2,16 kg i temperatury 190°C wg ISO 1133,
- moduł sprężystości: 800 ÷ 1200 [MPa],
- temperaturowy zakres stosowania: -30°C do +75°C,
- wydłużenie w punkcie zerwania > 800%,

Należy stosować rury w kolorze niebieskim dla ochrony kabli niskiego napięcia i w kolorze czerwonym dla ochrony kabli średniego napięcia. Zastosowane rury powinny wykazywać odporność na większość kwasów i alkaliów.

2.3. Materiały uszczelniające

Do uszczelnienia wzdłużnego i poprzecznego rur dwudzielnych należy stosować uszczelniacze odporne na warunki środowiskowe takie jak:

- masy plastyczne na bazie kauczuku silikonowego,
- taśmy samospajalne o szerokości minimum 38mm,
- rury termokurczliwe.

Zabrania się stosowania uszczelnienia w postaci pianki poliuretanowej.

2.4. Materiały do oznaczenia elementów sieci elektroenergetycznej

Do oznaczenia elementów sieci elektroenergetycznej należy użyć materiałów określonych w Wytycznych do budowy systemów elektroenergetycznych w PGE Dystrybucja S.A. z dnia 18.10.2021r. – Tom 10 – Opisy i oznaczenia elementów sieci dystrybucyjnej.

2.5. Materiały na podsypki, obsypki i zasypki

Na podsypkę i obsypkę należy stosować piasek 0/2 mm spełniający wymagania normy PN-EN 13242+A1:2010. Do zasypywania rowów kablowych należy użyć materiałów o parametrach określonych w STWiORB D.02.03.01 „Wykonanie nasypów”.

2.6. Składowanie materiałów

Rury osłonowe powinny być składowane na płaskim podłożu, do wysokości maks. 3,5 m. Mogą być składowane na przestrzeniach otwartych przez okres maks. 3 miesięcy od daty produkcji bez żadnych zabezpieczeń dodatkowych. Składowanie w okresie dłuższym niż 3 miesiące wymaga zabezpieczenia wyrobów przed wpływem promieniowania ultrafioletowego.

Składowanie materiałów na podsypki, obsypki i zasypki nie przeznaczonych do bezpośredniego wbudowania po dostarczeniu na budowę, powinno odbywać się na podłożu równym, utwardzonym i dobrze odwodnionym, przy zabezpieczeniu kruszywa przed zanieczyszczeniem i zmieszaniem z innymi materiałami.

3. SPRZĘT

3.1. Ogólne wymagania dotyczące sprzętu

Ogólne wymagania dotyczące sprzętu podano w STWiORB DM 00.00.00 "Wymagania ogólne".

3.2. Sprzęt do wykonania robót

Wykonawca jest zobowiązany do używania jedynie takiego sprzętu, który nie spowoduje niekorzystnego wpływu na jakość wykonywanych robót, zarówno w miejscu tych robót, jak też przy wykonywaniu czynności pomocniczych oraz w czasie transportu, załadunku i wyładunku materiałów, sprzętu itp.

Sprzęt używany przez Wykonawcę powinien uzyskać akceptację Zamawiającego.

Liczba i wydajność sprzętu powinna gwarantować wykonanie robót zgodnie z zasadami określonymi w Dokumentacji Projektowej, Specyfikacji Technicznej i wskazaniach Zamawiającego w terminie przewidzianym kontraktem.

Wykonawca przystępujący do robót związanych z zabezpieczeniem kabli podziemnych sieci elektroenergetycznej powinien wykazać się możliwością korzystania z następującego sprzętu:

- koparka lub koparko spycharka,
- żuraw samochodowy do 4 t,
- zagęszczarka wibracyjna spalinowa 100 m³/h,
- ubijak spalinowy lub wibrator płytowy 50 kg.

4. TRANSPORT

4.1. Ogólne wymagania dotyczące transportu

Ogólne wymagania dotyczące transportu podano w STWiORB DM 00.00.00 "Wymagania ogólne".

4.2. Transport materiałów

Rury mogą być transportowane przy użyciu dowolnych środków transportu, zapewniających stabilne ułożenie i możliwość przymocowania opakowań zbiorczych przy pomocy pasów ściągających, celem uniknięcia ich przesuwania się. Materiały sypkie można przewozić dowolnymi środkami transportowymi.

5. WYKONANIE ROBÓT

5.1. Ogólne warunki wykonywania Robót

Ogólne zasady wykonania robót podano w STWiORB DM 00.00.00 "Wymagania ogólne".

Prace w pobliżu linii i urządzeń elektroenergetycznych należy prowadzić pod nadzorem ich właścicieli lub osób przez niego upoważnionych.

Prace prowadzić w taki sposób, aby zachować ciągłość dostaw do odbiorców energii elektrycznej.

5.2. Roboty ziemne – odkopanie kabli

Przed przystąpieniem do wykonywania wykopów, Wykonawca ma obowiązek sprawdzenia zgodności rzędnych terenu z danymi w dokumentacji projektowej oraz oceny warunków gruntowych. Przed odkopaniem kabla należy wykonać przekopy kontrolne w celu ustalenia faktycznej lokalizacji kabla oraz rzędnych jego posadowienia. Kabel powinien być odkopywany ręcznie. Skarpy rowka powinny być wykonane w sposób zapewniający ich stateczność. W celu zabezpieczenia wykopu przed zalaniem wodą z opadów atmosferycznych, należy powierzchnię terenu wyprofilować ze spadkiem umożliwiającym łatwy odpływ wody poza teren przylegający do wykopu. Wydobyty grunt powinien być wywieziony i zutylizowany na koszt Wykonawcy. Ogólne zasady wykonywania robót ziemnych podano w STWiORB D.02.00.01 Roboty ziemne. Wymagania ogólne.

5.3. Ułożenie rur osłonowych

Rury bezpośrednio przed montażem należy chronić przed nadmiernym nagraniem promieniami słonecznymi. Rury należy układać tak, aby zamki znajdowały się w pozycji poziomej. Łączenie połówek rur osłonowych następuje przez ich złożenie i zaciśnięcie, aż do momentu zakleszczenia się zatrzasków znajdujących się po bokach rury. W przypadku wykonywania zabezpieczenia kabli o długości większej od długości fabrykacyjnej rur stosowanych do zabezpieczenia, rury te należy połączyć ze sobą w sposób szczelny. Łączenie prefabrykacyjnych odcinków rur polega na przesunięciu połówek rur o min. 0,5 m i wsunięciu połówki jednej rury w połówkę drugiej jak na Rys. 1.

Rys. 1. Łączenie dwudzielnej rury osłonowej.

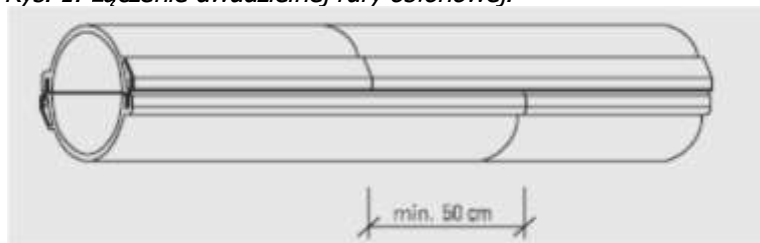

Rury osłonowe dwudzielne powinny być uszczelnione przed zamulaniem zarówno poprzecznie jak i wzdłużnie. Na połączeniach przepustów oraz na ich końcach nie mogą występować ostre krawędzie mogące uszkodzić izolację kabla.

1. W celu prawidłowego ułożenia rur w gruncie należy zastosować się do poniższych wytycznych:

- **podsyпка** – grubość podsyпки (h_1) nie powinna być mniejsza niż 10 cm, a w gruntach skalistych powinna wynosić 15 cm (Rys. 2),
- **obsypka boczna** – odległość między boczną częścią rury osłonowej a ścianą wykopu (s_1) powinna wynosić co najmniej 10 cm, natomiast wysokość obsypki (h_2) powinna zawierać się w przedziale $10 \text{ cm} \leq h_2 \leq D$ (Rys. 2),
- **obsypka wierzchnia** – grubość obsypki (h_3) nie powinna być mniejsza niż 10 cm,
- **zasypka** – odległość między górną częścią rury osłonowej a powierzchnią gruntu ($h_3 + h_4$) powinna wynosić co najmniej 50 cm (Rys. 2), a w przypadku rur układanych pod drogą ($h_3 + h_4$) ≥ 70 cm.

W celu uniknięcia osiadania gruntu w przyszłości oraz zapewnienia prawidłowej współpracy pomiędzy rurą a gruntem, zagęszczenie podsyпки i obsypki nie powinno być mniejsze niż 85% wg zmodyfikowanej próby Proctora. W przypadku zagęszczenia gruntu znajdującego się nad rurą przy wykorzystaniu płyty wibracyjnej lub ubijaka spalinowego minimalna grubość warstwy ochronnej powinna wynosić 0,25 m. Zasypkę zagęszczać w sposób i na zasadach określonych w STWiORB D.02.03.01 „Wykonanie nasypów”.

Rys. 2. Układanie rur w gruncie

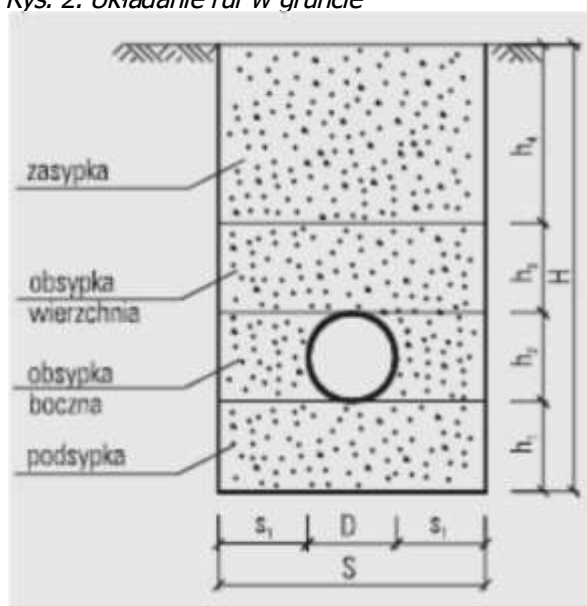

6. KONTROLA JAKOŚCI ROBÓT

6.1. Ogólne zasady kontroli jakości Robót

Ogólne zasady kontroli jakości robót podano w STWiORB DM 00.00.00 "Wymagania ogólne".

6.2. Badania przed rozpoczęciem robót

Przed przystąpieniem do robót Wykonawca powinien uzyskać od producentów zaświadczenia o dopuszczeniu materiałów do stosowania w budownictwie.

6.3. Badania w czasie robót

Sprawdzeniu podlegają:

- zgodność z dokumentacją,
- głębokość ułożenia,
- gabaryty, ilość rur,
- uszczelnienie rur dwudzielnych,
- zabezpieczenie obcego uzbrojenia,

6.4. Badania po zakończeniu robót

Po zakończeniu robót, sprawdzeniu podlegają:

- wskaźnik zagęszczenia gruntu,
- uporządkowanie terenu z odpadów powstałych przy osłonięciu kabli,

6.5. Roboty nie spełniające wymagań

Postępowanie z robotami niespełniającymi wymagań określono w STWiORB DM.00.00.00.

7. OBMIAR ROBÓT

7.1. Ogólne zasady obmiaru robót

Ogólne zasady obmiaru robót podano w STWiORB D-M-00.00.00 „Wymagania ogólne” pkt 7.

7.2. Jednostka obmiarowa

Jednostką obmiarową jest m (metr) wykonanego zabezpieczenia kabli podziemnych sieci elektroenergetycznej.

8. ODBIÓR ROBÓT

8.1. Ogólne zasady odbioru robót

Roboty podlegające odbiorowi według zasad określonych w STWiORB DM.00.00.00 „Wymagania Ogólne”.

8.2. Dokumenty do odbioru robót

Do odbioru częściowego lub końcowego robót należy przedłożyć odbierającemu dokumenty zgodne z STWiORB DM.00.00.00 „Wymagania ogólne”.

9. PODSTAWA PŁATNOŚCI

9.1. Ogólne ustalenia dotyczące podstawy płatności

Ogólne ustalenia dotyczące podstawy płatności podano w STWiORB D-M-00.00.00 „Wymagania ogólne” pkt 9.

9.2. Cena jednostki obmiarowej

Cena 1 metra [m] zabezpieczenia kabli podziemnych sieci elektroenergetycznej obejmuje:

- wyznaczenie robót w terenie,
- oznakowanie robót,
- zakup i dostarczenie materiałów,
- odkopanie kabla,
- wywóz gruntów z wykopu z jego utylizacją,
- montaż rur osłonowych wraz z uszczelnieniem,
- wykonanie podsypki, obsypki i zasypania rur osłonowych wraz z zagęszczeniem,
- uporządkowanie terenu robót,
- koszt nadzoru właściciela sieci i urządzeń elektroenergetycznych.

10. PRZEPISY ZWIĄZANE

10.1. Normy

1. PN-EN ISO 9969:2016-02 Rury z tworzyw termoplastycznych - Oznaczenie sztywności obwodowej.
2. PN-EN 61386-24:2010 Systemy rur instalacyjnych do prowadzenia przewodów - Część 24: Wymagania szczegółowe - Systemy rur instalacyjnych układanych w ziemi.
3. PN-EN ISO 3126:2006 Systemy przewodów rurowych z tworzyw sztucznych - Elementy z tworzyw sztucznych - Sprawdzanie wymiarów.
4. PN-EN 61386-1:2011 Systemy rur instalacyjnych do prowadzenia przewodów. Część 1: Wymagania ogólne.
5. PN-EN 12613:2021-06 Oznakowanie wizualnie ostrzegające z tworzyw sztucznych stosowane podczas układania kabli i rurociągów podziemnych.
6. PN-76/E-05125 Elektroenergetyczne i sygnalizacyjne linie kablowe. Projektowanie i budowa.
7. N-SEP-E-004 Elektroenergetyczne i sygnalizacyjne linie kablowe. Projektowanie i budowa.
8. N-SEP-E-001 Sieci elektroenergetyczne niskiego napięcia. Ochrona przeciwporażeniowa.
9. PN-E-05115 Instalacje elektroenergetyczne prądu przemiennego o napięciu wyższym od 1kV.
10. PN-EN 13242+A1:2010 Kruszywa do niezwiązanych i związanych hydraulicznie materiałów stosowanych w obiektach budowlanych i budownictwie drogowym.
11. PN-B-02480 Grunty budowlane. Określenia. Symbole. Podział i opis gruntów.
12. PN-B-04481 Grunty budowlane. Badania próbek gruntów.
13. PN-S-02205 Drogi samochodowe. Roboty ziemne. Wymagania i badania.

10.2. Inne dokumenty

1. Rozporządzenie Ministra Infrastruktury z dnia 6 lutego 2003 r. w sprawie bezpieczeństwa i higieny pracy podczas wykonywania robót budowlanych (Dz.U.03.47.401 z dnia 19 marca 2003 r.).
2. Rozporządzenie Ministra Gospodarki z dnia 17 września 1999 r. w sprawie bezpieczeństwa i higieny pracy przy urządzeniach i instalacjach energetycznych (Dz.U.99.80.912 z dnia 17.09.1999r).
3. Wytyczne do budowy systemów elektroenergetycznych w PGE Dystrybucja S.A. z dnia 04.02.2019r. – Tom 4 – Linie kablowe średniego napięcia.
4. Wytyczne do budowy systemów elektroenergetycznych w PGE Dystrybucja S.A. z dnia 04.02.2019r. – Tom 6 – Linie kablowe niskiego napięcia.
5. Wytyczne do budowy systemów elektroenergetycznych w PGE Dystrybucja S.A. z dnia 18.10.2021r. – Tom 9 – Normy i przepisy.
6. Wytyczne do budowy systemów elektroenergetycznych w PGE Dystrybucja S.A. z dnia 18.10.2021r. – Tom 10 – Opisy i oznaczenia elementów sieci dystrybucyjnej.
7. STWiORB DM.00.00.00 „Wymagania Ogólne”.
8. STWiORB D.02.00.01 „Roboty ziemne. Wymagania ogólne”.
9. STWiORB D.02.03.01 „Wykonanie nasypów”.

D.01.03.04 ZABEZPIECZENIE KABLI PODZIEMNYCH SIECI TELEKOMUNIKACYJNEJ

1. WSTĘP

1.1. Przedmiot STWiORB

Przedmiotem niniejszej specyfikacji technicznej wykonania i odbioru robót budowlanych (STWiORB) są wymagania dotyczące wykonania i odbioru robót budowlanych związanych z wykonaniem zabezpieczenia kabli podziemnych sieci telekomunikacyjnej w związku z zamierzeniem budowlanym pn.: PRZEBUDOWA DROGI POWIATOWEJ NR 3715E NA ODCINKU PRUSINOWICE – BORKI PRUSINOWSKIE – ETAP I - CZĘŚĆ I w km od 0+000 do km 1+120.

1.2. Zakres stosowania STWiORB

Specyfikacja techniczna wykonania i odbioru robót budowlanych powinna być stosowana jako dokument przetargowy i kontraktowy przy zlecaniu i realizacji robót wymienionych w p. 1.1.

1.3. Zakres Robót objętych STWiORB

Ustalenia zawarte w niniejszej specyfikacji technicznej dotyczą zasad prowadzenia robót związanych z zabezpieczeniem kabli podziemnych sieci telekomunikacyjnej i obejmują:

- układanie rur osłonowych dwudzielnych na istniejącym kablu sieci telekomunikacyjnej wraz z jego odkopaniem i zasypaniem

1.4. Określenia podstawowe

- 1.4.1.** Zabezpieczenie specjalne linii telekomunikacyjnej - dodatkowe zabezpieczenie linii telekomunikacyjnej umożliwiające zmniejszenie odległości między linią a innymi urządzeniami uzbrojenia terenowego do połowy odległości podstawowej.
- 1.4.2.** Zabezpieczenie szczególne linii telekomunikacyjnej - dodatkowe zabezpieczenie linii telekomunikacyjnej umożliwiające zmniejszenie odległości między linią a innymi urządzeniami uzbrojenia terenowego poniżej połowy, lecz nie mniej niż do 25 % odległości podstawowej.
- 1.4.3.** Rura dwudzielna - rura z tworzywa termoplastycznego, rura stalowa lub z innego materiału o nie gorszych właściwościach, o konstrukcji umożliwiającej łatwe rozdzielanie rury wzdłuż płaszczyzny przechodzącej przez jej oś wzdłużną i ponowne połączenie obu części, montowana jako osłona rurowa na istniejących kablach.
- 1.4.4.** Długość trasowa linii kablowej lub jej odcinka - długość przebiegu trasy linii bez uwzględnienia falowania i zapasów kabla.
- 1.4.5.** Długość elektryczna - rzeczywista długość zmontowanego kabla z uwzględnieniem falowania i zapasów kabla.
- 1.4.6.** Falowanie kabla - sposób układania kabla, przy którym długość kabla układanego jest większa od długości trasy, na której układa się kabel.
- 1.4.7.** Kablowa sieć miejscowa - sieć łączy telefonicznych z urządzeniami liniowymi, łącząca centrale telefoniczne między sobą oraz centrale telefoniczne ze stacjami abonenckimi.
- 1.4.8.** Sieć abonencka - część sieci miejscowej od centrali miejscowej do aparatów telefonicznych.
- 1.4.9.** Sieć magistralna - część linii abonenckiej obejmująca linie od szafek kablowych do głowic, puszek i skrzynek kablowych.
- 1.4.10.** Sieć rozdzielcza - część linii abonenckiej obejmująca linie od szafek kablowych do głowic, puszek i skrzynek kablowych.
- 1.4.11.** Długość trasowa linii kablowej lub jej odcinka - długość przebiegu trasy linii

1.5. Ogólne wymagania dotyczące Robót

Ogólne wymagania dotyczące robót podano w STWiORB D-M-00.00.00 „Wymagania ogólne” pkt. 1.5.

2. MATERIAŁY

2.1. Ogólne wymagania dotyczące materiałów

Ogólne wymagania dotyczące materiałów, ich pozyskiwania i składowania podano w STWiORB DM.00.00.00 "Wymagania ogólne".

2.2. Rury

Należy stosować rury dwudzielne o średnicy zewnętrznej 110 mm i wewnętrznej 100 mm o odporności na ściskanie wg PN-EN 61386-24:2010 min. N250 i sztywność obwodowej SN wg PN-EN

ISO 9969:2016-02 min. 5 kN/m², z polietylenu wysokiej gęstości HDPE o następujących właściwościach:

- gęstość nie mniejsza niż 0,942 [g/cm³],
- współczynnik pływnięcia: 0,15 ÷ 0,5 [g/10 min] dla masy obciążającej 2,16 kg i temperatury 190°C wg ISO 1133,
- moduł sprężystości: 800 ÷ 1200 [MPa],
- temperaturowy zakres stosowania: -30°C do +75°C,
- wydłużenie w punkcie zerwania > 800%,

Należy stosować rury w kolorze czarnym lub pomarańczowym. Zastosowane rury powinny wykazywać odporność na większość kwasów i alkaliów.

2.3. Materiały uszczelniające

Do uszczelnienia wzdłużnego i poprzecznego rur dwudzielnych należy stosować uszczelniacze odporne na warunki środowiskowe takie jak:

- masy plastyczne na bazie kauczuku silikonowego,
- taśmy samospajalne o szerokości minimum 38mm,
- rury termokurczliwe.

Zabrania się stosowania uszczelnienia w postaci pianki poliuretanowej.

2.4. Materiały do wskazywania obecności kabli sieci telekomunikacyjnej w ziemi

Do odtworzenia oznaczenia obecności kabli sieci telekomunikacyjnej należy użyć materiałów tożsamyh z ujawnionymi podczas odkopywania kabli lub materiałów wymaganych przez właściciela sieci np. taśm ostrzegawczyh lub ostrzegawczo-lokalizacyjnych. Materiały powinny spełniać wymagania normy PN-EN 12613:2021-06.

2.5. Materiały na podsypki, obsypki i zasypki

Na podsypkę i obsypkę należy stosować piasek 0/2 mm spełniający wymagania normy PN-EN 13242+A1:2010. Do zasypywania rowów kablowych należy użyć materiałów o parametrach określonych w STWiORB D.02.03.01 „Wykonanie nasypów”.

2.6. Składowanie materiałów

Rury osłonowe powinny być składowane na płaskim podłożu, do wysokości maks. 3,5 m. Mogą być składowane na przestrzeniach otwartych przez okres maks. 3 miesięcy od daty produkcji bez żadnych zabezpieczeń dodatkowych. Składowanie w okresie dłuższym niż 3 miesiące wymaga zabezpieczenia wyrobów przed wpływem promieniowania ultrafioletowego.

Składowanie materiałów na podsypki, obsypki i zasypki nie przeznaczonych do bezpośredniego wbudowania po dostarczeniu na budowę, powinno odbywać się na podłożu równym, utwardzonym i dobrze odwodnionym, przy zabezpieczeniu kruszywa przed zanieczyszczeniem i zmieszaniem z innymi materiałami.

3. SPRZĘT

3.1. Ogólne wymagania dotyczące sprzętu

Ogólne wymagania dotyczące sprzętu podano w STWiORB DM 00.00.00 "Wymagania ogólne".

3.2. Sprzęt do wykonania robót

Wykonawca jest zobowiązany do używania jedynie takiego sprzętu, który nie spowoduje niekorzystnego wpływu na jakość wykonywanych robót, zarówno w miejscu tych robót, jak też przy wykonywaniu czynności pomocniczych oraz w czasie transportu, załadunku i wyładunku materiałów, sprzętu itp.

Sprzęt używany przez Wykonawcę powinien uzyskać akceptację Zamawiającego.

Liczba i wydajność sprzętu powinna gwarantować wykonanie robót zgodnie z zasadami określonymi w Dokumentacji Projektowej, Specyfikacji Technicznej i wskazaniach Zamawiającego w terminie przewidzianym kontraktem.

Wykonawca przystępujący do robót związanych z zabezpieczeniem kabli podziemnych sieci elektroenergetycznej powinien wykazać się możliwością korzystania z następującego sprzętu:

- koparka lub koparko spycharka,
- żuraw samochodowy do 4 t,
- zagęszczarka wibracyjna spalinowa 100 m³/h,

- ubijak spalinowy lub wibrator płytowy 50 kg.

4. TRANSPORT

4.1. Ogólne wymagania dotyczące transportu

Ogólne wymagania dotyczące transportu podano w STWiORB DM 00.00.00 "Wymagania ogólne".

4.2. Transport materiałów

Rury mogą być transportowane przy użyciu dowolnych środków transportu, zapewniających stabilne ułożenie i możliwość przymocowania opakowań zbiorczych przy pomocy pasów ściągających, celem uniknięcia ich przesuwania się. Materiały sypkie można przewozić dowolnymi środkami transportowymi.

5. WYKONANIE ROBÓT

5.1. Ogólne warunki wykonywania Robót

Ogólne zasady wykonania robót podano w STWiORB DM 00.00.00 "Wymagania ogólne".

Prace w pobliżu linii i urządzeń telekomunikacyjnych należy prowadzić pod nadzorem ich właścicieli lub osób przez niego upoważnionych.

Prace prowadzić w taki sposób, aby zachować ciągłość dostaw usług telekomunikacyjnych do odbiorców.

5.2. Roboty ziemne – odkopanie kabli

Przed przystąpieniem do wykonywania wykopów, Wykonawca ma obowiązek sprawdzenia zgodności rzędnych terenu z danymi w dokumentacji projektowej oraz oceny warunków gruntowych. Przed odkopaniem kabla należy wykonać przekopy kontrolne w celu ustalenia faktycznej lokalizacji kabla oraz rzędnych jego posadowienia. Kabel powinien być odkopywany ręcznie. Skarpy rowka powinny być wykonane w sposób zapewniający ich stateczność. W celu zabezpieczenia wykopu przed zalaniem wodą z opadów atmosferycznych, należy powierzchnię terenu wyprofilować ze spadkiem umożliwiającym łatwy odpływ wody poza teren przylegający do wykopu. Wydobyty grunt powinien być wywieziony i zutylizowany na koszt Wykonawcy. Ogólne zasady wykonywania robót ziemnych podano w STWiORB D.02.00.01 Roboty ziemne. Wymagania ogólne.

5.3. Ułożenie rur osłonowych

Rury bezpośrednio przed montażem należy chronić przed nadmiernym nagraniem promieniami słonecznymi. Rury należy układać tak, aby zamki znajdowały się w pozycji poziomej. Łączenie połówek rur osłonowych następuje przez ich złożenie i zaciśnięcie, aż do momentu zakleszczenia się zatrzasków znajdujących się po bokach rury. W przypadku wykonywania zabezpieczenia kabli o długości większej od długości fabrykacyjnej rur stosowanych do zabezpieczenia, rury te należy połączyć ze sobą w sposób szczelny. Łączenie prefabrykacyjnych odcinków rur polega na przesunięciu połówek rur o min. 0,5 m i wsunięciu połówki jednej rury w połówkę drugiej jak na Rys. 1.

Rys. 1. Łączenie dwudzielnej rury osłonowej.

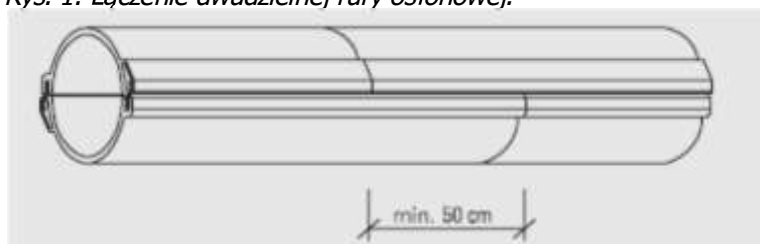

Rury osłonowe dwudzielne powinny być uszczelnione przed zamuleniem zarówno poprzecznie jak i wzdłużnie. Na połączeniach przepustów oraz na ich końcach nie mogą występować ostre krawędzie mogące uszkodzić izolację kabla.

1. W celu prawidłowego ułożenia rur w gruncie należy zastosować się do poniższych wytycznych:

- **podsyпка** – grubość podsyпки (h1) nie powinna być mniejsza niż 10 cm, a w gruntach skalistych powinna wynosić 15 cm (Rys. 2),
- **obsypka boczna** – odległość między boczną częścią rury osłonowej a ścianą wykopu (s1) powinna wynosić co najmniej 10 cm, natomiast wysokość obsypki (h2) powinna zawierać się w przedziale $10 \text{ cm} \leq h2 \leq D$ (Rys. 2),

- **obsypka wierzchnia** – grubość obsypki (h_3) nie powinna być mniejsza niż 10 cm,
 - **zasypka** – odległość między górną częścią rury osłonowej a powierzchnią gruntu ($h_3 + h_4$) powinna wynosić co najmniej 50 cm (Rys. 2), a w przypadku rur układanych pod drogą ($h_3 + h_4$) ≥ 70 cm.
- W celu uniknięcia osiadania gruntu w przyszłości oraz zapewnienia prawidłowej współpracy pomiędzy rurą a gruntem, zagęszczenie podsypki i obsypki nie powinno być mniejsze niż 85% wg zmodyfikowanej próby Proctora. W przypadku zagęszczenia gruntu znajdującego się nad rurą przy wykorzystaniu płyty wibracyjnej lub ubijaka spalinowego minimalna grubość warstwy ochronnej powinna wynosić 0,25 m. Zасыпkę zagęszczać w sposób i na zasadach określonych w STWiORB D.02.03.01 „Wykonanie nasypów”.

Rys. 2. Układanie rur w gruncie

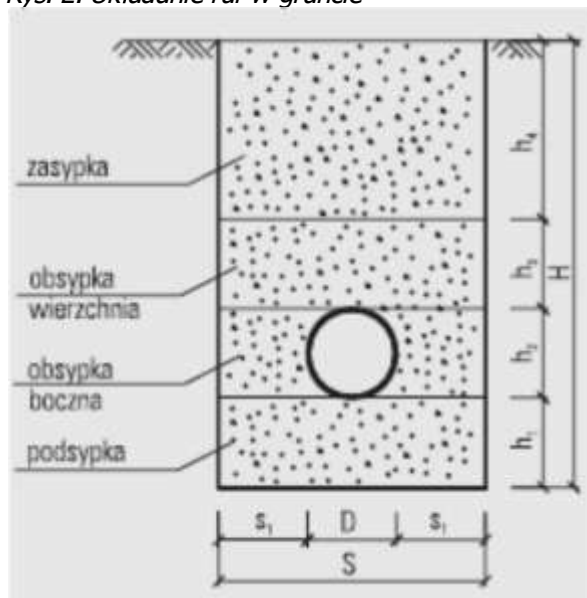

6. KONTROLA JAKOŚCI ROBÓT

6.1. Ogólne zasady kontroli jakości Robót

Ogólne zasady kontroli jakości robót podano w STWiORB DM 00.00.00 "Wymagania ogólne".

6.2. Badania przed rozpoczęciem robót

Przed przystąpieniem do robót Wykonawca powinien uzyskać od producentów zaświadczenia o dopuszczeniu materiałów do stosowania w budownictwie.

6.3. Badania w czasie robót

Sprawdzeniu podlegają:

- zgodność z dokumentacją,
- głębokość ułożenia,
- gabaryty, ilość rur,
- uszczelnienie rur dwudzielnych,
- zabezpieczenie obcego uzbrojenia,

6.4. Badania po zakończeniu robót

Po zakończeniu robót, sprawdzeniu podlegają:

- wskaźnik zagęszczenia gruntu,
- uporządkowanie terenu z odpadów powstałych przy osłonięciu kabli,

6.5. Roboty nie spełniające wymagań

Postępowanie z robotami niespełniającymi wymagań określono w STWiORB DM.00.00.00.

7. OBMIAR ROBÓT

7.1. Ogólne zasady obmiaru robót

Ogólne zasady obmiaru robót podano w STWiORB D-M-00.00.00 „Wymagania ogólne” pkt 7.

7.2. Jednostka obmiarowa

Jednostką obmiarową jest m (metr) wykonanego zabezpieczenia kabli podziemnych sieci telekomunikacyjnej.

8. ODBIÓR ROBÓT

8.1. Ogólne zasady odbioru robót

Roboty podlegające odbiorowi według zasad określonych w STWiORB DM.00.00.00 „Wymagania Ogólne”.

8.2. Dokumenty do odbioru robót

Do odbioru częściowego lub końcowego robót należy przedłożyć odbierającemu dokumenty zgodne z STWiORB DM.00.00.00 „Wymagania ogólne”.

9. PODSTAWA PŁATNOŚCI

9.1. Ogólne ustalenia dotyczące podstawy płatności

Ogólne ustalenia dotyczące podstawy płatności podano w STWiORB D-M-00.00.00 „Wymagania ogólne” pkt 9.

9.2. Cena jednostki obmiarowej

Cena 1 metra [m] zabezpieczenia kabli podziemnych sieci telekomunikacyjnej obejmuje:

- wyznaczenie robót w terenie,
- oznakowanie robót,
- zakup i dostarczenie materiałów,
- odkopanie kabla,
- wywóz gruntów z wykopu z jego utylizacją,
- montaż rur osłonowych wraz z uszczelnieniem,
- wykonanie podsypki, obsypki i zasypania rur osłonowych wraz z zagęszczeniem,
- uporządkowanie terenu robót,
- koszt nadzoru właściciela sieci i urzędzeń telekomunikacyjnych.

10. PRZEPISY ZWIĄZANE

10.1. Normy

1. ZN-96/TPSA-004 Telekomunikacyjne linie kablowe. Zbliżenia i skrzyżowania z innymi urządzeniami uzbrojenia terenowego. Wymagania i badania
2. ZN-96/TPSA-011 Telekomunikacyjna kanalizacja kablowa. Ogólne wymagania techniczne
3. ZN-96/TPSA-012 Telekomunikacyjna kanalizacja kablowa. Kanalizacja pierwotna. Wymagania i badania
4. ZN-96/TPSA-016 Telekomunikacyjna kanalizacja kablowa. Rury polietylenowe karbowane, dwuwarstwowe. Wymagania i badania
5. ZN-96/TPSA-018 Telekomunikacyjna kanalizacja kablowa. Rury polietylenowe (RHDPE-p) przepustowe. Wymagania i badania
6. ZN-96/TPSA-017 Telekomunikacyjna kanalizacja kablowa. Rury kanalizacji wtórnej i rurociągu kablowego (RHDPE). Wymagania i badania
7. ZN-96/TPSA-020 Telekomunikacyjna kanalizacja kablowa. Złączki rur. Wymagania i badania
8. ZN-96/TPSA-021 Telekomunikacyjna kanalizacja kablowa. Uszczelki końców rur. Wymagania i badania
9. PN-EN ISO 9969:2016-02 Rury z tworzyw termoplastycznych - Oznaczanie sztywności obwodowej.
10. PN-EN 61386-24:2010 Systemy rur instalacyjnych do prowadzenia przewodów - Część 24: Wymagania szczegółowe - Systemy rur instalacyjnych układanych w ziemi.
11. PN-EN ISO 3126:2006 Systemy przewodów rurowych z tworzyw sztucznych - Elementy z tworzyw sztucznych - Sprawdzanie wymiarów.

12. PN-EN 61386-1:2011 Systemy rur instalacyjnych do prowadzenia przewodów. Część 1: Wymagania ogólne.
13. PN-EN 12613:2021-06 Oznakowanie wizualnie ostrzegające z tworzyw sztucznych stosowane podczas układania kabli i rurociągów podziemnych.
14. PN-EN 13242+A1:2010 Kruszywa do niezwiązanych i związanych hydraulicznie materiałów stosowanych w obiektach budowlanych i budownictwie drogowym.
15. PN-B-02480 Grunty budowlane. Określenia. Symbole. Podział i opis gruntów.
16. PN-B-04481 Grunty budowlane. Badania próbek gruntów.
17. PN-S-02205 Drogi samochodowe. Roboty ziemne. Wymagania i badania.

10.2. Inne dokumenty

1. Rozporządzenie Ministra Infrastruktury z dnia 6 lutego 2003 r. w sprawie bezpieczeństwa i higieny pracy podczas wykonywania robót budowlanych (Dz.U.03.47.401 z dnia 19 marca 2003 r.)
2. STWiORB DM.00.00.00 „Wymagania Ogólne”,
3. STWiORB D.02.00.01 „Roboty ziemne. Wymagania ogólne”,
4. STWiORB D.02.03.01 „Wykonanie nasypów”.

D-01.03.05 REGULACJE WYSOKOŚCIOWE URZĄDZEŃ PODZIEMNYCH

1. WSTĘP

1.1. Przedmiot STWiORB

Przedmiotem niniejszej specyfikacji technicznej wykonania i odbioru robót budowlanych (STWiORB) są wymagania dotyczące wykonania i odbioru robót związanych z regulacją wysokościową urządzeń podziemnych w związku z zamierzeniem budowlanym pn.: PRZEBUDOWA DROGI POWIATOWEJ NR 3715E NA ODCINKU PRUSINOWICE – BORKI PRUSINOWSKIE – ETAP I - CZĘŚĆ I w km od 0+000 do km 1+120.

1.2. Zakres stosowania STWiORB

Szczegółowa specyfikacja techniczna stosowana jest, jako dokument przetargowy i kontraktowy przy zlecaniu i realizacji robót wymienionych w pkt 1.1.

1.3. Zakres robót objętych STWiORB

Ustalenia zawarte w niniejszej SST dotyczą zasad wykonania i odbioru robót związanych z regulacją wysokościową urządzeń podziemnych w zakresie:

- regulacji pionowej skrzynek zaworów wodociągowych.

1.4. Określenia podstawowe

1.4.1. Studzienka kanalizacyjna - urządzenie połączone z kanałem, przeznaczone do kontroli lub prawidłowej eksploatacji kanału.

1.4.2. Studzienka rewizyjna (kontrolna) - urządzenie do kontroli kanałów nieprzełączalnych, ich konserwacji i przewietrzania.

1.4.3. Wpust uliczny (wpust ściekowy, studzienka ściekowa) - urządzenie do przejścia wód opadowych z powierzchni i odprowadzenia poprzez przykanalik do kanalizacji deszczowej lub ogólnospławnej.

1.4.4. Właz studzienki - element żeliwny przeznaczony do przykrycia podziemnych studzienek rewizyjnych, umożliwiający dostęp do urządzeń kanalizacyjnych.

1.4.5. Kratka ściekowa - urządzenie, przez które wody opadowe przedostają się od góry do wpustu ulicznego.

1.4.6. Nasada (żeliwna) z wlewem bocznym (w krawężniku) - urządzenie, przez które wody opadowe przedostają się w płaszczyźnie krawężnika do wpustu ulicznego.

1.4.7. Studnia kablowa - pomieszczenie podziemne wbudowane między ciągi kanalizacji kablowej w celu umożliwienia wciągania, montażu i konserwacji kabli.

1.4.8. Zawór - urządzenie zlokalizowane w linii wodociągu lub gazociągu pozwalające na zamknięcie przepływu mediów.

1.4.9. Obudowa zaworu – element rurowy montowany pionowo bezpośrednio w gruncie, zabezpieczający zawór przed zasypaniem i umożliwiający dostęp do zaworu.

1.4.10. Skrzynka uliczna – element montowany bezpośrednio w konstrukcji jezdni lub chodnika, nad obudową zaworu. Skrzynka uliczna pozwala na dostęp do zaworów przez otwieraną pokrywę.

1.4.11. Płyta podkładowa – płyta umieszczana w podłożu bezpośrednio pod skrzynką uliczną, służy do zamocowania obudowy zaworu oraz ustawienia skrzynki ulicznej.

1.4.12. Pozostałe określenia podstawowe są zgodne z obowiązującymi, odpowiednimi polskimi normami i z definicjami podanymi w STWiORB D-00.00.00 "Wymagania ogólne" pkt 1.4.

1.5. Ogólne wymagania dotyczące robót

Ogólne wymagania dotyczące robót podano w STWiORB D-00.00.00 "Wymagania ogólne" pkt 1.5.

2. MATERIAŁY

2.1. Ogólne wymagania dotyczące materiałów

Ogólne wymagania dotyczące materiałów, ich pozyskiwania i składowania podano w STWiORB D-00.00.00 "Wymagania ogólne" pkt 2.

Do regulacji wysokościowej urządzeń podziemnych należy użyć:

- a) materiały otrzymane z rozbiórki, nadające się do ponownego wbudowania,
- b) materiały nowe, będące materiałem uzupełniającym, tego samego typu, gatunku i wymiarów, jak materiał rozbiórkowy.

2.2. Materiały:

2.2.1. Beton

Beton powinien odpowiadać wymaganiom PN-EN 206. Należy stosować betony o klasie wskazanej w dokumentacji projektowej lub w niniejszej specyfikacji.

2.2.2. Deski

Deski użyte do deskowania powinny być z drzew iglastych . Deski powinny być klasy III, grubości 18-25 mm, powinny być proste i nie powykrzywiane.

2.2.3. Pierścienie wyrównujące.

Pierścienie wyrównujące z betonu klasy co najmniej C 30/37.

2.2.4. Cegły.

Cegła kanalizacyjna pełna kl. 20 120x250x65 mm.

2.2.5. Zaprawy cementowe.

Zaprawy cementowe M10 a jeśli warunki realizacyjne tego wymagają zaprawy szybkowiązące.

2.2.6. Woda.

Woda do betonu i zapraw powinna spełniać wymagania normy PN-EN 1008.

2.2.7. Kruszywa do podsypki, obsypki i zasypki.

Podsypka i obsypka może być wykonana z piasku lub żwiru. Użyty materiał powinien odpowiadać wymaganiom PN-EN 13242.

3. SPRZĘT

3.1. Ogólne wymagania dotyczące sprzętu

Ogólne wymagania dotyczące sprzętu podano w STWiORB D-00.00.00 "Wymagania ogólne" pkt 3.

3.2. Sprzęt do wykonania regulacji wysokościowej urządzeń podziemnych

Wykonawca przystępujący do wykonania regulacji wysokościowej urządzeń podziemnych powinien wykazać się możliwością korzystania z następującego sprzętu:

- zagęszczarek płytowych, ubijaków mechanicznych, wibratorów wgłębnych,
- piła tarczowa ,
- młot pneumatyczny ,
- beczkowóz,
- sprzęt pomocniczy (szczotka, łopata, szablon itp.),
- żurawi samochodowych,
- samochód dostawczy.

4. TRANSPORT

4.1. Ogólne wymagania dotyczące transportu

Ogólne wymagania dotyczące transportu podano w STWiORB D-00.00.00 "Wymagania ogólne" pkt 4.

4.2. Transport materiałów

Wykonawca zobowiązany jest do stosowania takich środków transportu, które pozwolą uniknąć uszkodzeń i odształceń przewożonych materiałów. Materiały na budowę powinny być przewożone zgodnie z przepisami ruchu drogowego oraz BHP.

Materiały sypkie i drobne przedmioty można przewozić dowolnymi środkami transportu, w warunkach zabezpieczających je przed zanieczyszczeniem, zmieszaniem z innymi materiałami i nadmiernym zawilgoceniem.

Transport armatury powinien odbywać się krytymi środkami transportu, zgodnie z obowiązującymi przepisami transportowymi. Armatura transportowana luzem powinna być zabezpieczona przed przemieszczaniem i uszkodzeniami mechanicznymi. Armatura drobna (\leq DN25) powinna być pakowana w skrzynie lub pojemniki.

Włazy kanałowe, skrzynki uliczne, obudowy, pokrywy itp. mogą być transportowane dowolnymi środkami transportu w sposób zapewniający zabezpieczenie przed przemieszczeniem i uszkodzeniem.

5. WYKONANIE ROBÓT

5.1. Ogólne zasady wykonania robót

Ogólne zasady wykonania robót podano w STWiORB D-00.00.00 "Wymagania ogólne" pkt 5.

5.2. Regulacja wysokościowa skrzynek zaworów wodociągowych i gazowych

Wykonanie robót obejmuje:

- a) rozebranie nawierzchni wokół skrzynki ulicznej. Roboty rozbiórkowe prowadzić zgodnie z zasadami określonymi w STWiORB D-01.02.04,
- b) usunięcie skrzynki ulicznej,
- c) zebranie i odwiezienie lub odrzucenie elementów nawierzchni i gruzu na pobocze, chodnik lub miejsce składowania, z posortowaniem i zabezpieczeniem materiału przydatnego do dalszych robót,,
- d) regulacja - poziomowanie skrzynki ulicznej przy użyciu betonu klasy C12/15,
- e) osadzenie skrzynki ulicznej na przygotowanym podłożu,
- f) w zależności od umiejscowienia skrzynki ulicznej:
 - I ułożenie warstw konstrukcyjnych nawierzchni zgodnie z ST
 - II obsypanie ziemią urodzajną (humusem).

5.3. Regulacja wysokościowa włazów kanałowych i kratek ściekowych

Wykonanie robót obejmuje:

- a) zdjęcie przykrycia studzienki (właz kratka),
- b) rozebranie nawierzchni wokół studzienki,
- c) rozebranie górnej części studzienki (np. części żeliwnych, pierścieni regulacyjnych, cegły itp.),
- d) zebranie i odwiezienie lub odrzucenie elementów nawierzchni i gruzu na pobocze, chodnik lub miejsce składowania, z posortowaniem i zabezpieczeniem materiału przydatnego do dalszych robót,
- e) Roboty rozbiórkowe prowadzić zgodnie z zasadami określonymi w STWiORB D-01.02.04,
- f) sprawdzenie stanu konstrukcji studzienki i oczyszczenie górnej części studzienki (np. nasady wpustu, komina włazowego) z ew. uzupełnieniem ubytków,
- g) w przypadku niewielkiej regulacji - poziomowanie górnej części komina włazowego, nasady wpustu itp. przy użyciu zaprawy cementowej lub pierścieni wyrównujących, a w przypadku uszkodzeń większych - wykonanie deskowania oraz ułożenie i zagęszczenie mieszanki betonowej klasy co najmniej (C20/25), według wymiarów dostosowanych do rodzaju uszkodzenia i poziomu powierzchni (jezdni, chodnika, pasa dzielącego itp.), a także rozebranie deskowania,

- h) osadzenie przykrycia studzienki z wykorzystaniem istniejących materiałów oraz ew. wyrównaniem zaprawą cementową.

W przypadku znacznych regulacji studzienki, - wyrównanie górnej części komina, nadbudowanie studzienek kanalizacyjnych cegłą kanalizacyjną na żadaną wysokość, a następnie osadzenie przykrycia studzienki.

5.4. Regulacja pionowa studzienek teletechnicznych

Regulacja wysokościowa studzienek telefonicznych obejmuje:

- a) zdjęcie pokrywy / pokryw studzienki teletechnicznej,
- b) rozebranie nawierzchni wokół studzienki:
 - ręczne (dłutami, haczykami z drutu, młotkami brukarskimi, ew. drągami stalowymi itp. - w przypadku nawierzchni typu kostkowego),
 - mechaniczne (w przypadku nawierzchni typu monolitycznego, np. nawierzchni asfaltowej, betonowej) -z pionowym wycięciem krawędzi uszkodzenia piłą tarczową i rozebraniem konstrukcji jezdni przy pomocy młotów pneumatycznych, drągów stalowych itp.,
- c) demontaż ramy pokrywy studzienki teletechnicznej,
- d) zebranie i odwiezienie lub odrzucenie elementów nawierzchni i gruzu na pobocze, chodnik lub miejsce składowania, z posortowaniem i zabezpieczeniem materiału przydatnego do dalszych robót,
- e) sprawdzenie stanu konstrukcji studzienki, oraz oczyszczenie górnej części studzienki z ew. uzupełnieniem ubytków,
- f) w przypadku niewielkiej regulacji - poziomowanie ramy przy użyciu zaprawy cementowej, a w przypadku większych regulacji - wykonanie deskowania oraz ułożenie i zagęszczenie mieszanki betonowej klasy co najmniej (C12/15), według wymiarów dostosowanych do rodzaju studni i poziomu powierzchni (jezdni, chodnika, pasa dzielącego itp.), a także rozebranie deskowania,
- g) osadzenie ramy i montaż pokrywy / pokryw z wykorzystaniem istniejących lub nowych materiałów.

6. KONTROLA JAKOŚCI ROBÓT

6.1. Ogólne zasady kontroli jakości robót

Ogólne zasady kontroli jakości robót podano w STWiORB D-00.00.00 "Wymagania ogólne" pkt 6.

6.2. Badania przed przystąpieniem do robót

Przed przystąpieniem do robót Wykonawca powinien:

- uzyskać wymagane dokumenty, dopuszczające wyroby budowlane do obrotu i powszechnego stosowania (certyfikaty na znak bezpieczeństwa, aprobaty techniczne, certyfikaty zgodności, deklaracje zgodności, ew. badania materiałów wykonane przez dostawców itp.),
- sprawdzić cechy zewnętrzne gotowych materiałów z tworzyw i prefabrykowanych.

Wszystkie dokumenty oraz wyniki badań Wykonawca przedstawia Zamawiającemu do akceptacji.

6.3. Badania w czasie robót.

Badania i pomiary wyregulowanych przykryć urządzeń obcych oraz wymienianych włazów przeprowadza się dla wykonania deskowania i sprawdzenia osadzenia przykryć.

Sprawdzenie wykonania deskowania należy przeprowadzić dla każdego regulowanego urządzenia, polega ono na sprawdzeniu szczelności, wymiarów oraz zgodności z wymogami wysokościowymi regulowanej przykrywy.

Sprawdzenie osadzenia pokrywy polega na sprawdzeniu wysokościowym, oraz na sprawdzeniu stabilności (pokrywa nie może ulegać drganiom podczas najeżdżania kół samochodu). Skrzynki zaworów i pokrywy studzienek powinny być osadzone w poziomie nawierzchni z dokładnością do ± 2 mm. Kratki ściekowe należy obsadzić około 0,5 cm poniżej poziomu nawierzchni.

6.4. Badania wykonanych robót

Po zakończeniu robót należy sprawdzić wizualnie:

- wygląd zewnętrzny regulacji pionowej w zakresie wyglądu, kształtu, wymiarów, desenia nawierzchni typu kostkowego,
- poprawność profilu podłużnego i poprzecznego, nawiązującego do otaczającej nawierzchni i umożliwiającego spływ powierzchniowy wód.

7. OBMIAR ROBÓT

7.1. Ogólne zasady obmiaru robót

Ogólne zasady obmiaru robót podano w STWiORB D-00.00.00 "Wymagania ogólne" pkt 7.

7.2. Jednostka obmiarowa

Jednostką obmiarową jest szt. (sztuka) wyregulowanego urządzenia podziemnego

8. ODBIÓR ROBÓT

Ogólne zasady odbioru robót podano w STWiORB D-00.00.00 "Wymagania ogólne" pkt 8.

Regulację urządzeń podziemnych uważa się za wykonaną zgodnie z dokumentacją projektową jeżeli wszystkie wyniki badań i pomiary okazały się zgodne z wymaganiami określonymi w punkcie 2, 5, 6 niniejszej SST.

W przypadku stwierdzenia wad Zamawiający ustali zakres robót poprawkowych lub poleci rozbiórkę wykonanej regulacji i ponowne jej wykonanie według zasad określonych w niniejszej SST.

Roboty poprawkowe lub rozbiórkowe i ponowne ich wykonanie Wykonawca wykona na własny koszt w terminie uzgodnionym z Zamawiającym.

9. PODSTAWA PŁATNOŚCI

9.1. Ogólne ustalenia dotyczące podstawy płatności

Ogólne ustalenia dotyczące podstawy płatności podano w STWiORB D-00.00.00 "Wymagania ogólne" pkt 9.

9.2. Cena jednostki obmiarowej

Cena wykonania regulacji 1 szt. urządzeń podziemnych obejmuje:

- prace pomiarowe i roboty przygotowawcze,
- oznakowanie robót,
- roboty rozbiórkowe,
- roboty ziemne,
- dostarczenie materiałów i sprzętu,
- wykonanie regulacji pionowej lub ewentualna przebudowa hydrantu,
- odtworzenie nawierzchni wraz z podbudowa i zasypkami,
- odwiezienie nieprzydatnych materiałów rozbiórkowych na składowisko,
- przeprowadzenie pomiarów i badań wymaganych w niniejszej specyfikacji technicznej,
- odwiezienie sprzętu.

10. PRZEPISY ZWIĄZANE

10.1. Normy.

1. PN-EN 196-1:2006 Metody badania cementu. Oznaczanie wytrzymałości.
2. PN-EN 196-2:2013-11 Metody badania cementu. Analiza chemiczna cementu.
3. PN-EN 196-3+A1:2009 Metody badania cementu. Oznaczanie czasu wiązania i stałości objętości.
4. PN-EN 196-6:2011 Metody badania cementu. Oznaczanie stopnia zmielenia.
5. PN-EN 197-1:2012 Cement. Część 1: Skład, wymagania i kryteria zgodności dotyczące cementu powszechnego użytku.

6. PN-EN 206:2014-04 Beton Część 1: Wymagania, właściwości, produkcja i zgodność.
7. PN-EN 480-11:2008 Domieszki do betonu, zaprawy i zaczynu. Metody badań. Oznaczanie charakterystyki porów powietrznych w stwardniałym betonie.
8. PN-EN 934-2+A1:2012 Domieszki do betonu, zaprawy i zaczynu. Domieszki do betonu. Definicje i wymagania.
9. PN-EN 12620 Kruszywa do betonu.
10. PN-EN 13242+A1:2010 Kruszywa do niezwiązanych i hydraulicznie związanych materiałów stosowanych w obiektach budowlanych i budownictwie drogowym.
11. PN-EN 933-1:2012 Badania geometrycznych właściwości kruszyw – Oznaczenie składu ziarnowego. Metoda przesiewania.
12. PN-EN 933-8:2012 Badania geometrycznych właściwości kruszyw – Część 8: Ocena zawartości drobnych cząstek – Badania wskaźnika piaskowego.
13. PN-EN 933-9+A1:2013-07 Badania geometrycznych właściwości kruszyw – Ocena zawartości drobnych cząstek. Badania błękitem metylowym.
14. PN-EN 124:2000 Zwieńczenie wpustów i studzienek kanalizacyjnych do nawierzchni dla ruchu pieszego i kołowego. Zasady konstrukcji, badania typu, znakowanie, sterowanie jakością.
15. PN-EN 1008:2004 Woda zarobowa do betonu.
16. PN-EN 14339:2009 Hydranty przeciwpożarowe podziemne
17. 13.ZN-96/TP S.A.-023 Studnie kablowe. Wymagania i badania.
18. 14.ZN-96/TP S.A.-041 Zabezpieczenie pokryw studni kablowych, dodatkowe (wewnętrzne).

10.2. Przepisy związane i inne dokumenty

1. D-00.00.00 Wymagania ogólne.
2. Ustawa z dnia 16 kwietnia 2004 r. o wyrobach budowlanych (Dz. U. nr 92, poz. 881).
3. Rozporządzenie Ministra Infrastruktury z dn. 11 sierpnia 2004 r. w sprawie sposobów deklarowania zgodności wyrobów budowlanych oraz sposobu znakowania ich znakiem budowlanym (Dz. U. nr 198, poz. 2041)
4. Rozporządzenie Ministra Infrastruktury z dn. 08 listopada 2004 r. w sprawie aprobat technicznych oraz jednostek organizacyjnych upoważnionych do ich wydawania (Dz. U. nr 249, poz. 2497)

D–02.00.01. ROBOTY ZIEMNE. WYMAGANIA OGÓLNE

1. WSTĘP

1.1. Przedmiot STWiORB

Przedmiotem niniejszej specyfikacji technicznej wykonania i odbioru robót budowlanych (STWiORB) są wymagania dotyczące wykonania i odbioru robót ziemnych w związku z zamierzeniem budowlanym pn.: PRZEBUDOWA DROGI POWIATOWEJ NR 3715E NA ODCINKU PRUSINOWICE – BORKI PRUSINOWSKIE – ETAP I - CZĘŚĆ I w km od 0+000 do km 1+120.

1.2. Zakres stosowania STWiORB

Specyfikacja techniczna wykonania i odbioru robót budowlanych powinna być stosowana jako dokument przetargowy i kontraktowy przy zleceniu i realizacji robót wymienionych w p. 1.1.

1.3. Zakres robót objętych STWiORB

Ustalenia zawarte w niniejszej specyfikacji dotyczą zasad prowadzenia robót ziemnych i obejmują:

- a) wykonanie wykopów w gruntach nieskalistych,
- b) budowę nasypów drogowych (dot. wymiany gruntów niebudowlanych i zasypania zieleńców),
- c) pozyskiwanie gruntu z ukopu.

1.4. Określenia podstawowe

- 1.4.1. Budowla ziemna - budowla wykonana w gruncie lub z gruntu naturalnego lub z gruntu antropogenicznego spełniająca warunki stateczności i odwodnienia.
- 1.4.2. Korpus drogowy - nasyp lub ta część wykopu, która jest ograniczona koroną drogi.
- 1.4.3. Wysokość nasypu lub głębokość wykopu - różnica rzędnej terenu i rzędnej robót ziemnych, wyznaczonych w osi nasypu lub wykopu.
- 1.4.4. Nasyp niski - nasyp, którego wysokość jest mniejsza niż 1 m.
- 1.4.5. Nasyp średni - nasyp, którego wysokość jest zawarta w granicach od 1 do 3 m.
- 1.4.6. Nasyp wysoki - nasyp, którego wysokość przekracza 3 m.
- 1.4.7. Wykop płytki - wykop, którego głębokość jest mniejsza niż 1 m.
- 1.4.8. Wykop średni - wykop, którego głębokość jest zawarta w granicach od 1 do 3 m.
- 1.4.9. Wykop głęboki - wykop, którego głębokość przekracza 3 m.
- 1.4.10. Grunt nieskalisty - każdy grunt rodzimy, nie określony w punkcie 1.4.12 jako grunt skalisty.
- 1.4.11. Grunt skalisty - grunt rodzimy, lity lub spękany o nieprzesuniętych blokach, którego próbki nie wykazują zmian objętości ani nie rozpadają się pod działaniem wody destylowanej; mają wytrzymałość na ściskanie R_c ponad 0,2 MPa; wymaga użycia środków wybuchowych albo narzędzi pneumatycznych lub hydraulicznych do odspojenia.
- 1.4.12. Ukop - miejsce pozyskania gruntu do wykonania nasypów, położone w obrębie pasa robót drogowych.
- 1.4.13. Dokop - miejsce pozyskania gruntu do wykonania nasypów, położone poza pasem robót drogowych.
- 1.4.14. Odkład - miejsce wbudowania lub składowania (odwiezienia) gruntów pozyskanych w czasie wykonywania wykopów, a nie wykorzystanych do budowy nasypów oraz innych prac związanych z trasą drogową.
- 1.4.15. Wskaźnik zagęszczenia gruntu - wielkość charakteryzująca stan zagęszczenia gruntu, określona wg wzoru:

$$I_s = \frac{\rho_d}{\rho_{ds}}$$

gdzie:

ρ_d - gęstość objętościowa szkieletu zagęszczonego gruntu, zgodnie z BN-77/8931-12, (Mg/m^3),
 ρ_{ds} - maksymalna gęstość objętościowa szkieletu gruntowego przy wilgotności optymalnej, zgodnie z PN-B-04481, służąca do oceny zagęszczenia gruntu w robotach ziemnych, (Mg/m^3).

1.4.16. Wskaźnik różnoziarnistości - wielkość charakteryzująca zagęszczalność gruntów niespoistych, określona wg wzoru:

$$U = \frac{d_{60}}{d_{10}}$$

gdzie:

d_{60} - średnica oczek sita, przez które przechodzi 60% gruntu, (mm),

d_{10} - średnica oczek sita, przez które przechodzi 10% gruntu, (mm).

1.4.17. Wskaźnik odkształcenia gruntu - wielkość charakteryzująca stan zagęszczenia gruntu, określona wg wzoru:

$$I_0 = \frac{E_2}{E_1}$$

gdzie:

E_1 - moduł odkształcenia gruntu oznaczony w pierwszym obciążeniu badanej warstwy zgodnie z PN-S-02205,

E_2 - moduł odkształcenia gruntu oznaczony w powtórnym obciążeniu badanej warstwy zgodnie z PN-S-02205.

1.4.18. Pozostałe określenia podstawowe - są zgodne z obowiązującymi, odpowiednimi polskimi normami i z definicjami podanymi w STWiORB D-M-00.00.00 „Wymagania ogólne” pkt 1.4.

1.5. Ogólne wymagania dotyczące robót

Ogólne wymagania dotyczące robót podano w STWiORB D-M-00.00.00 „Wymagania ogólne” pkt 1.5.

2. MATERIAŁY (Grunty)

2.1. Ogólne wymagania dotyczące materiałów

Ogólne wymagania dotyczące materiałów, ich pozyskiwania i składowania, podano w STWiORB D-M-00.00.00 „Wymagania ogólne” pkt 2.

2.2. Podział gruntów

Podział gruntów pod względem wysadzinowości podaje Tablica 1. Podział gruntów pod względem przydatności do budowy nasypów podano w STWiORB D-02.03.01 pkt 2.

Tablica 1. Podział gruntów pod względem wysadzinowości wg PN-S-02205

Lp.	Wyszczególnienie właściwości	Jedn.	Grupy gruntów		
			Niewysadzinowe	Wątpliwe	Wysadzinowe
1	Rodzaj gruntu		- rumosz niegliniasty - żwir - pospółka - piasek gruby - piasek średni - piasek drobny - żużel nierozpadowy	- piasek pylasty - zwierzelina gliniasta - rumosz gliniasty - żwir gliniasty - pospółka gliniasta	mało wysadzinowe: - glina piaszczysta zwięzła, glina zwięzła, glina pylasta zwięzła - ił, ił piaszczysty, ił pylasty bardzo wysadzinowe: - piasek gliniasty - pył, pył piaszczysty - glina piaszczysta, glina, glina pylasta - ił warwowy
2	Zawartość cząstek $\leq 0,075$ mm $\leq 0,02$ mm	%	< 15 < 3	od 15 do 30 od 3 do 10	> 30 > 10
3	Kapilarność bierna H_{kb}	m	< 1,0	$\geq 1,0$	> 1,0

4	Wskaźnik piaskowy WP		> 35	od 25 do 35	< 25
---	----------------------	--	------	-------------	------

2.3. Zasady wykorzystania gruntów

Grunty uzyskane przy wykonywaniu wykopów powinny być przez Wykonawcę wykorzystane w maksymalnym stopniu do budowy nasypów. Grunty przydatne do budowy nasypów mogą być wywiezione poza teren budowy tylko wówczas, gdy stanowią nadmiar objętości robót ziemnych i za zezwoleniem Zamawiającego. Jeżeli grunty przydatne, uzyskane przy wykonaniu wykopów, nie będąc nadmiarem objętości robót ziemnych, zostały za zgodą Zamawiającego wywiezione przez Wykonawcę poza teren budowy z przeznaczeniem innym niż budowa nasypów lub wykonanie prac objętych kontraktem, Wykonawca jest zobowiązany do dostarczenia równoważnej objętości gruntów przydatnych ze źródeł własnych, zaakceptowanych przez Zamawiającego. Grunty i materiały nieprzydatne do budowy wykopów/nasypów, określone w STWiORB D-02.00.01 i D-02.03.01, powinny być wywiezione przez Wykonawcę na odkład. Zamawiający może nakazać pozostawienie na terenie budowy gruntów, których czasowa nieprzydatność wynika jedynie z powodu zamarznięcia lub nadmiernej wilgotności.

3. SPRZĘT

3.1. Ogólne wymagania dotyczące sprzętu

Ogólne wymagania dotyczące sprzętu podano w STWiORB D-M-00.00.00 „Wymagania ogólne” pkt 3.

3.2. Sprzęt do robót ziemnych

Wykonawca przystępujący do wykonania robót ziemnych powinien wykazać się możliwością korzystania z następującego sprzętu do:

- odspajania i wydobywania gruntów (narzędzia mechaniczne, młoty pneumatyczne, zrywarki, koparki, ładowarki, wiertarki mechaniczne itp.),
- jednoczesnego wydobywania i przemieszczania gruntów (spycharki, zgarniarki, równiarki, urządzenia do hydromechanizacji itp.),
- transportu mas ziemnych (samochody wywrotki, samochody skrzyniowe, taśmociągi itp.),
- sprzętu zagęszczającego (walce, ubijaki, płyty wibracyjne itp.).

4. TRANSPORT

4.1. Ogólne wymagania dotyczące transportu

Ogólne wymagania dotyczące transportu podano w STWiORB D-M-00.00.00 „Wymagania ogólne” pkt 4.

4.2. Transport gruntów

Wybór środków transportowych oraz metod transportu powinien być dostosowany do rodzaju gruntu (materiału), jego objętości, sposobu odspajania i załadunku oraz do odległości transportu. Wydajność środków transportowych powinna być ponadto dostosowana do wydajności sprzętu stosowanego do urabiania i wbudowania gruntu (materiału). Zwiększenie odległości transportu ponad wartości zatwierdzone nie może być podstawą roszczeń Wykonawcy, dotyczących dodatkowej zapłaty za transport, o ile zwiększone odległości nie zostały wcześniej zaakceptowane na piśmie przez Zamawiającego.

5. WYKONANIE ROBÓT

5.1. Ogólne zasady wykonania robót

Ogólne zasady wykonania robót podano w STWiORB D-M-00.00.00 „Wymagania ogólne” pkt 5.

5.2. Dokładność wykonania wykopów i nasypów

Odchylenie osi korpusu ziemnego, w wykopie lub nasypie, od osi projektowanej nie powinny być większe niż ± 10 cm. Różnica w stosunku do projektowanych rzędnych robót ziemnych nie może przekraczać +1 cm i -3 cm. Szerokość górnej powierzchni korpusu nie może różnić się od szerokości

projektowanej o więcej niż ± 10 cm, a krawędzie korony drogi nie powinny mieć wyraźnych załamań w planie.

5.3. Odwodnienia pasa robót ziemnych

Niezależnie od budowy urządzeń, stanowiących elementy systemów odwadniających, ujętych w dokumentacji projektowej, Wykonawca powinien, o ile wymagają tego warunki terenowe, wykonać urządzenia, które zapewnią odprowadzenie wód gruntowych i opadowych poza obszar robót ziemnych tak, aby zabezpieczyć grunty przed przewilgoceniem i nawodnieniem. Wykonawca ma obowiązek takiego wykonywania wykopów i nasypów, aby powierzchniom gruntu nadawać w całym okresie trwania robót spadki, zapewniające prawidłowe odwodnienie. Jeżeli, wskutek zaniedbania Wykonawcy, grunty ulegną nawodnieniu, które spowoduje ich długotrwałą nieprzydatność, Wykonawca ma obowiązek usunięcia tych gruntów i zastąpienia ich gruntami przydatnymi na własny koszt bez jakichkolwiek dodatkowych opłat ze strony Zamawiającego za te czynności, jak również za dowieziony grunt. Odprowadzenie wód do istniejących zbiorników naturalnych i urządzeń odwadniających musi być poprzedzone uzgodnieniem z odpowiednimi instytucjami.

5.4. Odwodnienie wykopów

Technologia wykonania wykopu musi umożliwiać jego prawidłowe odwodnienie w całym okresie trwania robót ziemnych. Wykonanie wykopów powinno postępować w kierunku podnoszenia się niwelety. W czasie robót ziemnych należy zachować odpowiedni spadek podłużny i nadać przekrojom poprzecznym spadki, umożliwiające szybki odpływ wód z wykopu. O ile w dokumentacji projektowej nie zawarto innego wymagania, spadek poprzeczny nie powinien być mniejszy niż 4% w przypadku gruntów spoistych i nie mniejszy niż 2% w przypadku gruntów niespoistych. Należy uwzględnić ewentualny wpływ kolejności i sposobu odpajania gruntów oraz terminów wykonywania innych robót na spełnienie wymagań dotyczących prawidłowego odwodnienia wykopu w czasie postępu robót ziemnych. Źródła wody, odsłonięte przy wykonywaniu wykopów, należy ująć w rowy i /lub dreny. Wody opadowe i gruntowe należy odprowadzić poza teren pasa robót ziemnych.

6. KONTROLA JAKOŚCI ROBÓT

6.1. Ogólne zasady kontroli jakości robót

Ogólne zasady kontroli jakości robót podano w STWiORB D-M-00.00.00 „Wymagania ogólne” pkt 6.

6.2. Badania i pomiary w czasie wykonywania robót ziemnych

6.2.1. Sprawdzenie odwodnienia

Sprawdzenie odwodnienia korpusu ziemnego polega na kontroli zgodności z wymaganiami specyfikacji określonymi w pkt 5 oraz z dokumentacją projektową. Szczególną uwagę należy zwrócić na:

- właściwe ujęcie i odprowadzenie wód opadowych,
- właściwe ujęcie i odprowadzenie wysięków wodnych.

6.2.2. Sprawdzenie jakości wykonania robót

Czynności wchodzące w zakres sprawdzenia jakości wykonania robót określono w pkt 6 STWiORB D-02.01.01 i D-02.03.01.

6.3. Badania do odbioru korpusu ziemnego

6.3.1. Częstotliwość oraz zakres badań i pomiarów

Częstotliwość oraz zakres badań i pomiarów do odbioru korpusu ziemnego podaje Tablica 2.

Tablica 2. Częstotliwość oraz zakres badań i pomiarów wykonanych robót ziemnych

Lp.	Badana cecha	Minimalna częstotliwość badań i pomiarów
1	Pomiar szerokości korpusu ziemnego	Pomiar taśmą, szablonem, łatą o długości 3 m i poziomą lub niwelatorem, w odstępach co 200 m na prostych, w punktach głównych łuku, co 100 m na łukach o $R \geq 100$ m co 50 m na łukach o $R < 100$ m oraz w miejscach, które budzą wątpliwości
2	Pomiar szerokości dna rowów	
3	Pomiar rzędnych powierzchni korpusu ziemnego	
4	Pomiar pochylenia skarp	
5	Pomiar równości powierzchni korpusu	

6	Pomiar równości skarp	
7	Pomiar spadku podłużnego powierzchni korpusu lub dna rowu	Pomiar niwelatorem rzędnych w odstępach co 200 m oraz w punktach wątpliwych
8	Badanie zagęszczenia gruntu	Wskaźnik zagęszczenia określać dla każdej ułożonej warstwy lecz nie rzadziej niż w trzech punktach na 1000 m ² warstwy

6.3.2. Szerokość korpusu ziemnego

Szerokość korpusu ziemnego nie może różnić się od szerokości projektowanej o więcej niż ± 10 cm.

6.3.3. Rzędne korony korpusu ziemnego

Rzędne korony korpusu ziemnego nie mogą różnić się od rzędnych projektowanych o więcej niż -3 cm lub +1 cm.

6.3.4. Pochylenie skarp

Pochylenie skarp nie może różnić się od pochylenia projektowanego o więcej niż 10% wartości pochylenia wyrażonego tangensem kąta

6.3.5. Równość korony korpusu

Nierówności powierzchni korpusu ziemnego mierzone łątą 3-metrową, nie mogą przekraczać 3 cm.

6.3.6. Równość skarp

Nierówności skarp, mierzone łątą 3-metrową, nie mogą przekraczać ± 10 cm.

6.3.7. Spadek podłużny korony korpusu lub dna rowu

Spadek podłużny powierzchni korpusu ziemnego lub dna rowu, sprawdzony przez pomiar niwelatorem rzędnych wysokościowych, nie może dawać różnic, w stosunku do rzędnych projektowanych, większych niż -3 cm lub +1 cm.

6.3.8. Zagęszczenie gruntu

Wskaźnik zagęszczenia gruntu określony zgodnie z BN-77/8931-12 powinien być zgodny z założonym dla odpowiedniej kategorii ruchu. W przypadku gruntów dla których nie można określić wskaźnika zagęszczenia należy określić wskaźnik odkształcenia I_0 , zgodnie z normą PN-S-02205.

6.5. Zasady postępowania z wadliwie wykonanymi robotami

Wszystkie materiały nie spełniające wymagań podanych w odpowiednich punktach specyfikacji, zostaną odrzucone. Jeśli materiały nie spełniające wymagań zostaną wbudowane lub zastosowane, to na polecenie Zamawiającego Wykonawca wymieni je na właściwe, na własny koszt. Wszystkie roboty, które wykazują większe odchylenia cech od określonych w punktach 5 i 6 specyfikacji powinny być ponownie wykonane przez Wykonawcę na jego koszt. Na pisemne wystąpienie Wykonawcy, Zamawiający może uznać wadę za nie mającą zasadniczego wpływu na cechy eksploatacyjne drogi i ustali zakres i wielkość potrąceń za obniżoną jakość.

7. OBMIAR ROBÓT

7.1. Ogólne zasady obmiaru robót

Ogólne zasady obmiaru robót podano w STWiORB D-M-00.00.00 „Wymagania ogólne” pkt 7.

7.2. Obmiar robót ziemnych

Jednostka obmiarową jest m³ (metr sześcienny) wykonanych robót ziemnych.

8. ODBIÓR ROBÓT

Ogólne zasady odbioru robót podano w STWiORB D-M-00.00.00 „Wymagania ogólne” pkt 8. Roboty ziemne uznaje się za wykonane zgodnie z dokumentacją projektową, STWiORB i wymaganiami Zamawiającego, jeżeli wszystkie pomiary i badania z zachowaniem tolerancji wg pkt 6 dały wyniki pozytywne.

9. PODSTAWA PŁATNOŚCI

Ogólne ustalenia dotyczące podstawy płatności podano w STWiORB D-M-00.00.00 „Wymagania ogólne” pkt 9. Zakres czynności objętych ceną jednostkową podano w STWiORB D-02.01.01 i D-02.03.01 pkt 9.

10. PRZEPISY ZWIĄZANE

10.1. Normy

1. PN-B-02480 Grunty budowlane. Określenia. Symbole. Podział i opis gruntów.
2. PN-B-04481 Grunty budowlane. Badania próbek gruntów.
3. PN-S-02205 Drogi samochodowe. Roboty ziemne. Wymagania i badania.
4. PN-ISO10318 Geotekstylika – Terminologia.
5. PN-EN-963 Geotekstylika i wyroby pokrewne.
6. BN-64/8931-02 Drogi samochodowe. Oznaczenie modułu odkształcenia nawierzchni podatnych i podłoża przez obciążenie płytą.
7. BN-77/8931-12 Oznaczenie wskaźnika zagęszczenia gruntu.

10.2. Inne dokumenty

1. Wykonanie i odbiór robót ziemnych dla dróg szybkiego ruchu, IBDiM, Warszawa 1978.
2. Instrukcja badań podłoża gruntowego budowli drogowych i mostowych, GDDP, Warszawa 1998.
3. Katalog typowych konstrukcji nawierzchni podatnych i półsztywnych, GDDKiA, 2014.
4. Wytyczne wzmocnienia podłoża gruntowego w budownictwie drogowym, IBDiM, Warszawa 2002.

D-02.01.01. WYKONANIE WYKOPÓW W GRUNTACH NIESKALISTYCH

1. WSTĘP

1.1. Przedmiot STWiORB

Przedmiotem niniejszej specyfikacji technicznej wykonania i odbioru robót budowlanych (STWiORB) są wymagania dotyczące wykonania i odbioru wykopów w gruntach nieskalistych w związku z zamierzeniem budowlanym pn.: PRZEBUDOWA DROGI POWIATOWEJ NR 3715E NA ODCINKU PRUSINOWICE – BORKI PRUSINOWSKIE – ETAP I - CZĘŚĆ I w km od 0+000 do km 1+120.

1.2. Zakres stosowania STWiORB

Szczegółowa specyfikacja techniczna powinna być stosowana jako dokument przetargowy i kontraktowy przy zleceniu i realizacji robót wymienionych w p. 1.1.

1.3. Zakres robót objętych STWiORB

Ustalenia zawarte w niniejszej specyfikacji dotyczą zasad prowadzenia robót ziemnych i obejmują wykonanie wykopów w gruntach nieskalistych.

1.4. Określenia podstawowe

Podstawowe określenia zostały podane w STWiORB D-02.00.01 pkt 1.4.

1.5. Ogólne wymagania dotyczące robót

Ogólne wymagania dotyczące robót podano w STWiORB D-02.00.01 pkt 1.5.

2. MATERIAŁY (Grunty)

Materiał występujący w podłożu wykopu jest gruntem rodzimym, który będzie stanowił podłoże nawierzchni. Zgodnie z Katalogiem typowych konstrukcji nawierzchni podatnych i półsztywnych powinien charakteryzować się grupą nośności G_1 . Gdy podłoże nawierzchni zaklasyfikowano do innej grupy nośności, należy podłoże doprowadzić do grupy nośności G_1 zgodnie z dokumentacją projektową i STWiORB.

3. SPRZĘT

Ogólne wymagania i ustalenia dotyczące sprzętu określono w STWiORB D-02.00.01 pkt 3.

4. TRANSPORT

Ogólne wymagania i ustalenia dotyczące transportu określono w STWiORB D-02.00.01 pkt 4.

5. WYKONANIE ROBÓT

5.1. Zasady prowadzenia robót

Ogólne zasady prowadzenia robót podano w STWiORB D-02.00.01 pkt 5. Sposób wykonania skarp wykopu powinien gwarantować ich stateczność w całym okresie prowadzenia robót, a naprawa uszkodzeń, wynikających z nieprawidłowego ukształtowania skarp wykopu, ich podcięcia lub innych odstępstw od dokumentacji projektowej obciąża Wykonawcę. Wykonawca powinien wykonywać wykopy w taki sposób, aby grunty o różnym stopniu przydatności do budowy nasypów były odspajane oddzielnie, w sposób uniemożliwiający ich wymieszanie. Odstępstwo od powyższego wymagania, uzasadnione skomplikowanym układem warstw geotechnicznych, wymaga zgody Zamawiającego. Odspojone grunty przydatne do wykonania nasypów powinny być bezpośrednio wbudowane w nasyp lub przewiezione na odkład. O ile Zamawiający dopuści czasowe składowanie odspojonych gruntów, należy je odpowiednio zabezpieczyć przed nadmiernym zawilgoceniem.

5.2. Wymagania dotyczące zagęszczenia i nośności gruntu

Zagęszczenie gruntu w wykopach i miejscach zerowych robót ziemnych powinno spełniać wymagania, dotyczące minimalnej wartości wskaźnika zagęszczenia (I_s), podanego w Tablicy 1.

Tablica 1. Minimalne wartości wskaźnika zagęszczenia w wykopach i miejscach zerowych robót ziemnych

Strefa korpusu	Minimalna wartość I_s dla:	
	KR3-KR6	KR1-KR2
Górna warstwa o grubości 20 cm	1,00	1,00
Na głębokości od 20 do 50 cm od powierzchni robót ziemnych	1,00	0,97

Jeżeli grunty rodzime w wykopach i miejscach zerowych nie spełniają wymaganego wskaźnika zagęszczenia, to przed ułożeniem konstrukcji nawierzchni należy je dogęścić do wartości I_s , podanych w Tablicy 1. Jeżeli wartości wskaźnika zagęszczenia określone w Tablicy 1 nie mogą być osiągnięte przez bezpośrednie zagęszczanie gruntów rodzimych, to należy podjąć środki w celu ulepszenia gruntu podłoża, umożliwiającego uzyskanie wymaganych wartości wskaźnika zagęszczenia. Możliwe do zastosowania środki, proponuje Wykonawca i przedstawia do akceptacji Zamawiającemu. Dodatkowo można sprawdzić nośność warstwy gruntu na powierzchni robót ziemnych na podstawie pomiaru wtórnego modułu odkształcenia E_2 zgodnie z PN-02205:1998 rysunek 4.

5.3. Ruch budowlany

Nie należy dopuszczać ruchu budowlanego po dnie wykopu o ile grubość warstwy gruntu (nadkładu) powyżej rzędnych robót ziemnych jest mniejsza niż 0,3 m. Z chwilą przystąpienia do ostatecznego profilowania dna wykopu dopuszcza się po nim jedynie ruch maszyn wykonujących tę czynność budowlaną. Może odbywać się jedynie sporadyczny ruch pojazdów, które nie spowodują uszkodzeń powierzchni korpusu. Naprawa uszkodzeń powierzchni robót ziemnych, wynikających z niedotrzymania podanych powyżej warunków obciąża Wykonawcę robót ziemnych.

6. KONTROLA JAKOŚCI ROBÓT

6.1. Ogólne zasady kontroli jakości robót

Ogólne zasady kontroli jakości robót podano w STWiORB D-02.00.01 pkt 6.

6.2. Kontrola wykonania wykopów

Kontrola wykonania wykopów polega na sprawdzeniu zgodności z wymaganiami określonymi w dokumentacji projektowej i STWiORB. W czasie kontroli szczególną uwagę należy zwrócić na:

- sposób odpajania gruntów nie pogarszający ich właściwości,
- zapewnienie stateczności skarp,
- odwodnienie wykopów w czasie wykonywania robót i po ich zakończeniu,
- dokładność wykonania wykopów (usytuowanie i wykończenie),
- zagęszczenie górnej strefy korpusu w wykopie według wymagań określonych w pkt 5.2.

7. OBMIAR ROBÓT

7.1. Ogólne zasady obmiaru robót

Ogólne zasady obmiaru robót podano w STWiORB D-02.00.01 pkt 7.

7.2. Jednostka obmiarowa

Jednostką obmiarową jest m^3 (metr sześcienny) wykonanego wykopu.

8. ODBIÓR ROBÓT

Ogólne zasady odbioru robót podano w STWiORB D-02.00.01 pkt 8.

9. PODSTAWA PŁATNOŚCI

9.1. Ogólne ustalenia dotyczące podstawy płatności

Ogólne ustalenia dotyczące podstawy płatności podano w STWiORB D-02.00.01 pkt 9.

9.2. Cena jednostki obmiarowej

Cena wykonania 1 m^3 wykopów w gruntach nieskalistych obejmuje:

- prace pomiarowe i roboty przygotowawcze,
- oznakowanie robót,
- wykonanie wykopu z transportem urobku na nasyp lub odkład, obejmujące: odspojenie, przemieszczenie, załadunek, przewiezienie i wyładunek,
- odwodnienie wykopu na czas jego wykonywania,
- profilowanie dna wykopu, skarp,
- zagęszczenie powierzchni wykopu,
- przeprowadzenie pomiarów i badań laboratoryjnych, wymaganych w specyfikacji technicznej,
- rozplantowanie urobku na odkładzie,
- wykonanie, a następnie rozebranie dróg dojazdowych,
- rekultywację terenu.

10. PRZEPISY ZWIĄZANE

Spis przepisów związanych podano w STWiORB D-02.00.01 pkt 10.

D-02.03.01. WYKONANIE NASYPÓW

1. WSTĘP

1.1. Przedmiot STWiORB

Przedmiotem niniejszej specyfikacji technicznej wykonania i odbioru robót budowlanych (STWiORB) są wymagania dotyczące wykonania i odbioru nasypów w związku z zamierzeniem budowlanym pn.: PRZEBUDOWA DROGI POWIATOWEJ NR 3715E NA ODCINKU PRUSINOWICE – BORKI PRUSINOWSKIE – ETAP I - CZĘŚĆ I w km od 0+000 do km 1+120.

1.2. Zakres stosowania STWiORB

Specyfikacja techniczna wykonania i odbioru robót budowlanych powinna być stosowana jako dokument przetargowy i kontraktowy przy zleceniu i realizacji robót wymienionych w p. 1.1.

1.3. Zakres robót objętych STWiORB

Ustalenia zawarte w niniejszej specyfikacji dotyczą zasad prowadzenia robót ziemnych i obejmują wykonanie nasypów.

1.4. Określenia podstawowe

Podstawowe określenia zostały podane w STWiORB D-02.00.01 pkt 1.4.

1.5. Ogólne wymagania dotyczące robót

Ogólne wymagania dotyczące robót podano w STWiORB D-02.00.01 pkt 1.5.

2. MATERIAŁY (Grunty)

2.1. Ogólne wymagania dotyczące materiałów

Ogólne wymagania dotyczące materiałów, ich pozyskiwania i składowania, podano w STWiORB D-02.00.01 pkt 2.

2.2. Grunty i materiały do nasypów

Grunty i materiały dopuszczone do budowy nasypów powinny spełniać wymagania określone w PN-S-02205. Grunty i materiały do budowy nasypów podaje Tablica 1.

Tablica 1. Przydatność gruntów do wykonywania budowli ziemnych wg PN-S-02205

Przeznaczenie	Przydatne	Przydatne z zastrzeżeniami	Treść zastrzeżenia
Na dolne warstwy nasypów poniżej strefy przemarzania	1. Rozdrobnione grunty skaliste twarde oraz grunty kamieniste, zwietrzelinowe, rumosze i otoczaki	1. Rozdrobnione grunty skaliste miękkie	gdy pory w gruncie skalistym będą wypełnione gruntem lub materiałem drobnoziarnistym
	2. Żwiry i pospółki, również gliniaste	2. Zwietrzeliny i rumosze gliniaste	gdy będą wbudowane w miejsca suche lub zabezpieczone od wód gruntowych i powierzchniowych
	3. Piaski grubo, średnio i drobnoziarniste, naturalne i łamane	3. Piaski pylaste, piaski gliniaste, pyły piaszczyste i pyły	do nasypów nie wyższych niż 3 m, zabezpieczonych przed zawilgoceniem
	4. Piaski gliniaste z domieszką frakcji żwirowo-kamienistej (morenowe) o wskaźniku różnoziarnistości $U \geq 15$	4. Piaski próchniczne, z wyjątkiem pylastych piasków próchnicznych	w miejscach suchych lub przejściowo zawilgoconych
	5. Żuźle wielkopieczowe i inne metalurgiczne ze starych zwalów (powyżej 5 lat)	5. Gliny piaszczyste, gliny i gliny pylaste oraz inne o $w_L < 35\%$	do nasypów nie wyższych niż 3 m: zabezpieczonych przed zawilgoceniem lub po ulepszeniu spoiwami
	6. Łupki przywęglowe prze-	6. Gliny piaszczyste zwięzłe, gliny zwięzłe i gliny pylaste zwięzłe oraz inne grunty o granicy płynności w_L od 35 do 60%	

	palone 7. Wysiewki kamienne o zawartości frakcji iłowej poniżej 2%	7. Wysiewki kamienne gliniaste o zawartości frakcji iłowej ponad 2%	gdy zwierciadło wody gruntowej znajduje się na głębokości większej od kapilarności biernej gruntu podłoża
		8. Żużle wielkopiecowe i inne metalurgiczne z nowego studzenia (do 5 lat)	o ograniczonej podatności na rozpad - łączne straty masy do 5%
		9. Iłółupki przywęglowe nieprzepalane	gdy wolne przestrzenie zostaną wypełnione materiałem drobnoziarnistym
		10. Popioły lotne i mieszaniny popiołowo-żużłowe	gdy zalegają w miejscach suchych lub są izolowane od wody
Na górne warstwy nasypów w strefie przemarzania	1. Żwiry i pospółki 2. Piaski grubo i średnioziarniste 3. Iłółupki przywęglowe przepalane zawierające mniej niż 15% ziarn mniejszych od 0,075 mm 4. Wysiewki kamienne o uziarnieniu odpowiadającym pospółkom lub żwirom	1. Żwiry i pospółki gliniaste 2. Piaski pylaste i gliniaste 3. Pyły piaszczyste i pyły 4. Gliny o granicy płynności mniejszej niż 35% 5. Mieszaniny popiołowo-żużłowe z węgla kamiennego 6. Wysiewki kamienne gliniaste o zawartości frakcji iłowej >2%	pod warunkiem ulepszenia tych gruntów spoiwami, takimi jak: cement, wapno, aktywne popioły itp.
		7. Żużle wielkopiecowe i inne metalurgiczne	drobnoziarniste i nierozpa-dowe: straty masy do 1%
		8. Piaski drobnoziarniste	o wskaźniku nośności $W_{noś} \geq 10$
W wykopach i miejscach zerowych do głębokości przemarzania	Grunty niewysadzinowe	Grunty wątpliwe i wysadzinowe	gdy są ulepszone spoiwami (cementem, wapnem, aktywnymi popiołami itp.)

3. SPRZĘT

3.1. Ogólne wymagania dotyczące sprzętu

Ogólne wymagania i ustalenia dotyczące sprzętu określono w STWiORB D-02.00.01 pkt 3.

3.2. Dobór sprzętu zagęszczającego

W Tabelicy 2 podano, dla różnych rodzajów gruntów, orientacyjne dane przy doborze sprzętu zagęszczającego. Sprzęt do zagęszczania powinien być zatwierdzony przez Zamawiającego.

Tablica 2. Orientacyjne dane przy doborze sprzętu zagęszczającego

Rodzaje urządzeń zagęszczających	Rodzaje gruntu						Uwagi o przydatności maszyn
	niespoiste: piaski, żwiry, pospółki		spoiste: pyły gliny, łą		gruboziarniste i kamieniste		
	grubość warstwy [m]	liczba przejść n ***	grubość warstwy [m]	liczba przejść n ***	grubość warstwy [m]	liczba przejść n ***	
Walce statyczne gładkie *	0,1 do 0,2	4 do 8	0,1 do 0,2	4 do 8	0,2 do 0,3	4 do 8	1)
Walce statyczne okołkowane *	-	-	0,2 do 0,3	8 do 12	0,2 do 0,3	8 do 12	2)
Walce statyczne ogumione *	0,2 do 0,5	6 do 8	0,2 do 0,4	6 do 10	-	-	3)
Walce wibracyjne gładkie **	0,4 do 0,7	4 do 8	0,2 do 0,4	3 do 4	0,3 do 0,6	3 do 5	4)
Walce wibracyjne okołkowane **	0,3 do 0,6	3 do 6	0,2 do 0,4	6 do 10	0,2 do 0,4	6 do 10	5)
Zagęszczarki wibracyjne **	0,3 do 0,5	4 do 8	-	-	0,2 do 0,5	4 do 8	6)
Ubijaki szybkouderzające	0,2 do 0,4	2 do 4	0,1 do 0,3	3 do 5	0,2 do 0,4	3 do 4	6)
Ubijaki o masie od 1 do 10 Mg zrzucone z wysokości od 5 do 10 m	2,0 do 8,0	4 do 10 uderzeń w punkt	1,0 do 4,0	3 do 6 uderzeń w punkt	1,0 do 5,0	3 do 6 uderzeń w punkt	

*) Walce statyczne są mało przydatne w gruntach kamienistych.

**) Wibracyjnie należy zagęszczać warstwy grubości ≥ 15 cm, cieńsze warstwy należy zagęszczać statycznie.

***) Wartości orientacyjne, właściwe należy ustalić na odcinku doświadczalnym.

Uwagi:

- 1) Do zagęszczania górnych warstw podłoża. Zalecane do codziennego wygładzania (przywałowania) gruntów spoistych w miejscu pobrania i w nasypie.
- 2) Nie nadają się do gruntów nawodnionych.
- 3) Mało przydatne w gruntach spoistych.
- 4) Do gruntów spoistych przydatne są walce średnie i ciężkie, do gruntów kamienistych - walce bardzo ciężkie.
- 5) Zalecane do piasków pylastych i gliniastych, pospółek gliniastych i glin piaszczystych.
- 6) Zalecane do zasypek wąskich przekopów

4. TRANSPORT

Ogólne wymagania dotyczące transportu podano w STWiORB D-02.00.01 pkt 4.

5. WYKONANIE ROBÓT

5.1. Ogólne zasady wykonania robót

Ogólne zasady wykonania robót podano w STWiORB D-02.00.01 pkt 5.

5.2. Ukop i dokop

5.2.1 Miejsce ukopu lub dokopu

Miejsce ukopu lub dokopu powinno być wskazane przez Zamawiającego. Jeżeli jednak miejsce to zostało wybrane przez Wykonawcę, musi być ono zaakceptowane przez Zamawiającego. Miejsce ukopu lub dokopu powinno być tak dobrane, żeby zapewnić przewóz lub przemieszczanie gruntu na jak najkrótszych odległościach. O ile to możliwe, transport gruntu powinien odbywać się w poziomie lub

zgodnie ze spadkiem terenu. Ukopy mogą mieć kształt poszerzonych rowów przyległych do korpusu. Ukopy powinny być wykonywane równoległe do osi drogi, po jednej lub obu jej stronach.

5.2.1 Zasady prowadzenia robót w ukopie i dokopie

Pozyskiwanie gruntu z ukopu lub dokopu może rozpocząć się dopiero po pobraniu próbek i zbadaniu przydatności zalegającego gruntu do budowy nasypów oraz po wydaniu zgody na piśmie przez Zamawiającego. Głębokość na jaką należy ocenić przydatność gruntu powinna być dostosowana do zakresu prac. Grunty nieprzydatne do budowy nasypów nie powinny być odpajane, chyba że wymaga tego dostęp do gruntu przeznaczonego do przewiezienia z dokopu w nasyp. Odspojone przez Wykonawcę grunty nieprzydatne powinny być wbudowane z powrotem w miejscu ich pozyskania, zgodnie ze wskazaniami Zamawiającego. Roboty te będą włączone do obmiaru robót i opłacone przez Zamawiającego tylko wówczas, gdy odspojenie gruntów nieprzydatnych było konieczne i zostało potwierdzone przez Zamawiającego. Dno ukopu należy wykonać ze spadkiem od 2 do 3% w kierunku możliwego spływu wody. O ile to konieczne, ukop (dokop) należy odvodnić przez wykonanie rowu odpływowego. Jeżeli ukop jest zlokalizowany na zboczu, nie może on naruszać stateczności zbocza. Dno i skarpki ukopu po zakończeniu jego eksploatacji powinny być tak ukształtowane, aby harmonizowały z otaczającym terenem. Na dnie i skarpach ukopu należy przeprowadzić rekultywację według odrębnej dokumentacji projektowej.

5.3. Wykonanie nasypów

5.3.1 Przygotowanie podłoża w obrębie podstawy nasypu

Przed przystąpieniem do budowy nasypu należy w obrębie jego podstawy zakończyć roboty przygotowawcze, określone w STWiORB D-01.00.00 „Roboty przygotowawcze”.

5.3.1.1 Zagęszczenie gruntu i nośność w podłożu nasypu

Wykonawca powinien skontrolować wskaźnik zagęszczenia gruntów rodzimych, zalegających w strefie podłoża nasypu, do głębokości 0,5 m od powierzchni terenu. Jeżeli wartość wskaźnika zagęszczenia jest mniejsza niż określona w tablicy 3, Wykonawca powinien dogęścić podłoże tak, aby powyższe wymaganie zostało spełnione. Jeżeli wartości wskaźnika zagęszczenia określone w Tablicy 3 nie mogą być osiągnięte przez bezpośrednie zagęszczanie podłoża, to należy podjąć środki w celu ulepszenia gruntu podłoża, umożliwiające uzyskanie wymaganych wartości wskaźnika zagęszczenia.

Tablica 3. Minimalne wartości wskaźnika zagęszczenia dla podłoża nasypów do głębokości 0,5 m od powierzchni terenu

Nasypy o wysokości [m]	Minimalna wartość I_s dla:	
	KR3-KR6	KR1-KR2
do 2	0,97	0,95
ponad 2	0,97	0,95

Dodatkowo można sprawdzić nośność warstwy gruntu podłoża nasypu na podstawie pomiaru wtórnego modułu odkształcenia E_2 zgodnie z PN-02205 rysunek 3.

5.3.1.2 Spulchnienie gruntów w podłożu nasypów

Jeżeli nasyp ma być budowany na powierzchni skały lub na innej gładkiej powierzchni, to przed przystąpieniem do budowy nasypu powinna ona być rozdrobniona lub spulchniona na głębokość co najmniej 15 cm, w celu poprawy jej powiązania z podstawą nasypu.

5.3.2. Wybór gruntów i materiałów do wykonania nasypów

Wybór gruntów i materiałów do wykonania nasypów powinien być dokonany z uwzględnieniem zasad podanych w pktcie 2 i zgodnie z przedmiarem robót drogowych.

5.3.3. Zasady wykonania nasypów

5.3.3.1 Ogólne zasady wykonywania nasypów

Nasypy powinny być wznoszone przy zachowaniu przekroju poprzecznego i profilu podłużnego, które określono w dokumentacji projektowej, z uwzględnieniem ewentualnych zmian wprowadzonych za-

wczasu przez Zamawiającego. W celu zapewnienia stateczności nasypu i jego równomiernego osiadania należy przestrzegać następujących zasad:

- a) Nasypy należy wykonywać metodą warstwową, z gruntów przydatnych do budowy nasypów. Nasypy powinny być wznoszone równomiernie na całej szerokości.
- b) Grubość warstwy w stanie luźnym powinna być odpowiednio dobrana w zależności od rodzaju gruntu i sprzętu używanego do zagęszczania. Przystąpienie do wbudowania kolejnej warstwy nasypu może nastąpić dopiero po stwierdzeniu przez Zamawiającego prawidłowego wykonania warstwy poprzedniej.
- c) Grunty o różnych właściwościach należy wbudowywać w oddzielnych warstwach, o jednakowej grubości na całej szerokości nasypu. Grunty spoiście należy wbudowywać w dolne, a grunty niespoiście w górne warstwy nasypu.
- d) Warstwy gruntu przepuszczalnego należy wbudowywać poziomo, a warstwy gruntu mało przepuszczalnego (o współczynniku $K_{10} \leq 10^{-5}$ m/s) ze spadkiem górnej powierzchni około $4\% \pm 1\%$. Kiedy nasyp jest budowany w terenie płaskim spadek powinien być obustronny, gdy nasyp jest budowany na zboczu spadek powinien być jednostronny, zgodny z jego pochyleniem. Ukształtowanie powierzchni warstwy powinno uniemożliwiać lokalne gromadzenie się wody.
- e) Jeżeli w okresie zimowym następuje przerwa w wykonywaniu nasypu, a górna powierzchnia jest wykonana z gruntu spoiстого, to jej spadki porzeczne powinny być ukształtowane ku osi nasypu, a woda odprowadzona poza nasyp z zastosowaniem ścieku. Takie ukształtowanie górnej powierzchni gruntu spoiстого zapobiega powstaniu potencjalnych powierzchni poślizgu w gruncie tworzącym nasyp.
- f) Górną warstwę nasypu, o grubości co najmniej 0,5 m należy wykonać z gruntów niewysadzinyowych, o wskaźniku wodoprzepuszczalności $K_{10} \geq 6 \times 10^{-5}$ m/s i wskaźniku różnoziarnistości $U \geq 5$. Jeżeli Wykonawca nie dysponuje gruntem o takich właściwościach, Zamawiający może wyrazić zgodę na ulepszenie górnej warstwy nasypu poprzez stabilizację cementem, wapnem lub popiołami lotnymi. W takim przypadku jest konieczne sprawdzenie warunku nośności i mrozoodporności konstrukcji nawierzchni i wprowadzenie korekty, polegającej na rozbudowaniu podbudowy pomocniczej.
- g) Na terenach o wysokim stanie wód gruntowych oraz na terenach zalewowych dolne warstwy nasypu, o grubości co najmniej 0,5 m powyżej najwyższego poziomu wody, należy wykonać z gruntu przepuszczalnego.
- h) Grunt przewieziony w miejsce wbudowania powinien być bezzwłocznie wbudowany w nasyp. Zamawiający może dopuścić czasowe składowanie gruntu, pod warunkiem jego zabezpieczenia przed nadmiernym zawilgoceniem.

5.3.3.2 Wykonywanie nasypów w okresie deszczów

Wykonywanie nasypów należy przerwać, jeżeli wilgotność gruntu przekracza wartość dopuszczalną, to znaczy jest większa od wilgotności optymalnej o więcej niż 10% jej wartości. Na warstwie gruntu nadmiernie zawilgoconego nie wolno układać następnej warstwy gruntu. Osuszenie można przeprowadzić w sposób mechaniczny lub chemiczny, poprzez wymieszanie z wapnem palonym albo hydratyzowanym. W celu zabezpieczenia nasypu przed nadmiernym zawilgoceniem, poszczególne jego warstwy oraz korona nasypu po zakończeniu robót ziemnych powinny być równe i mieć spadki potrzebne do prawidłowego odwodnienia, według pktu 5.3.3.1, poz. d). W okresie deszczowym nie należy pozostawiać nie zagęszczonej warstwy do dnia następnego. Jeżeli warstwa gruntu niezagęszczonego uległa przewilgoceniu, a Wykonawca nie jest w stanie osuszyć jej i zagęścić w czasie zaakceptowanym przez Zamawiającego, to może on nakazać Wykonawcy usunięcie wadliwej warstwy.

5.3.3.3 Wykonywanie nasypów w okresie mrozów

Niedopuszczalne jest wykonywanie nasypów w temperaturze przy której nie jest możliwe osiągnięcie w nasypie wymaganego wskaźnika zagęszczenia gruntów. Nie dopuszcza się wbudowania w nasyp gruntów zamrzniętych lub gruntów przemieszanych ze śniegiem lub lodem. W czasie dużych opadów śniegu wykonywanie nasypów powinno być przerwane. Przed wznowieniem prac należy usunąć śnieg z powierzchni wznoszonego nasypu. Jeżeli warstwa niezagęszczonego gruntu zamarza, to nie należy jej przed rozmarznięciem zagęszczać ani układać na niej następnych warstw.

5.3.4. Zagęszczenie gruntu

5.3.4.1 Ogólne zasady zagęszczania gruntu

Każda warstwa gruntu jak najszybciej po jej rozłożeniu, powinna być zagęszczona z zastosowaniem sprzętu odpowiedniego dla danego rodzaju gruntu oraz występujących warunków. Rozłożone warstwy gruntu należy zagęszczać od krawędzi nasypu w kierunku jego osi.

5.3.4.2 Grubość warstwy

Grubość warstwy zagęszczonego gruntu oraz liczbę przejazdów maszyny zagęszczającej zaleca się określić doświadczalnie dla każdego rodzaju gruntu i typu maszyny, zgodnie z zasadami podanymi w pktcie 5.3.4.5. Orientacyjne wartości, dotyczące grubości warstw różnych gruntów oraz liczby przejazdów różnych maszyn do zagęszczania podano w pktcie 3.

5.3.4.3 Wilgotność gruntu

Wilgotność gruntu w czasie zagęszczania powinna być równa wilgotności optymalnej, z tolerancją:

- a) w gruntach niespoistych..... $\pm 2\%$
- b) w gruntach mało i średnio spoistych..... $+0\%$, -2%

Sprawdzenie wilgotności gruntu należy przeprowadzać laboratoryjnie, z częstotliwością określoną w punktach 6.3.2 i 6.3.3.

5.3.4.4 Wymagania dotyczące zagęszczania

W zależności od uziarnienia stosowanych materiałów, zagęszczenie warstwy należy określać za pomocą oznaczenia wskaźnika zagęszczenia lub porównania pierwotnego i wtórnego modułu odkształcenia. Kontrolę zagęszczenia na podstawie porównania pierwotnego i wtórnego modułu odkształcenia, określonych zgodnie z normą PN-S-02205, należy stosować tylko dla gruntów gruboziarnistych, dla których nie jest możliwe określenie wskaźnika zagęszczenia I_s , według BN-77/8931-12. Wskaźnik zagęszczenia gruntów w nasypach, określony według normy BN-77/8931-12, powinien na całej szerokości korpusu spełniać wymagania podane w Tabelicy 4.

Tablica 4. Minimalne wartości wskaźnika zagęszczenia gruntu w nasypach

Strefa nasypu	Minimalna wartość I_s dla:	
	KR3-KR6	KR1-KR2
Górna warstwa o grubości 20 cm	1,00	1,00
Niżej leżące warstwy nasypu do głębokości od powierzchni robót ziemnych: 0,2 do 1,2 m	1,00	0,97
Warstwy nasypu na głębokości od powierzchni robót ziemnych poniżej: 1,2 m	0,97	0,95

Jako zastępcze kryterium oceny wymaganego zagęszczenia gruntów dla których trudne jest pomierzenie wskaźnika zagęszczenia, przyjmuje się wartość wskaźnika odkształcenia I_0 określonego zgodnie z normą PN-S-02205.

Wskaźnik odkształcenia nie powinien być większy niż:

- a) dla żwirów, pospółek i piasków:
 - 2,2 przy wymaganej wartości $I_s \geq 1,0$,
 - 2,5 przy wymaganej wartości $I_s < 1,0$,
- b) dla gruntów drobnoziarnistych o równomiernym uziarnieniu (pyłów, glin pylastych, glin zwięzłych, ilów) – 2,0,
- c) dla gruntów różnoziarnistych (żwirów gliniastych, pospółek gliniastych, pyłów piaszczystych, piasków gliniastych, glin piaszczystych, glin piaszczystych zwięzłych) – 3,0,
- d) dla narzutów kamiennych, rumoszy – 4,
- e) dla gruntów antropogenicznych – na podstawie badań poligonowych.

Jeżeli badania kontrolne wykażą, że zagęszczenie warstwy nie jest wystarczające, to Wykonawca powinien spulchnić warstwę, doprowadzić grunt do wilgotności optymalnej i powtórnie zagęścić. Jeżeli powtórne zagęszczenie nie spowoduje uzyskania wymaganego wskaźnika zagęszczenia, Wykonawca

powinien usunąć warstwę i wbudować nowy materiał, o ile Zamawiający nie zezwoli na ponowienie próby prawidłowego zagęszczenia warstwy.

5.3.4.5 Próbne zagęszczenie

Odcinek doświadczalny dla próbnego zagęszczenia gruntu o minimalnej powierzchni 300 m², powinien być wykonany na terenie oczyszczonym z gleby, na którym układa się grunt czterema pasmami o szerokości od 3,5 do 4,5 m każde. Poszczególne warstwy układanego gruntu powinny mieć w każdym pasie inną grubość z tym, że wszystkie muszą mieścić się w granicach właściwych dla danego sprzętu zagęszczającego. Wilgotność gruntu powinna być równa optymalnej z tolerancją podaną w pktcie 5.3.4.3. Grunt ułożony na poletku według podanej wyżej zasady powinien być następnie zagęszczony, a po każdej serii przejść maszyny należy określić wskaźniki zagęszczenia, dopuszczając stosowanie innych, szybkich metod pomiaru (sonda izotopowa, ugięciomierz udarowy po ich skalibrowaniu w warunkach terenowych). Oznaczenie wskaźnika zagęszczenia należy wykonać co najmniej w 4 punktach, z których co najmniej 2 powinny umożliwić ustalenie wskaźnika zagęszczenia w dolnej części warstwy. Na podstawie porównania uzyskanych wyników zagęszczenia z wymaganiami podanymi w pktcie 5.3.4.4 dokonuje się wyboru sprzętu i ustala się potrzebną liczbę przejść oraz grubość warstwy układanego gruntu.

5.4. Odkłady

5.4.1 Warunki ogólne wykonania odkładów

Roboty omówione w tym punkcie dotyczą postępowania z gruntami lub innymi materiałami, które zostały pozyskane w czasie wykonywania wykopów, a które nie będą wykorzystane do budowy nasypów oraz innych prac związanych z trasą drogową. Grunty lub inne materiały powinny być przewiezione na odkład, jeżeli:

- a) stanowią nadmiar objętości w stosunku do objętości gruntów przewidzianych do wbudowania,
- b) są nieprzydatne do budowy nasypów oraz wykorzystania w innych pracach, związanych z budową trasy drogowej,
- c) ze względu na harmonogram robót nie jest ekonomicznie uzasadnione oczekiwanie na wbudowanie materiałów pozyskiwanych z wykopu.

Wykonawca może przyjąć, że zachodzi jeden z podanych wyżej przypadków tylko wówczas, gdy zostało to jednoznacznie określone w dokumentacji projektowej, harmonogramie robót lub przez Zamawiającego.

5.4.2 Lokalizacja odkładu

Jeżeli pozwalają na to właściwości materiałów przeznaczonych do przewiezienia na odkład, materiały te powinny być w razie możliwości wykorzystane do wyrównania terenu, zasypania dołów i sztucznych wyrobisk oraz do ewentualnego poszerzenia nasypów. Roboty te powinny być wykonane zgodnie z dokumentacją projektową i odpowiednimi zasadami, dotyczącymi wbudowania i zagęszczania gruntów oraz wskazówkami Zamawiającego. Jeżeli nie przewidziano zagospodarowania nadmiaru objętości w sposób określony powyżej, materiały te należy przewieźć na odkład. Lokalizacja odkładu powinna być wskazana przez Zamawiającego. Jeżeli miejsce odkładu zostało wybrane przez Wykonawcę, musi być ono zaakceptowane przez Zamawiającego. Niezależnie od tego, Wykonawca musi uzyskać zgodę właściciela terenu.

Jeżeli odkłady są zlokalizowane wzdłuż odcinka trasy przebiegającego w wykopie, to:

- a) odkłady można wykonać z obu stron wykopu, jeżeli pochylenie poprzeczne terenu jest niewielkie, przy czym odległość podnóża skarpy odkładu od górnej krawędzi wykopu powinna wynosić:
 - nie mniej niż 3 m w gruntach przepuszczalnych,
 - nie mniej niż 5 m w gruntach nieprzepuszczalnych,
- b) przy znacznym pochyleniu poprzecznym terenu, jednak mniejszym od 20%, odkład należy wykonać tylko od górnej strony wykopu, dla ochrony od wody stokowej,
- c) przy pochyleniu poprzecznym terenu wynoszącym ponad 20%, odkład należy zlokalizować poniżej wykopu,
- d) na odcinkach zagrożonych przez zasypywanie drogi śniegiem, odkład należy wykonać od strony najczęściej wiejących wiatrów, w odległości ponad 20 m od krawędzi wykopu.

Jeśli odkład zostanie wykonany w nie uzgodnionym miejscu lub niezgodnie z wymaganiami, to zostanie on usunięty przez Wykonawcę na jego koszt, według wskazań Zamawiającego. Konsekwencje finansowe i prawne, wynikające z ewentualnych uszkodzeń środowiska naturalnego wskutek prowadzenia prac w nieuzgodnionym do tego miejscu, obciążają Wykonawcę.

5.4.3 Zasady wykonania odkładów

Wykonanie odkładów, a w szczególności ich wysokość, pochylenie, zagęszczenie oraz odwodnienie powinny być zgodne z wymaganiami podanymi w STWiORB. Jeżeli nie określono inaczej, należy przestrzegać ustaleń podanych w normie PN-S-02205, to znaczy odkład powinien być uformowany w pryzmie o wysokości do 1,5 m, pochyleniu skarp od 1 do 1,5 i spadku korony od 2% do 5%. Odkłady powinny być tak ukształtowane, aby harmonizowały z otaczającym terenem. Powierzchnie odkładów powinny być obsiane trawą, obsadzone krzewami lub drzewami albo przeznaczone na użytki rolne lub leśne, zgodnie z dokumentacją projektową. Odsparowanie materiału przewidzianego do przewiezienia na odkład powinno być przerwane, o ile warunki atmosferyczne lub inne przyczyny uniemożliwiają jego wbudowanie zgodnie z wymaganiami sformułowanymi w tym zakresie STWiORB lub przez Zamawiającego. Przed przewiezieniem gruntu na odkład Wykonawca powinien upewnić się, że spełnione są warunki określone w pktcie 5.4.1. Jeżeli wskutek pochopnego przewiezienia gruntu na odkład przez Wykonawcę, zajdzie konieczność dowiezienia gruntu do wykonania nasypów z ukopu, to koszt tych czynności w całości obciąża Wykonawcę.

6. KONTROLA JAKOŚCI ROBÓT

6.1. Ogólne zasady kontroli jakości robót

Ogólne zasady kontroli jakości robót podano w STWiORB D-02.00.01 pkt 6.

6.2. Sprawdzenie wykonania ukopu i dokopu

Sprawdzenie wykonania ukopu i dokopu polega na kontrolowaniu zgodności z wymaganiami określonymi w pktcie 5.2 niniejszej specyfikacji oraz w dokumentacji projektowej i STWiORB. W czasie kontroli należy zwrócić szczególną uwagę na sprawdzenie:

- a. zgodności rodzaju gruntu z określonym w dokumentacji projektowej i STWiORB,
- b. zachowania kształtu zboczy, zapewniającego ich stateczność,
- c. odwodnienia,
- d. zagospodarowania (rekultywacji) terenu po zakończeniu eksploatacji ukopu.

6.3. Sprawdzenie jakości wykonania nasypów

6.3.1. Rodzaje badań i pomiarów

Sprawdzenie jakości wykonania nasypów polega na kontrolowaniu zgodności z wymaganiami określonymi w pktkach 2,3 oraz 5.3 niniejszej specyfikacji, w dokumentacji projektowej i STWiORB.

Szczególną uwagę należy zwrócić na:

- a) badania przydatności gruntów do budowy nasypów,
- b) badania prawidłowości wykonania poszczególnych warstw nasypu,
- c) badania zagęszczenia nasypu,
- d) pomiary kształtu nasypu.
- e) odwodnienie nasypu

6.3.2. Badania przydatności gruntów do budowy nasypów

Badania przydatności gruntów do budowy nasypu powinny być przeprowadzone na próbkach pobranych z każdej partii przeznaczonej do wbudowania w korpus ziemny, pochodzącej z nowego źródła, jednak nie rzadziej niż jeden raz na 3000 m³.

W każdym badaniu należy określić następujące właściwości:

- skład granulometryczny, wg PN-B-04481
- zawartość części organicznych, wg PN-B-04481
- wilgotność naturalną, wg PN-B-04481
- wilgotność optymalną i maksymalną gęstość objętościową szkieletu gruntowego, wg PN-B-04481
- granicę płynności, wg PN-B-04481
- kapilarność bierną, wg PN-B-04493
- wskaźnik piaskowy, wg PN-EN 933-8

6.3.3. Badania kontrolne prawidłowości wykonania poszczególnych warstw nasypu

Badania kontrolne prawidłowości wykonania poszczególnych warstw nasypu polegają na sprawdzeniu:

- a) prawidłowości rozmieszczenia gruntów o różnych właściwościach w nasypie,
- b) odwodnienia każdej warstwy,
- c) grubości każdej warstwy i jej wilgotności przy zagęszczaniu; badania należy przeprowadzić nie rzadziej niż jeden raz na 500 m² warstwy,
- d) nadania spadków warstwom z gruntów spoistych według pktu 5.3.3.1 poz. d),
- e) przestrzegania ograniczeń określonych w pktach 5.3.3.8 i 5.3.3.9, dotyczących wbudowania gruntów w okresie deszczów i mrozów.

6.3.4. Sprawdzenie zagęszczenia nasypu oraz podłoża nasypu

Sprawdzenie zagęszczenia nasypu oraz podłoża nasypu polega na skontrolowaniu zgodności wartości wskaźnika zagęszczenia I_s lub stosunku modułów odkształcenia z wartościami określonymi w pktach 5.3.1.2 i 5.3.4.4. Do bieżącej kontroli zagęszczenia dopuszcza się aparaty izotopowe. Oznaczenie wskaźnika zagęszczenia I_s powinno być przeprowadzone według normy BN-77/8931-12, oznaczenie modułów odkształcenia według normy PN-S-02205.

Zagęszczenie każdej warstwy należy kontrolować nie rzadziej niż:

- jeden raz w trzech punktach na 1000 m² warstwy, w przypadku określenia wartości I_s ,
- jeden raz w trzech punktach na 2000 m² warstwy w przypadku określenia pierwotnego i wtórnego modułu odkształcenia.

Wyniki kontroli zagęszczenia robót Wykonawca powinien wpisywać do dokumentów laboratoryjnych. Prawidłowość zagęszczenia konkretnej warstwy nasypu lub podłoża pod nasypem powinna być potwierdzona przez Zamawiającego wpisem w dzienniku budowy.

6.3.5. Pomiary kształtu nasypu

Pomiary kształtu nasypu obejmują kontrolę:

- prawidłowości wykonania skarp,
- szerokości korony korpusu.

Sprawdzenie prawidłowości wykonania skarp polega na skontrolowaniu zgodności z wymaganiami dotyczącymi pochyłeń i dokładności wykonania skarp, określonymi w dokumentacji projektowej oraz w punkcie 5.3.5 niniejszej specyfikacji. Sprawdzenie szerokości korony korpusu polega na porównaniu szerokości korony korpusu na poziomie wykonywanej warstwy nasypu z szerokością wynikającą z wymiarów geometrycznych korpusu, określonych w dokumentacji projektowej.

6.4. Sprawdzenie jakości wykonania odkładu

Sprawdzenie wykonania odkładu polega na sprawdzeniu zgodności z wymaganiami określonymi w punktach 2 oraz 5.4 niniejszej specyfikacji w dokumentacji projektowej. Szczególną uwagę należy zwrócić na:

- a. prawidłowość usytuowania i kształt geometryczny odkładu,
- b. odpowiednie wbudowanie gruntu,
- c. właściwe zagospodarowanie (rekultywację) odkładu.

7. OBMIAR ROBÓT

7.1. Ogólne zasady obmiaru robót

Ogólne zasady obmiaru robót podano w STWiORB D-02.00.01 pkt 7.

7.2. Jednostka obmiarowa

Jednostką obmiarową jest m³ (metr sześcienny). Objętość ukopu i dokopu będzie ustalona w metrach sześciennych jako różnica ogólnej objętości nasypów i ogólnej objętości wykopów, pomniejszonej o objętość gruntów nieprzydatnych do budowy nasypów, z uwzględnieniem spulchnienia gruntu, tj. procentowego stosunku objętości gruntu w stanie rodzimym do objętości w nasypie. Objętość nasypów będzie ustalona w metrach sześciennych na podstawie obliczeń z przekrojów poprzecznych, w oparciu o poziom gruntu rodzimego lub poziom gruntu po usunięciu warstw gruntów nieprzydatnych. Objętość odkładu będzie określona w metrach sześciennych na podstawie obmiaru jako różnica objętości wyko-

pów, powiększonej o objętość ukopów i objętości nasypów, z uwzględnieniem spulchnienia gruntu i zastrzeżeń sformułowanych w pkt 5.4.

8. ODBIÓR ROBÓT

Ogólne zasady odbioru podano w STWiORB D-02.00.01 pkt 8.

9. PODSTAWA PŁATNOŚCI

9.1. Ogólne ustalenia dotyczące podstawy płatności

Ogólne ustalenia dotyczące podstawy płatności podano w STWiORB D-02.00.01 pkt 9.

9.2. Cena jednostki obmiarowej

Cena wykonania 1 m³ nasypów obejmuje:

- prace pomiarowe,
- oznakowanie robót,
- pozyskanie gruntu z ukopu lub/i dokopu, jego odspojenie i załadunek na środki transportowe,
- transport urobku z ukopu lub/i dokopu na miejsce wbudowania,
- wbudowanie dostarczonego gruntu w nasyp,
- zagęszczenie gruntu,
- profilowanie powierzchni nasypu i skarp,
- wyprofilowanie skarp, ukopu i dokopu,
- rekultywację dokopu i terenu przyległego do drogi,
- odwodnienie terenu robót,
- wykonanie dróg dojazdowych na czas budowy, a następnie ich rozebranie,
- przeprowadzenie pomiarów i badań laboratoryjnych wymaganych w specyfikacji technicznej.

10. PRZEPISY ZWIĄZANE

Spis przepisów związanych podano w STWiORB D-02.00.01 pkt 10.

D–04.01.01. KORYTO WRAZ Z PROFILOWANIEM I ZAGĘSZCZANIEM PODŁOŻA

1. WSTĘP

1.1. Przedmiot STWiORB

Przedmiotem niniejszej specyfikacji technicznej wykonania i odbioru robót budowlanych (STWiORB) są wymagania dotyczące wykonania i odbioru robót związanych z wykonywaniem koryta wraz z profilowaniem i zagęszczaniem podłoża gruntowego w związku z zamierzeniem budowlanym pn.: PRZEBUDOWA DROGI POWIATOWEJ NR 3715E NA ODCINKU PRUSINOWICE – BORKI PRUSINOWSKIE – ETAP I - CZĘŚĆ I w km od 0+000 do km 1+120.

1.2. Zakres stosowania STWiORB

Specyfikacja techniczna wykonania i odbioru robót budowlanych powinna być stosowana jako dokument przetargowy i kontraktowy przy zleceniu i realizacji robót wymienionych w p. 1.1.

1.3. Zakres robót objętych STWiORB

Ustalenia zawarte w niniejszej specyfikacji dotyczą zasad prowadzenia robót związanych z wykonaniem koryta przeznaczonego do ułożenia konstrukcji nawierzchni.

1.4. Określenia podstawowe

Określenia podstawowe są zgodne z obowiązującymi, odpowiednimi polskimi normami i definicjami podanymi w STWiORB D-M-00.00.00 „Wymagania ogólne” pkt 1.4.

1.5. Ogólne wymagania dotyczące robót

Ogólne wymagania dotyczące robót podano w STWiORB D-M-00.00.00 „Wymagania ogólne” pkt 1.5.

2. MATERIAŁY

Nie występują.

3. SPRZĘT

3.1. Ogólne wymagania dotyczące sprzętu

Ogólne wymagania dotyczące sprzętu podano w STWiORB D-M-00.00.00 „Wymagania ogólne” pkt 3.

3.2. Sprzęt do wykonania robót

Wykonawca przystępujący do wykonania koryta i profilowania podłoża powinien wykazać się możliwością korzystania z następującego sprzętu:

- równiarek lub spycharek uniwersalnych z ukośnie ustawianym lemieszem; Zamawiający może dopuścić wykonanie koryta i profilowanie podłoża z zastosowaniem spycharki z lemieszem ustawionym prostopadle do kierunku pracy maszyny,
- koparek z czerpakami profilowymi (przy wykonywaniu wąskich koryt),
- walców statycznych, wibracyjnych lub płyt wibracyjnych.

Stosowany sprzęt nie może spowodować niekorzystnego wpływu na właściwości gruntu podłoża.

4. TRANSPORT

4.1. Ogólne wymagania dotyczące transportu

Ogólne wymagania dotyczące transportu podano w STWiORB D-M-00.00.00 „Wymagania ogólne” pkt 4.

4.2. Transport materiałów

Wymagania dotyczące transportu materiałów podano w STWiORB D-04.02.01, D-04.02.02, D-04.03.01 pkt 4.

5. WYKONANIE ROBÓT

5.1. Ogólne zasady wykonania robót

Ogólne zasady wykonania robót podano w STWiORB D-M-00.00.00 „Wymagania ogólne” pkt 5.

5.2. Warunki przystąpienia do robót

Wykonawca powinien przystąpić do wykonania koryta oraz profilowania i zagęszczenia podłoża bezpośrednio przed rozpoczęciem robót związanych z wykonaniem warstw nawierzchni. Wcześniejsze przystąpienie do wykonania koryta oraz profilowania i zagęszczania podłoża, jest możliwe wyłącznie za zgodą Zamawiającego, w korzystnych warunkach atmosferycznych. W wykonanym korycie oraz po wyprofilowanym i zagęszczonym podłożu nie może odbywać się ruch budowlany, niezwiązany bezpośrednio z wykonaniem pierwszej warstwy nawierzchni.

5.3. Wykonanie koryta

Paliki lub szpilki do prawidłowego ukształtowania koryta w planie i profilu powinny być wcześniej przygotowane. Paliki lub szpilki należy ustawiać w osi drogi i w rzędach równoległych do osi drogi lub w inny sposób zaakceptowany przez Zamawiającego. Rozmieszczenie palików lub szpilek powinno umożliwiać naciągnięcie sznurków lub linek do wytyczenia robót w odstępach nie większych niż co 10 metrów. Rodzaj sprzętu, a w szczególności jego moc należy dostosować do rodzaju gruntu, w którym prowadzone są roboty i do trudności jego odspojenia. Koryto można wykonywać ręcznie, gdy jego szerokość nie pozwala na zastosowanie maszyn, na poszerzeniach lub w przypadku robót o małym zakresie. Sposób wykonania musi być zaakceptowany przez Zamawiającego. Grunt odspojony w czasie wykonywania koryta powinien być wykorzystany zgodnie z ustaleniami dokumentacji projektowej i STWiORB, tj. wbudowany w nasyp lub odwieziony na odkład w miejsce wskazane przez Zamawiającego. Profilowanie i zagęszczenie podłoża należy wykonać zgodnie z zasadami określonymi w pkt 5.4.

5.4. Profilowanie i zagęszczanie podłoża

Przed przystąpieniem do profilowania podłoże powinno być oczyszczone ze wszelkich zanieczyszczeń. Po oczyszczeniu powierzchni podłoża należy sprawdzić, czy istniejące rzędne terenu umożliwiają uzyskanie po profilowaniu zaprojektowanych rzędnych podłoża. Zaleca się, aby rzędne terenu przed profilowaniem były o co najmniej 5 cm wyższe niż projektowane rzędne podłoża. Jeżeli powyższy warunek nie jest spełniony i występują zaniżenia poziomu w podłożu przewidzianym do profilowania, Wykonawca powinien spulchnić podłoże na głębokość zaakceptowaną przez Zamawiającego, dowieźć dodatkowy grunt spełniający wymagania obowiązujące dla górnej strefy korpusu, w ilości koniecznej do uzyskania wymaganych rzędnych wysokościowych i zagęścić warstwę do uzyskania wartości wskaźnika zagęszczenia, określonych w Tabelcy 1. Do profilowania podłoża należy stosować równiarki. Ścięty grunt powinien być wykorzystany w robotach ziemnych lub w inny sposób zaakceptowany przez Zamawiającego. Bezpośrednio po profilowaniu podłoża należy przystąpić do jego zagęszczania. Zagęszczanie podłoża należy kontynuować do osiągnięcia wskaźnika zagęszczenia nie mniejszego od podanego w Tabelcy 1. Wskaźnik zagęszczenia należy określać zgodnie z BN-77/8931-12.

Tablica 1. Minimalne wartości wskaźnika zagęszczenia podłoża (I_s)

Strefa korpusu	Minimalna wartość I_s dla:	
	KR3-KR6	KR1-KR2
Górna warstwa o grubości 20 cm	1,00	1,00
Na głębokości od 20 do 50 cm od powierzchni podłoża	1,00	0,97

W przypadku, gdy gruboziarnisty materiał tworzący podłoże uniemożliwia przeprowadzenie badania zagęszczenia, kontrolę zagęszczenia należy oprzeć na metodzie obciążeń płytowych. Należy określić pierwotny i wtórny moduł odkształcenia podłoża według BN-64/8931-02. Stosunek wtórnego i pierwotnego modułu odkształcenia nie powinien przekraczać 2,2. Wilgotność gruntu podłoża podczas zagęszczania powinna być równa wilgotności optymalnej z tolerancją od -20% do +10%.

5.5. Utrzymanie koryta oraz wyprofilowanego i zagęszczonego podłoża

Podłoże (koryto) po wyprofilowaniu i zagęszczeniu powinno być utrzymywane w dobrym stanie. Jeżeli po wykonaniu robót związanych z profilowaniem i zagęszczeniem podłoża nastąpi przerwa w robotach

i Wykonawca nie przystąpi natychmiast do układania warstw nawierzchni, to powinien on zabezpieczyć podłoże przed nadmiernym zawilgoceniem, na przykład przez rozłożenie folii lub w inny sposób zaakceptowany przez Zamawiającego. Jeżeli wyprofilowane i zagęszczone podłoże uległo nadmiernemu zawilgoceniu, to do układania kolejnej warstwy można przystąpić dopiero po jego naturalnym osuszeniu. Po osuszeniu podłoża Zamawiający oceni jego stan i ewentualnie zaleci wykonanie niezbędnych napraw. Jeżeli zawilgocenie nastąpiło wskutek zaniedbania Wykonawcy, to naprawę wykona on na własny koszt.

6. KONTROLA JAKOŚCI ROBÓT

6.1. Ogólne zasady kontroli jakości robót

Ogólne zasady kontroli jakości robót podano w STWiORB D-M-00.00.00 „Wymagania ogólne” pkt 6.

6.2. Badania w czasie robót

6.2.1. Częstotliwość oraz zakres badań i pomiarów

Częstotliwość oraz zakres badań i pomiarów dotyczących cech geometrycznych i zagęszczenia koryta i wyprofilowanego podłoża podaje Tablica 2.

Tablica 2. Częstotliwość oraz zakres badań i pomiarów wykonanego koryta i wyprofilowanego podłoża

Lp.	Wyszczególnienie badań i pomiarów	Minimalna częstotliwość badań i pomiarów
1	Szerokość koryta	10 razy na 1 km
2	Równość podłużna	co 20 m na każdym pasie ruchu
3	Równość poprzeczna	10 razy na 1 km
4	Spadki poprzeczne *)	10 razy na 1 km
5	Rzędne wysokościowe	co 25 m w osi jezdni i na jej krawędziach dla autostrad i dróg ekspresowych, co 100 m dla pozostałych dróg
6	Ukształtowanie osi w planie *)	co 25 m w osi jezdni i na jej krawędziach dla autostrad i dróg ekspresowych, co 100 m dla pozostałych dróg
7	Zagęszczenie, wilgotność gruntu podłoża	w 2 punktach na dziennej działce roboczej, lecz nie rzadziej niż raz na 600 m ²
*) Dodatkowe pomiary spadków poprzecznych i ukształtowania osi w planie należy wykonać w punktach głównych łuków poziomych		

6.2.2. Szerokość koryta (profilowanego podłoża)

Szerokość koryta i profilowanego podłoża nie może różnić się od szerokości projektowanej o więcej niż +10 cm i -5 cm.

6.2.3. Równość koryta (profilowanego podłoża)

Nierówności podłużne koryta i profilowanego podłoża należy mierzyć 4-metrową łatą zgodnie z normą BN-68/8931-04. Nierówności poprzeczne należy mierzyć 4-metrową łatą. Nierówności nie mogą przekraczać 20 mm.

6.2.4. Spadki poprzeczne

Spadki poprzeczne koryta i profilowanego podłoża powinny być zgodne z dokumentacją projektową z tolerancją $\pm 0,5\%$.

6.2.5. Rzędne wysokościowe

Różnice pomiędzy rzędnymi wysokościowymi koryta lub wyprofilowanego podłoża i rzędnymi projektowanymi nie powinny przekraczać +1 cm, -2 cm.

6.2.6. Ukształtowanie osi w planie

Oś w planie nie może być przesunięta w stosunku do osi projektowanej o więcej niż ± 3 cm dla autostrad i dróg ekspresowych lub więcej niż ± 5 cm dla pozostałych dróg.

6.2.7. Zagęszczenie koryta (profilowanego podłoża)

Wskaźnik zagęszczenia koryta i wyprofilowanego podłoża określony wg BN-77/8931-12 nie powinien być mniejszy od podanego w Tablicy 1. Jeśli jako kryterium dobrego zagęszczenia stosuje się porównanie wartości modułów odkształcenia, to wartość stosunku wtórnego do pierwotnego modułu

odkształcenia, określonych zgodnie z normą BN-64/8931-02 nie powinna być większa od 2,2. Wilgotność w czasie zagęszczania należy badać według PN-B-06714-17. Wilgotność gruntu podłoża powinna być równa wilgotności optymalnej z tolerancją od -20% do + 10%.

6.3. Zasady postępowania z wadliwie wykonanymi odcinkami koryta (profilowanego podłoża)

Wszystkie powierzchnie, które wykazują większe odchylenia cech geometrycznych od określonych w punkcie 6.2 powinny być naprawione przez spulchnienie do głębokości co najmniej 10 cm, wyrównanie i powtórne zagęszczenie. Dodanie nowego materiału bez spulchnienia wykonanej warstwy jest niedopuszczalne.

7. OBMIAR ROBÓT

7.1. Ogólne zasady obmiaru robót

Ogólne zasady obmiaru robót podano w STWiORB D-M-00.00.00 „Wymagania ogólne” pkt 7.

7.2. Jednostka obmiarowa

Jednostką obmiarową jest m² (metr kwadratowy) wykonanego i odebranego koryta.

8. ODBIÓR ROBÓT

Ogólne zasady odbioru robót podano w STWiORB D-M-00.00.00 „Wymagania ogólne” pkt 8. Roboty uznaje się za wykonane zgodnie z dokumentacją projektową, STWiORB i wymaganiami Zamawiającego, jeżeli wszystkie pomiary i badania z zachowaniem tolerancji wg punktu 6 dały wyniki pozytywne.

9. PODSTAWA PŁATNOŚCI

9.1. Ogólne ustalenia dotyczące podstawy płatności

Ogólne ustalenia dotyczące podstawy płatności podano w STWiORB D-M-00.00.00 „Wymagania ogólne” pkt 9.

9.2. Cena jednostki obmiarowej

Cena wykonania 1 m² koryta obejmuje:

- prace pomiarowe i roboty przygotowawcze,
- odspojenie gruntu z przerzutem na pobocze i rozplantowaniem,
- załadunek nadmiaru odspojonego gruntu na środki transportowe i odwiezienie na odkład lub nasyp,
- profilowanie dna koryta lub podłoża,
- zagęszczenie,
- utrzymanie koryta lub podłoża,
- przeprowadzenie pomiarów i badań laboratoryjnych, wymaganych w specyfikacji technicznej.

10. PRZEPISY ZWIĄZANE

Normy

- | | | |
|----|----------------|---|
| 1. | PN-B-04481 | Grunty budowlane. Badania próbek gruntu |
| 2. | PN-/B-06714-17 | Kruszywa mineralne. Badania. Oznaczanie wilgotności |
| 3. | BN-64/8931-02 | Drogi samochodowe. Oznaczanie modułu odkształcenia nawierzchni podatnych i podłoża przez obciążenie płytą |
| 4. | BN-68/8931-04 | Drogi samochodowe. Pomiar równości nawierzchni planografem i łąką |
| 5. | BN-77/8931-12 | Oznaczanie wskaźnika zagęszczenia gruntu |

D-04.03.01. OCZYSZCZENIE I SKROPIENIE WARSTW KONSTRUKCYJNYCH

1. WSTĘP

1.1. Przedmiot STWiORB

Przedmiotem niniejszej Specyfikacji Technicznej Wykonania i Odbioru Robót Budowlanych są wymagania dotyczące wykonania i odbioru Robót budowlanych związanych z oczyszczaniem i skropieniem warstw konstrukcyjnych, w związku z zamierzeniem budowlanym pn.: PRZEBUDOWA DROGI POWIATOWEJ NR 3715E NA ODCINKU PRUSINOWICE – BORKI PRUSINOWSKIE – ETAP I - CZĘŚĆ I w km od 0+000 do km 1+120

1.2. Zakres stosowania STWiORB

Specyfikacja techniczna wykonania i odbioru robót budowlanych powinna być stosowana jako dokument przetargowy i kontraktowy przy zleceniu i realizacji robót wymienionych w p. 1.1.

1.3. Zakres Robót objętych STWiORB

Ustalenia zawarte w niniejszej STWiORB dotyczą zasad prowadzenia robót obejmujących wszystkie czynności umożliwiające i mające na celu wykonanie oczyszczenia i skropienia warstw konstrukcyjnych.

Oczyszczenie i skropienie warstw konstrukcyjnych należy wykonać przed ułożeniem każdej następnej warstwy nawierzchni. Rodzaj emulsji należy zastosować w zależności od rodzaju warstwy która będzie skrapiana.

- na warstwie podbudowy z mieszanki niezwiązanej stabilizowanej mechanicznie,
- na nowych warstwach bitumicznych (podbudowa oraz wiążąca z AC).

1.4. Określenia podstawowe

Określenia i definicje użyte w niniejszej STWiORB są zgodne z obowiązującymi odpowiednimi polskimi normami i z definicjami podanymi w STWiORB DM.00.00.00. „Wymagania ogólne” p.1.4.

1.5. Ogólne wymagania dotyczące Robót

Ogólne wymagania dotyczące Robót podano w STWiORB DM.00.00.00. „Wymagania ogólne” p.1.5.

2. MATERIAŁY

2.1. Ogólne wymagania dotyczące materiałów

Ogólne wymagania dotyczące materiałów, ich pozyskiwania i składowania, podano w STWiORB DM.00.00.00 „Wymagania ogólne” p.2.

Do łączenia warstw asfaltowych zaleca się stosowanie emulsji asfaltowych kationowych wyprodukowanych wyłącznie z asfaltu D70/100, D50/70 lub twardszego.

2.2. Rodzaje materiałów do wykonania skropienia

2.2.1. Do skropienia warstwy podbudowy z mieszanki niezwiązanej i związanej cementem, powinna być stosowana kationowa emulsja asfaltowa niemodyfikowana o oznaczeniu C60 B10 ZM/R, zgodna z normą PN-EN 13808:2013-10/Ap1, o właściwościach jak niżej.

Tabela 1. Wymagania dla kationowej emulsji asfaltowej C60 B10 ZM/R

Lp.	Badane właściwości ¹⁾	Metoda badania	Wymaganie (klasa)
1	Zawartość lepiscza, % (m/m)	PN-EN 1428	58 ÷ 62 (6)
2	Stabilność podczas mieszania z cementem, g	PN-EN 12848	≤ 2 (10)
3	Pozostałość na sicie 0,5 mm, % (m/m)	PN-EN 1429	≤ 0,2 (3)
4	Czas wypływu dla Ø 2 mm w 40 °C, s	PN-EN 12846-1	15 ÷ 70 (3)
5	Przyczepność do kruszywa referencyjnego ²⁾	PN-EN 13614	≥ 75 (2)
6	Trwałość podczas magazynowania – pozostałość na sicie (7 dni magazynowania – sito 0,5 mm), % (m/m)	PN-EN 1429	≤ 0,2 (3)
	Asfalt odzyskany i stabilizowany	PN-EN 13074-1 i PN-EN 13074-2	
7	Penetracja w 25 °C asfaltu odzyskanego, 0,1 mm	PN-EN 1426	≤ 100 (3)

8	Temperatura mięknięcia asfaltu odzyskanego, °C	PN-EN 1427	≥ 43 (6)
¹⁾ Podano jedynie właściwości wymagane, pozostałe wartości bez wymagań (NR – No Requirement)			
²⁾ Badanie na kruszywie bazaltowym			

2.2.2. Do skropienia warstw konstrukcyjnych asfaltowych wykonanych z asfaltów niemodyfikowanych, należy użyć emulsję asfaltową kationową przeznaczoną do złączania warstw konstrukcji nawierzchni (ZM), zgodnie z PN-EN 13808:2013-10/Ap1, o oznaczeniu C60 B3 ZM o właściwościach jak niżej lub inne emulsje wymienione w normie PN-EN 13808:2013-10/Ap1 zgodnie z zalecanym zastosowaniem (Tablica NA.2).

Tabela 2. Wymagania dla kationowej emulsji asfaltowej C60 B3 ZM

Lp.	Badane właściwości ¹⁾	Metoda badania	Wymaganie (klasa)
1	Zawartość lepiszcza, % (m/m)	PN-EN 1428	58 ÷ 62 (6)
2	Indeks rozpadu, g/100g	PN-EN 13075-1	70 ÷ 155 (3)
3	Pozostałość na sicie 0,5 mm, % (m/m)	PN-EN 1429	≤ 0,2 (3)
4	Czas wypływu dla Ø 2 mm w 40 °C, s	PN-EN 12846-1	15 ÷ 70 (3)
5	Trwałość podczas magazynowania – pozostałość na sicie (7 dni magazynowania – sito 0,5 mm), % (m/m)	PN-EN 1429	≤ 0,2 (3)
Asfalt odzyskany i stabilizowany		PN-EN 13074-1 i PN-EN 13074-2	
6	Penetracja w 25 °C asfaltu odzyskanego, 0,1 mm	PN-EN 1426	≤ 100 (3)
7	Temperatura mięknięcia asfaltu odzyskanego, °C	PN-EN 1427	≥ 43 (6)
¹⁾ Podano jedynie właściwości wymagane, pozostałe wartości bez wymagań (NR – No Requirement)			

2.2.3. Do skropienia warstw konstrukcyjnych bitumicznych wykonanych z asfaltów modyfikowanych należy użyć emulsję asfaltową modyfikowaną polimerami przeznaczoną do złączania warstw konstrukcji nawierzchni (ZM) zgodnie z PN-EN 13808:2013-10/Ap1, o oznaczeniu C60 BP3 ZM o właściwościach jak niżej lub inne emulsje wymienione w normie PN-EN 13808:2013-10/Ap1 zgodnie z zalecanym zastosowaniem (Tablica NA.2).

Tabela 3. Wymagania dla kationowej emulsji asfaltowej C60 BP3 ZM

Lp.	Badane właściwości ¹⁾	Metoda badania	Wymaganie (klasa)
1	Zawartość lepiszcza, % (m/m)	PN-EN 1428	58 ÷ 62 (6)
2	Indeks rozpadu, g/100g	PN-EN 13075-1	70 ÷ 155 (3)
3	Pozostałość na sicie 0,5 mm, % (m/m)	PN-EN 1429	≤ 0,2 (3)
4	Czas wypływu dla Ø 2 mm w 40 °C, s	PN-EN 12846-1	15 ÷ 70 (3)
5	Trwałość podczas magazynowania – pozostałość na sicie (7 dni magazynowania – sito 0,5 mm), % (m/m)	PN-EN 1429	≤ 0,2 (3)
Asfalt odzyskany i stabilizowany		PN-EN 13074-1 i PN-EN 13074-2	
6	Penetracja w 25 °C asfaltu odzyskanego, 0,1 mm	PN-EN 1426	≤ 100 (3)
7	Temperatura mięknięcia asfaltu odzyskanego, °C	PN-EN 1427	≥ 46 (5)
8	Energia kohezji, J/cm ²	PN-EN 13589 i PN-EN 13703	DV ²⁾ (1)
9	Nawrót sprężysty w 25 °C, %	PN-EN 13398	≥ 50 (5)
¹⁾ Podano jedynie właściwości wymagane, pozostałe wartości bez wymagań (NR – No Requirement)			
²⁾ DV – Declared Value (wartość deklarowana)			

2.3. Zużycie lepiszczy

Zalecaną ilość skropienia lepiszczem podłoża warstw asfaltowych podano w poniższej tabeli. Decydującym kryterium jest uzyskanie wymaganej szczepności warstw. Kontrolę ilości lepiszcza do skropienia należy wykonać według PN-EN 12272-1.

Tablica 4. Zalecaną ilość emulsji asfaltowej do skropienia podłoża

Podłoże pod układaną warstwę asfaltową		Układana warstwa		
rodzaj	cecha	podbudowa asfaltowa	wiążąca	ścieralna z SMA lub z AC
drogi kategorii ruchu KR1÷7 – rodzaj emulsji: C60 B10 ZM/R				
Warstwa podbudowy z mieszanki niezwiązanej	-	0,5 ÷ 0,7	0,5 ÷ 0,7	X
Warstwa podbudowy z mieszanki związanej cementem	-	0,3 ÷ 0,7	0,3 ÷ 0,7	X
drogi kategorii ruchu KR3÷7 – rodzaj emulsji: C60 BP3 ZM *)				
Warstwa podbudowy asfaltowej	nowo wykonana	0,2 ÷ 0,4	0,3 ÷ 0,5	X
	frezowana	0,3 ÷ 0,5	0,3 ÷ 0,5	X
	porowata lub w złym stanie	0,3 ÷ 0,6	0,3 ÷ 0,7	X
Warstwa wiążąca	nowo wykonana	-	X	0,2 ÷ 0,4
	frezowana	-	0,3 ÷ 0,5	0,3 ÷ 0,5
	porowata lub w złym stanie	-	0,3 ÷ 0,7	0,3 ÷ 0,5
Stara nawierzchnia asfaltowa	frezowana	0,3 ÷ 0,5	0,3 ÷ 0,5	0,3 ÷ 0,5
	porowata lub w złym stanie	0,3 ÷ 0,6	0,3 ÷ 0,7	-
drogi kategorii ruchu KR1÷2 – rodzaj emulsji: C60 B3 ZM				
Warstwa podbudowy asfaltowej lub stara nawierzchnia asfaltowa	nowo wykonana podbudowa lub stara nawierzchni szczelna	0,2 ÷ 0,4	0,3 ÷ 0,5	0,2 ÷ 0,4
	frezowana	0,3 ÷ 0,5	0,3 ÷ 0,5	0,3 ÷ 0,5
	porowata lub w złym stanie	0,3 ÷ 0,6	0,3 ÷ 0,7	0,3 ÷ 0,5
Warstwa wiążąca	nowo wykonana	-	X	0,2 ÷ 0,4
	frezowana	-	0,3 ÷ 0,5	0,3 ÷ 0,5
	porowata lub w złym stanie	-	0,3 ÷ 0,6	0,3 ÷ 0,5
<p>*) do złączenia dwóch warstw asfaltowych, gdy obydwie te warstwy wykonane są z zastosowaniem asfaltów niemodyfikowanych dopuszcza się zastosowanie emulsji C60 B3 ZM</p> <p>Uwaga: w celu określenia ilości pozostałego lepiszcza asfaltowego, należy ilość emulsji asfaltowej podaną w tabeli pomnożyć przez 0,6.</p> <p>Objaśnienia:</p> <p>„ x ” - nie dotyczy</p> <p>„ - ” - rozwiązanie nie występuje</p>				

Przy ustalaniu ilości emulsji do skropienia pod geosiatkę należy brać pod uwagę zalecenia Producenta geosyntetyku.

Optymalną ilość emulsji asfaltowej do skropienia należy ustalić na odcinku próbnym układania mieszanki mineralno-asfaltowej, w zależności od rodzaju warstwy, stanu jej powierzchni oraz zawartości asfaltu w emulsji. Ilość lepiszcza powinna być dobrana w taki sposób, aby zapewniała

całkowite pokrycie emulsją skrapianej powierzchni a jednocześnie nie powodowała spływu emulsji po nawierzchni.

Ocenę należy dokonać na podstawie wytrzymałości na ścinanie, wymagania wg tabeli 5. W uzasadnionych przypadkach (brak szczepności), zakresy dozowania podane w tabeli 4 mogą zostać rozszerzone.

Warunki przechowywania emulsji nie mogą powodować utraty jej cech i obniżenia jakości. Przechowywanie i transport emulsji powinien być zgodny z zaleceniami producenta.

2.4. Ochrona wykonanego skropienia

Wykonanie warstwy ochronnej emulsji przez dodatkowe skropienie z użyciem mleczka wapiennego należy stosować dla dróg o kategorii ruchu KR 4÷7. Skropienie mleczkiem wapiennym wykonuje się dopiero wtedy, gdy nastąpi rozpad emulsji i odparuje woda.

Stężenie roztworu roboczego mleczka wapiennego należy przygotować tak, by w 100 g próbki zawartość wodorotlenku wapnia wyrażona w gramach, a otrzymana przez wysuszenie próbki w suszarce w temp. $110 \pm 5^{\circ}\text{C}$ do stałej masy (jednak nie dłużej niż 5 godz.) była:

- nie mniejsza niż 16,0% i nie większa niż 28,0% - do skropienia podbudowy z mieszanki niezwiązanej lub związanej hydraulicznie,
- nie mniejsza niż 9,0 % i nie większa niż 16,0% - do skropienia warstw mineralno-asfaltowych.

Dozowana na nawierzchnię dawka roztworu mleczka wapiennego powinna zawierać się w przedziale $250 \text{ g/m}^2 \pm 20\text{g}$.

Dalsze prace budowlane na zabezpieczonej nawierzchni można prowadzić po odparowaniu wody z zaaplikowanego roztworu mleczka wapiennego - ocena wizualna (powstanie suchego filmu wodorotlenku wapnia na powierzchni).

Ze względu na osiadanie wodorotlenku wapnia na dnie zbiornika skrapiarki lub opryskiwacza, urządzenia te powinny być wyposażone w system obiegu zamkniętego lub mieszadło obrotowe. Jeśli producent mieszanki gwarantuje jej jednorodność w określonym czasie, mieszadło nie jest wymagane. Mleczko wapienne należy przechowywać w odpowiednich zbiornikach homogenizacyjnych z zastosowaniem mechanizmów zabezpieczających. Produkt nie może być przechowywany ani transportowany w pojemnikach aluminiowych oraz przechowywany w temperaturach poniżej 5°C .

3. SPRZĘT

3.1. Ogólne wymagania dotyczące sprzętu

Ogólne wymagania dotyczące sprzętu podano w STWiORB DM.00.00.00 „Wymagania ogólne” p.3.

Używany sprzęt powinien być ponadto zgodny z ofertą Wykonawcy i PZJ oraz uzyskać akceptację Zamawiającego.

3.2. Sprzęt do oczyszczenia warstw nawierzchni

Do oczyszczania warstw nawierzchni należy stosować szczotki mechaniczne. Zaleca się użycie urządzeń dwuszcotkowych. Pierwsza ze szczotek powinna być wykonana z twardych elementów czyszczących i służyć do zdrapywania oraz usuwania zanieczyszczeń przylegających do czyszczonej warstwy. Druga szczotka powinna posiadać miękkie elementy czyszczące i służyć do zamiatania. Zaleca się używanie szczotek wyposażonych w urządzenia odpylające.

Sprzęt pomocniczy:

- sprężarki,
- lance do odpylania,
- zbiorniki z wodą,
- szczotki ręczne.

3.3. Sprzęt do skrapiania warstw nawierzchni

Wykonawca robót jest zobowiązany do użycia tylko takiej skrapiarki, która zapewni rozłożenie na jezdni przewidzianej ilości lepiszcza równomiernie, zarówno w kierunku podłużnym jak i poprzecznym. Dla zapewnienia równomiernego rozłożenia przewidzianej ilości lepiszcza na nawierzchni, skrapiarka powinna być wyposażona w urządzenia pomiarowo-kontrolne oraz mechanizmy regulacyjne, pozwalające na sprawdzenie i regulowanie parametrów takich jak:

- temperatury rozkładanego lepiszcza,
- ciśnienia lepiszcza w kolektorze,
- obrotów pompy dozującej lepiszcze,
- prędkości poruszania się skraparki (dokładny pomiar i wskazanie w zakresie zwykle od 3 ÷ 6 km/h),
- wysokości i długości kolektora do rozkładania lepiszcza,
- ilości lepiszcza.

Zbiornik na lepiszcze skraparki powinien być izolowany termicznie, tak aby było możliwe zachowanie stałej temperatury lepiszcza. Kolektor skraparki powinien być wyposażony w dysze szczelinowe oraz posiadać regulację wysokości swego położenia nad powierzchnią jezdni, dla zapewnienia równomiernego pokrycia nawierzchni lepiszczem z dwóch lub trzech dysz. Nie dopuszcza się stosowania skraparek, których kolektor jest wyposażony w dysze stożkowe. Zależności pomiędzy wydatkiem lepiszcza a nastawami regulowanych parametrów takich jak: ciśnienie, obroty pompy, prędkość jazdy skraparki i temperatura lepiszcza powinny być zawarte w aktualnych wynikach cechowania skraparki.

Wykonawca powinien posiadać aktualne świadectwo cechowania skraparki zawierające zależności pomiędzy wydatkiem lepiszcza a następującymi parametrami:

- ciśnieniem lepiszcza,
- obrotami pompy,
- prędkością jazdy skraparki,
- temperaturą lepiszcza.

Skraparka powinna zapewnić rozkładanie lepiszcza z tolerancją $\pm 10\%$ od ilości ustalonej wg p.2. zarówno w kierunku podłużnym jak i poprzecznym.

4. TRANSPORT

4.1. Ogólne wymagania dotyczące transportu

Ogólne wymagania dotyczące transportu podano w STWiORB DM.00.00.00 „Wymagania ogólne” p.4.

4.2. Transport lepiszczy

Transport lepiszczy powinien odbywać się w cysternach samochodowych. Dopuszcza się stosowanie beczek lub innych pojemników stalowych. Cysterny przeznaczone do przewozu lepiszczy powinny być przedzielone przegrodami, dzielącymi je na komory o pojemności nie większej niż 1 m³, a każda przegroda powinna mieć wykroje umożliwiające przepływ lepiszcza. Cysterny, pojemniki i zbiorniki przeznaczone do transportu lub składowania lepiszcza powinny być czyste i nie powinny zawierać resztek innych lepiszczy.

Transport zanieczyszczeń pozostałych po oczyszczeniu nawierzchni odbywa się środkami zaproponowanymi przez Wykonawcę, w sposób nie powodujący ponownego zabrudzenia jezdni.

5. WYKONANIE ROBÓT

5.1. Ogólne zasady wykonania robót

Ogólne zasady wykonania robót podano w STWiORB DM.00.00.00 „Wymagania ogólne” p.5.

5.2. Oczyszczenie warstw nawierzchni

Oczyszczenie warstw nawierzchni polega na usunięciu luźnego materiału, brudu, błota i kurzu przez oczyszczenie mechaniczne. Po oczyszczeniu warstwy za pomocą sprzętu mechanicznego, zaleca się odpylić ją za pomocą sprężonego powietrza. Odpylana powierzchnia musi być sucha.

5.3. Dobór właściwej ilości skropienia

W celu dobrania optymalnej ilości lepiszcza, zapewniającej wymaganą szczepność warstw bitumicznych (ścieralnej z wiążącą, wiążącej z podbudową z AC oraz pomiędzy geosiatką i sąsiednimi warstwami), jednorazowo przed przystąpieniem do Robót, Wykonawca wykona odcinek próbny, w miejscu i o długości uzgodnionej z Zamawiającym, na którym określi niezbędną ilość skropienia na warstwie z podbudowy z AC, wiążącej i pod geosiatkę, potrzebną do przeniesienia wymaganych naprężeń ścinających pomiędzy warstwami bitumicznymi. Poszczególne warstwy z MMA i SMA powinny

odpowiadać właściwym mieszankom przeznaczonym na te warstwy, a na połowie odcinka powinna zostać sfrezowana w sposób i sprzętem, który zostanie zastosowany do frezowania połączeń odcinków początkowych i końcowych nawierzchni..

5.4. Skropienie warstw nawierzchni

Warstwa przed skropieniem powinna być sucha i oczyszczona. Jeżeli oczyszczona warstwa została zawilgocona, to skropienie lepiszczem może nastąpić dopiero po wyschnięciu warstwy.

Skropienie warstwy może rozpocząć się po akceptacji przez Zamawiającego jej oczyszczenia.

Warstwa nawierzchni powinna być skrapiana lepiszczem przy użyciu skrapiarek a w miejscach trudno dostępnych ręcznie (za pomocą węża z dyszą rozpryskową).

Temperatura emulsji asfaltowej podczas skrapiania powinna mieścić się w przedziale od 50 ÷ 85 °C (niemodyfikowane) oraz od 60 ÷ 85 °C (modyfikowane) lub zgodnie z zaleceniami producenta.

W razie potrzeby emulsję należy ogrzać do temperatury zapewniającej wymaganą lepkość. Skropienie powinno być równomierne a ilość rozkładanego lepiszcza po odparowaniu wody powinna być równa ilości założonej w pkt.2. z tolerancją $\pm 10\%$.

Skropiona emulsją asfaltową warstwa powinna być pozostawiona bez jakiegokolwiek ruchu na okres niezbędny do całkowitego rozpadu emulsji i odparowania wody z emulsji.

Skropienie powinno być wykonane z wyprzedzeniem w czasie przewidzianym na odparowanie wody; orientacyjny czas wyprzedzenia wynosi co najmniej:

- 24h – dla skropienia na podbudowie z kruszywa i z mieszanki związanej cementem,
- 8 h – w pozostałych przypadkach.

Czas ten może zostać odpowiednio skrócony po uzgodnieniu z Zamawiającego.

Przed ułożeniem warstwy z mieszanki mineralno-bitumicznej Wykonawca powinien zabezpieczyć skropioną warstwę nawierzchni przed uszkodzeniem dopuszczając tylko niezbędny ruch budowlany.

Jakiegokolwiek uszkodzenia powierzchni powinny być przez Wykonawcę naprawione.

6. KONTROLA JAKOŚCI ROBÓT

6.1. Ogólne zasady kontroli jakości robót

Ogólne zasady kontroli jakości robót podano w STWiORB DM.00.00.00 „Wymagania ogólne” p.6.

6.2. Badania przed przystąpieniem do robót

Przed przystąpieniem do Robót Wykonawca powinien przedstawić Zamawiającemu odpowiednie dokumenty dopuszczające Wyrób do stosowania w robotach budowlanych oraz potwierdzające wymagane parametry. Następnie Wykonawca powinien przeprowadzić sprawdzenie poprawnego wykonania oczyszczenia powierzchni przewidzianej do skropienia, a następnie dokonać próbnego skropienia warstwy w celu określenia optymalnych parametrów pracy skraparki oraz dobrania i sprawdzenia wymaganej ilości lepiszcza w zależności od rodzaju i stanu warstwy przewidzianej do skropienia.

6.3. Badania w czasie Robót

Badania kationowych emulsji asfaltowych należy przeprowadzać według normy przywołanych w PN-EN 13808:2013-10/Ap1.

Adhezę należy oznaczać, co najmniej jeden raz dla każdej partii produkcyjnej emulsji.

Próbki emulsji i asfaltów do badań laboratoryjnych powinny być pobierane według PN-EN 58.

Przygotowanie próbek analitycznych powinno być wykonane według PN-EN 12594.

Badanie połączenia międzywarstwowego jako badanie kontrolne, powinno być wykonywane w nawierzchniach dróg KR4÷7. Częstość wykonywanych badań powinna wynosić nie rzadziej niż jeden punkt na 15 000 m² wykonanej nawierzchni.

W odniesieniu do dróg KR1÷3 badania kontrolne połączenia międzywarstwowego nie są obligatoryjne, jednak należy je wykonywać w przypadkach budzących wątpliwości co do jakości wykonanych robót.

6.3.1. Wymagania dla połączenia międzywarstwowego

Wytrzymałość na ścinanie wszystkich połączeń jest warunkiem uzyskania odpowiedniej sztywności konstrukcji, a tym samym trwałości konstrukcji. Jest warunkiem, który jest zakładany do obliczenia grubości warstw na etapie wymiarowania nawierzchni i musi być spełniony.

Wymagane minimalne wartości wytrzymałości na ścinanie połączenia między warstwami asfaltowymi nawierzchni podano w tabeli 5.

Tabela 5. Wymagana wytrzymałość na ścinanie połączenia pomiędzy warstwami asfaltowymi nawierzchni

Połączenie między warstwami	Wymagana minimalna wytrzymałość na ścinanie, na próbkach Φ 150 mm (Φ 100 mm) [MPa]
ścieralna - wiążąca ^{a)}	1,0
wiążąca – podbudowa	0,7
podbudowa - podbudowa ^{b)}	0,6
^{a)} Nie dotyczy asfaltowych warstw kompaktowych	
^{b)} Jeśli podbudowa składa się z kilku warstw asfaltowych	

Metodyka badania wytrzymałości na ścinanie zgodnie z „Instrukcją laboratoryjnego badania szczepności międzywarstwowej warstw asfaltowych wg metody Leutnera i wymagania techniczne szczepności. 2014”, z zastosowaniem próbek Φ 100 mm lub Φ 150mm”. Badaniem referencyjnym jest badanie na próbkach Φ 150 mm.

Badanie połączenia międzywarstwowego jako badanie kontrolne, powinno być wykonywane w nawierzchniach dróg KR 4÷7. Częstość wykonywanych badań powinna wynosić nie rzadziej niż jeden punkt na 15 000 m² wykonanej nawierzchni.

W odniesieniu do dróg KR1÷3 badania kontrolne połączenia międzywarstwowego nie są obligatoryjne, jednak należy je wykonywać w przypadkach budzących wątpliwości co do jakości wykonanych robot.

6.3.2. Badania lepiszczy

Ocena lepiszcza powinna być dokonywana w oparciu o deklaracje zgodności producenta. W wypadkach wątpliwych Zamawiający zaleci wykonanie dodatkowych badań.

6.3.3. Sprawdzenie jednorodności skropienia i zużycia lepiszcza

Jednorodność skropienia powinna być sprawdzana wizualnie. Raz na miesiąc dla każdej skrapiaarki należy przeprowadzić kontrolę ilości rozkładanego lepiszcza według normy PN-EN 12272-1 „Powierzchniowe utrwalenia. Metody badań. Część 1: Dozowanie i poprzeczny rozkład lepiszcza i kruszywa”.

7. OBMIAR ROBÓT

7.1. Ogólne zasady obmiaru Robót

Ogólne zasady obmiaru Robót podano w STWiORB D-00.00.00 "Wymagania ogólne" pkt.7.

7.2. Jednostka obmiarowa

Obmiar oczyszczonej i skropionej powierzchni warstwy powinien być dokonany w metrach kwadratowych [m²].

8. ODBIÓR ROBÓT

8.1. Ogólne zasady odbioru robót

Ogólne zasady odbioru robót podano w STWiORB DM.00.00.00 „Wymagania ogólne” p.8.

8.2. Sposób odbioru robót

Odbiór oczyszczonej i skropionej powierzchni jest dokonywany na zasadach odbioru Robót zanikających i ulegających zakryciu. Odbiorowi podlegają:

- oczyszczenie pod skropienie
- skropienie

Roboty uznaje się za wykonane zgodnie z Dokumentacją Projektową i wymaganiami Zamawiającego, jeżeli wszystkie pomiary i badania z zachowaniem tolerancji wg p.6 dały wyniki pozytywne.

Do odbioru Wykonawca przedstawia wszystkie wyniki badań z bieżącej kontroli asfaltu i emulsji, ilości rozłożonego lepiszcza oraz deklaracje zgodności producenta lub oznakowanie wyrobu znakiem CE. Odbioru dokonuje Zamawiający na podstawie wyników badań Wykonawcy i oględzin warstwy.

W przypadku stwierdzenia usterek Zamawiający ustali zakres wykonania Robót poprawkowych. Roboty poprawkowe Wykonawca wykona na własny koszt w terminie ustalonym z Zamawiającym.

Odbiór Robót zgodnie z aktualnymi dokumentami, wytycznymi na czas budowy.

9. PODSTAWA PŁATNOŚCI

9.1. Ogólne ustalenia dotyczące podstawy płatności

Ogólne ustalenia dotyczące podstawy płatności podano w STWiORB D-M-00.00.00 „Wymagania ogólne” pkt 9.

9.2. Cena jednostki obmiarowej

Cena za wykonanie oczyszczenia i skropienia warstw konstrukcyjnych obejmuje:

- oznakowanie i utrzymanie oznakowania robót,
- mechaniczne oczyszczenie każdej niżej położonej warstwy konstrukcyjnej nawierzchni z ewentualnym polewaniem wodą lub użyciem sprężonego powietrza, w zależności od potrzeb,
- ręczne odspojenie stwardniałych zanieczyszczeń,
- zakup i transport materiałów,
- dostarczenie lepiszcza i napełnienie nim skrapiarek oraz podgrzanie do wymaganej temperatury,
- skropienie warstwy lepiszczem w ilości określonej w STWiORB,
- przeprowadzenie pomiarów i badań laboratoryjnych wymaganych w STWiORB.

10. PRZEPISY ZWIĄZANE

10.1. Normy

W przypadku braku datowania danej normy przywołanie dotyczy najnowszego jej wydania. W pozostałych przypadkach dotyczy wskazanego datowania.

PN-EN 13808: Asfalty i lepiszcza asfaltowe. Zasady klasyfikacji kationowych emulsji asfaltowych. 2013-10/Ap1

PN-EN 12272-1 Powierzchniowe utrwalenia. Metody badań. Część 1: Dozowanie i poprzeczny rozkład lepiszcza i kruszywa

PN-EN 58 Asfalty i lepiszcza asfaltowe -- Pobieranie próbek lepiszczy asfaltowych

PN-EN 12594 Asfalty i lepiszcza asfaltowe -- Przygotowanie próbek do badań

Polskie Normy powołane w WT-2

Polskie Normy powołane w PN-EN 13808:2013-10/Ap1

10.2. Inne dokumenty

WT-2 2014 Nawierzchnie asfaltowe na drogach krajowych, część I.

WT-2 „Nawierzchnie asfaltowe na drogach krajowych” WT-2 część II 2016. Wykonanie warstw nawierzchni asfaltowych. Wymagania techniczne - Załącznik do zarządzenia Nr 7 Generalnego Dyrektora Dróg Krajowych i Autostrad z dnia 09.05.2016 r.

„Instrukcja laboratoryjnego badania szczepności międzywarstwowej warstw asfaltowych wg metody Leutnera i wymagania techniczne szczepności. 2014” - GDDKiA, Politechnika Gdańska, Gdańsk 2014.

D-04.04.02. PODBUDOWA Z MIESZANKI KRUSZYWA NIEZWIĄZANEGO

1. WSTĘP

1.1. Przedmiot STWiORB

Przedmiotem niniejszej specyfikacji technicznej wykonania i odbioru robót budowlanych (STWiORB) są wymagania dotyczące wykonania i odbioru robót budowlanych związanych z wykonaniem podbudowy z mieszanki kruszywa niezwiązanego stabilizowanego mechanicznie w związku z zamierzeniem budowlanym pn.: PRZEBUDOWA DROGI POWIATOWEJ NR 3715E NA ODCINKU PRUSINOWICE – BORKI PRUSINOWSKIE – ETAP I - CZĘŚĆ I w km od 0+000 do km 1+120.

1.2. Zakres stosowania STWiORB

Specyfikacja techniczna wykonania i odbioru robót budowlanych powinna być stosowana jako dokument przetargowy i kontraktowy przy zlecaniu i realizacji robót wymienionych w p. 1.1.

1.3. Zakres Robót objętych STWiORB

Ustalenia zawarte w niniejszej specyfikacji technicznej dotyczą zasad prowadzenia robót związanych z wykonaniem podbudowy z mieszanki kruszywa niezwiązanego.

W zakres robót wchodzi wykonanie:

- warstwy podbudowy zasadniczej z mieszanki niezwiązanej z kruszywem C90/3 o uziarnieniu 0/31,5 mm o grubości 20 cm.

1.4. Określenia podstawowe

1.4.1. Mieszanka niezwiązana – ziarnisty materiał, zazwyczaj o określonym składzie ziarnowym (od d=0 do D), który jest stosowany do wykonania ulepszonego podłoża gruntowego oraz warstw konstrukcji nawierzchni dróg.

Mieszanka niezwiązana może być wytworzona z kruszyw naturalnych, sztucznych, z recyklingu lub mieszaniny tych kruszyw o określonych proporcjach.

1.4.2. Podbudowa – dolna część konstrukcji nawierzchni dróg służąca do przenoszenia obciążeń z ruchu na podłoże. Podbudowa może składać się z podbudowy zasadniczej i pomocniczej. Obydwie warstwy mogą być wykonywane w kilku warstwach technologicznych.

1.4.3. Nawierzchnia z kruszywa niezwiązanego – nawierzchnia drogowa, której wierzchnia warstwa, poddawana bezpośredniemu oddziaływaniu ruchu i czynników atmosferycznych, wykonana jest z mieszanki kruszyw niezwiązanym o uziarnieniu ciągłym.

1.4.4. Pozostałe określenia podstawowe podane w STWiORB są zgodne z obowiązującymi, odpowiednimi normami i z definicjami zamieszczonymi w STWiORB DM 00.00.00 "Wymagania ogólne".

1.5. Ogólne wymagania dotyczące Robót

Ogólne wymagania dotyczące robót podano w STWiORB DM 00.00.00 „Wymagania Ogólne”.

2. MATERIAŁY

2.1. Ogólne wymagania dotyczące materiałów

Ogólne wymagania dotyczące materiałów, ich pozyskiwania i składowania podano w STWiORB DM.00.00.00 "Wymagania ogólne".

2.2. Podstawowe wymagania dotyczące materiałów

Wszystkie materiały użyte do budowy powinny pochodzić tylko ze źródeł uzgodnionych i zatwierdzonych przez Zamawiającego.

Mieszanki kruszywa powinny być tak produkowane i składowane, aby miały jednakowe właściwości i spełniały wymagania podane w tabelicy 4. Wyprodukowane mieszanki kruszywa powinny być jednorodnie wymieszane i charakteryzować się równomierną wilgotnością.

Zawartość wody w mieszance kruszywa w trakcie wbudowywania i zagęszczania, określona według PN-EN 13286-2, powinna odpowiadać wymaganiom tabelicy 4.

2.3. Właściwości kruszywa

Wykonawca zobowiązany jest przedstawić deklaracje producenta kruszywa w celu ich weryfikacji ze STWiORB.

Kruszywo należy przechowywać na hałdach.
Należy zastosować kruszywa spełniające wymagania podane w tablicy 1.

Tablica 1. Wymagania dla kruszywa do mieszanek niezwiązanych

Punkt w normie PN-EN 13242	Właściwość	Wymagane właściwości kruszywa do mieszanek niezwiązanych (kategorie według PN-EN 13242)				Odniesienie do tablicy w PN-EN 13242
		podbudowa pomocnicza	podbudowa zasadnicza		KR1-KR2 nawierzchnia	
		KR 5 KR 4 KR 3	KR1-KR2	KR3-KR6(7)		
4.3.1	Uziarnienie wg PN-EN 933-1, kategoria nie niższa niż	G _c 85/15, G _F 85, G _A 85	G_c80/20, G_F80, G_A75	G _c 80/20, G _F 80, G _A 75	G _c 80/20, G _F 80, G _A 75	Tablica 2
4.3.2	Ogólne granice i tolerancje uziarnienia kruszywa grubego na sitach pośrednich wg PN-EN 933-1	GT _c NR	GT_c20/15	GT _c 20/15	GT _c 20/15	Tablica 3
4.3.3	Tolerancje typowego uziarnienia kruszywa drobnego i kruszywa o ciągłym uziarnieniu wg PN-EN 933-1	GT _F NR, GT _A NR	GT_F10 GT_A20,	GT _F 10, GT _A 20	GT _F 10, GT _A 20	Tablica 4
4.4	Kształt kruszywa grubego wg PN-EN 933-4 a) maksymalne wartości wskaźnika płaskości	FI _{NR}	FI₅₀	FI ₅₀	FI ₅₀	Tablica 5
	lub b) maksymalne wartości wskaźnika kształtu	SI _{NR}	SI₅₅	SI ₅₅	SI ₅₅	Tablica 6
4.5	Kategorie procentowych zawartości ziaren o powierzchni przekruszonej lub łamanych oraz ziaren całkowicie zaokrąglonych w kruszywie grubym wg. PN-EN 933-5	C _{NR}	C_{90/3}	C _{90/3}	C _{90/3}	Tablica 7
4.6	Zawartość pyłów wg PN-EN 933-1 a) w kruszywie grubym*	f _{Deklarowana}	f_{Deklarowana}	f _{Deklarowana}	f _{Deklarowana}	Tablica 8
	b) w kruszywie drobnym*	f _{Deklarowana}	f_{Deklarowana}	f _{Deklarowana}	f _{Deklarowana}	Tablica 8
4.7	Jakość pyłów	Właściwość niebadana na pojedynczych frakcjach, a tylko mieszankach wg. 2.4, 2.5 oraz 2.6				
5.2	Odporność na rozdrabnianie wg PN-EN 1097-2, kategoria nie wyższa niż:	LA ₅₀	LA₄₀	LA ₄₀ ***)	LA ₄₀	Tablica 9
5.3	Odporność na ścieranie kruszywa grubego wg PN-EN 1097-1	M _{DE} /Deklarowana	M_{DE}/Deklarowana	M _{DE} /Deklarowana	M _{DE} /Deklarowana	Tablica 11
5.4	Gęstość wg PN-EN 1097-6, rozdział 7, 8 albo 9	Deklarowana	Deklarowana	Deklarowana	Deklarowana	-
5.5	Nasiąkliwość wg PN-EN 1097-6, rozdział 7, 8 albo 9 (zależności od frakcji)	W _{cm} NR WA ₂₄₂ **	W_{cm}NR WA₂₄₂**	W _{cm} NR WA ₂₄₂ **	W _{cm} NR WA ₂₄₂ **	-

6.2	Siarczany rozpuszczalne w kwasie wg PN-EN 1744-1	AS _{NR}	AS_{NR}	AS _{NR}	AS _{NR}	Tablica 12
6.3	Całkowita zawartość siarki wg PN-EN 1744-1	S _{NR}	S_{NR}	S _{NR}	S _{NR}	Tablica 13
6.4.3	Składniki rozpuszczalne w wodzie wg PN-EN 1744-3	Brak substancji szkodliwych w stosunku do środowiska wg odrębnych przepisów				
6.4.4	Zanieczyszczenia	Brak ciał obcych takich jak: drewno, szkło, plastik, mogących pogorszyć wyrób końcowy				
7.2	Zgorzel słoneczna bazaltu wg PN-EN 1367-3, wg PN-EN 1097-2	SB _{LA}	SB_{LA}	SB _{LA}	SB _{LA}	-
7.3.3	Mrozoodporność na frakcji kruszywa 8/16 wg PN-EN 1367-1	Skały magmowe i przeobrażone F4 Skały osadowe F10			F ₄	Tablica18
Załącznik C	Skład materiałowy	Deklarowany	Deklarowany	Deklarowany	Deklarowany	-

*) Łączna zawartość pyłów w mieszance powinna się mieścić w wybranych krzywych granicznych.

***) w przypadku gdy wymaganie nie jest spełnione, należy sprawdzić mrozoodporność.

****) Do warstw podbudów zasadniczych na drogach obciążonych ruchem KR5-KR6(7) dopuszcza się jedynie kruszywa charakteryzujące się odpornością na rozdrabnianie LA≤35

2.4. Wymagane właściwości mieszanki niezwiązanej do podbudowy zasadniczej

2.4.1. Zawartość pyłu

Maksymalna zawartość pyłów < 0,063 mm w mieszankach kruszyw przeznaczonych do warstwy podbudowy zasadniczej, powinna spełniać wymagania kategorii podanej w tablicy 4.

Zawartość pyłów należy oznaczać wg PN-EN 933-1.

W przypadku słabych kruszyw zawartość pyłów w mieszance kruszyw należy również badać i deklorować, po 5 krotnym zagęszczeniu metodą Proctora. Zawartość pyłów w takiej mieszance, po pięciokrotnym zagęszczeniu metodą Proctora, powinna również spełniać wymagania podane w tablicy 4.

Nie określa się wymagania wobec minimalnej zawartości pyłów < 0,063 mm w mieszankach kruszyw do warstwy podbudowy zasadniczej.

2.4.2. Zawartość nadziarna

Określona według PN-EN 933-1 zawartość nadziarna w mieszankach kruszyw powinna spełniać wymagania podane w tablicy 4. W przypadku słabych kruszyw decyduje zawartość nadziarna w mieszance kruszyw po pięciokrotnym zagęszczeniu metodą Proctora.

2.4.3. Uziarnienie

Określone według PN-EN 933-1 uziarnienia mieszanek kruszyw, przeznaczonych do warstw podbudowy zasadniczej muszą spełniać wymagania przedstawione na rysunku 1.

W przypadku słabych kruszyw uziarnienie mieszanki kruszyw należy również badać i deklorować, po 5 krotnym zagęszczeniu metodą Proctora. Kryterium przydatności takiej mieszanki, pod względem uziarnienia, jest spełnione, jeżeli uziarnienie mieszanki po pięciokrotnym zagęszczeniu metodą Proctora, mieści się w krzywych granicznych podanych na rysunku 1.

Jako wymagane obowiązują tylko wymienione wartości liczbowe na rysunku.

Rysunek 1. Uziarnienie mieszanki niezwiązanej 0/31,5 do podbudowy zasadniczej

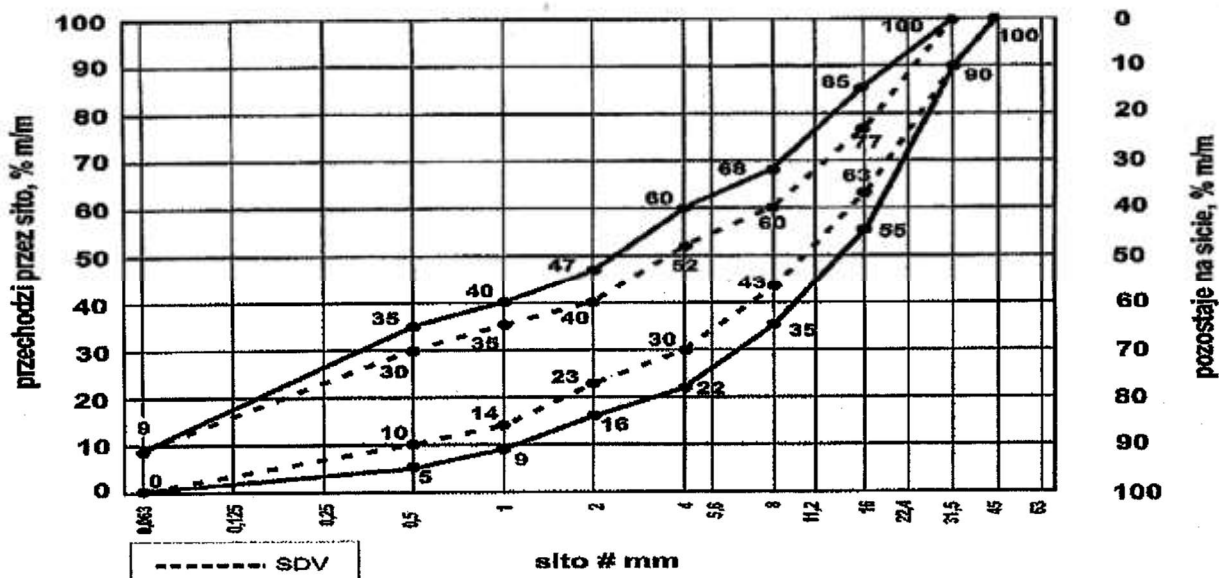

Oprócz wymagań podanych na rysunku, wymaga się aby 90% uziarnień mieszanek zbadanych w ramach ZKP w okresie 6 miesięcy spełniało wymagania kategorii podanych w tablicach 2 i 3, aby zapewnić jednorodność i ciągłość uziarnienia mieszanek.

Tablica 2. Wymagania wobec jednorodności uziarnienia na sitach kontrolnych – porównanie z deklarowaną przez producenta wartością (S). Wymagania dotyczą produkowanej i dostarczanej mieszanki. Jeśli mieszanka zawiera nadmierną zawartość ziarn słabych, wymaganie dotyczy deklarowanego przez producenta uziarnienia mieszanki po pięciokrotnym zagęszczeniu metodą Proctora.

Mieszanka niezwiązana	Porównanie z deklarowaną przez producenta wartością (S)									
	Tolerancje przesiewu przez sito (mm), % (M/m)									
0/31,5	0,5	1	2	4	5,6	8	11,2	16	22,4	31,5
	±5	±5	±7	±8	-	±8	-	±8	-	-

Krzywa uziarnienia (S) deklarowana przez producenta mieszanek powinna nie tylko mieścić się w odpowiednich krzywych uziarnienia ograniczonych przerywanymi liniami (SDV) z uwzględnieniem dopuszczalnych tolerancji podanych w tablicy 2, ale powinna spełniać także wymagania ciągłości uziarnienia zawarte w tablicy 3.

Tablica 3. Wymagania wobec ciągłości uziarnienia na sitach kontrolnych – różnice w przesiewach podczas badań kontrolnych produkowanych mieszanek

Mieszanka a	Minimalna i maksymalna zawartość frakcji w mieszankach, [różnice przesiewów w % (m/m) przez sito (mm)]															
	1/2		2/4		2/5,6		4/8		5,6/11,2		8/16		11,2/22,4		16/31,5	
	min	max	min	max	min	max	min	max	min	max	min	max	min	max	min	max
0/31,5
	4	15	7	20	-	-	10	25	-	-	10	25	-	-	-	-

2.4.4. Wrażliwość na mróz, wodoprzepuszczalność

Mieszanki kruszyw stosowane do warstw podbudów zasadniczych powinny spełniać wymagania tablicy 4. Wymagania wobec mieszanek przeznaczonych do warstw podbudowy zasadniczej odnośnie wrażliwości na mróz (wskaźnik SE), dotyczą badania materiału po pięciokrotnym zagęszczeniu metodą Proctora według PN EN 13286-2.

Nie stawia się wymagań wobec wodoprzepuszczalności zagęszczonej mieszanki niezwiązanej do podbudowy zasadniczej.

Badanie wskaźnika piaskowego SE4 należy przeprowadzić według normy PN-EN 933-8 załącznik A, po wcześniejszym 5-cio krotnym ubiciu pojedynczej próbki mieszanki w wymaganej liczbie warstw przy użyciu aparatu Proctora według normy PN-EN 13286-2 (przy wilgotności optymalnej mieszanki

ustalanej uprzednio podczas standardowego badania Proctora wg PN-EN 13286-2 dla badanej mieszanki niezwiązanej).

Dla mieszanek o $D \leq 31,5\text{mm}$ stosuje się formę Proctora B i ubijak A.

Po 5-cio krotnym ubiciu mieszanki w aparacie Proctora należy przygotować próbkę zgodnie z normą PN-EN 933-8 załącznik A i wykonać badanie wskaźnika piaskowego dla frakcji 0/4mm.

2.4.5. Wskaźnik nośności CBR

Badanie CBR mieszanek do podbudowy zasadniczej należy wykonać na mieszance zagęszczonej metodą Proctora do wskaźnika zagęszczenia $IS=1,0$ i po 96 godzinach przechowywania jej w wodzie. CBR oznaczyć wg PN-EN 13286-47. Wymaganie wg tablicy 4.

2.5. Wymagane właściwości mieszanki niezwiązanej do nawierzchni

2.5.1. Zawartość pyłu

Określona według PN EN 933-1 zawartość pyłów $< 0,063\text{ mm}$ w mieszankach musi spełniać wymagania kategorii podanej w tablicy 4.

W przypadku słabych kruszyw zawartość pyłów w mieszance kruszyw należy również badać i deklarować, po 5 krotnym zagęszczeniu metodą Proctora. Zawartość pyłów w takiej mieszance, po pięciokrotnym zagęszczeniu metodą Proctora, powinna również spełniać wymagania podane w tablicy 4.

2.5.2. Zawartość nadziarna

Określona według PN-EN 933-1 zawartość nadziarna w mieszankach kruszyw powinna spełniać wymagania podane w tablicy 4. W przypadku słabych kruszyw decyduje zawartość nadziarna w mieszance kruszyw po pięciokrotnym zagęszczeniu metodą Proctora.

2.5.3. Uziarnienie

Określenie według PN-EN 933-1 uziarnienia mieszanek kruszyw, przeznaczonych do warstwy nawierzchni z kruszywa niezwiązanego powinno spełniać wymagania podane na rysunku 1. Jako wymagania mają znaczenie tylko podane na rysunkach wartości liczbowe. W przypadku słabych kruszyw uziarnienie mieszanki kruszyw należy również badać i deklarować, po 5 krotnym zagęszczeniu metodą Proctora. Kryterium przydatności takiej mieszanki, pod względem uziarnienia, jest spełnione, jeżeli uziarnienie mieszanki po pięciokrotnym zagęszczeniu metodą Proctora, mieści się w krzywych granicznych podanych na rysunku 1.

2.5.4. Odporność na działanie mrozu

Mieszanki kruszyw niezwiązanego stosowane do nawierzchni z kruszywa niezwiązanego powinny spełniać wymagania wg. tablicy 4.

Wymagania wobec wrażliwości na mróz, mieszanek przeznaczonych do nawierzchni, dotyczą badania materiału po pięciokrotnym zagęszczeniu metodą Proctora wg PN-EN 13286-2.

Nie stawia się wymagań wobec wodoprzepuszczalności zagęszczonej mieszanki niezwiązanej do nawierzchni z kruszywa niezwiązanego, o ile szczegółowe rozwiązania tego nie przewidują.

Badanie wskaźnika piaskowego SE4 należy przeprowadzić według normy PN-EN 933-8 załącznik A, po wcześniejszym 5-cio krotnym ubiciu pojedynczej próbki mieszanki w wymaganej liczbie warstw przy użyciu aparatu Proctora według normy PN-EN 13286-2 (przy wilgotności optymalnej mieszanki ustalonej uprzednio podczas standardowego badania Proctora wg PN-EN 13286-2 dla badanej mieszanki niezwiązanej).

Dla mieszanek o $D \leq 31,5\text{mm}$ stosuje się formę Proctora B i ubijak A.

Po 5-cio krotnym ubiciu mieszanki w aparacie Proctora należy przygotować próbkę zgodnie z normą PN-EN 933-8 załącznik A i wykonać badanie wskaźnika piaskowego dla frakcji 0/4mm.

2.5.5. Zawartość wody

Zawartość wody w mieszankach kruszyw powinna odpowiadać wymaganej zawartości wody w trakcie wbudowywania i zagęszczania określonej według PN-EN 13286-2, w granicach podanych w tablicy 4.

Tablica 4. Wymagania wobec mieszanek niezwiązanego

Rozdział w PN-EN	Właściwość	Wymagane właściwości mieszanki niezwiązanej przeznaczonej do:	Odniesienie do tablicy
------------------	------------	---	------------------------

13285		podbudowy pomocniczej	podbudowy zasadniczej	KR1-KR2 nawierzchnia	w PN-EN 13285
		KR 5 KR 4 KR 3	KR1-KR6(7)		
4.3.1	Uziarnienie mieszanki niezwiązanej	0/31,5	0/31,5	0/31,5	Tablica 4
4.3.2	Maksymalna zawartość pyłów: kategoria UF	UF ₁₂	UF₉	UF ₁₅	Tablica 2
4.3.2	Minimalna zawartość pyłów: kategoria LF	LF _{NR}	LF_{NR}	LF ₈	Tablica 3
4.3.3	Zawartość, nadziarna: kategoria OC:	OC ₉₀	OC₉₀	OC ₉₀	Tablica 4 i 6
4.4.1	Wymagania wobec uziarnienia	-	rys. 1	rys. 2	Tablica 5 i 6
4.4.2	Wymagania wobec jednorodności uziarnienia poszczególnych partii - porównanie z deklarowaną przez producenta wartością (S)	wg. tablicy 2	wg tablicy 2	brak wymagań	Tablica 7
4.4.2	Wymagania wobec jednorodności uziarnienia na sitach kontrolnych – różnice w przesiewach	wg. tablicy 3	wg tablicy 3	brak wymagań	Tablica 8
4.5	Wrażliwość na mróz; wskaźnik piaskowy SE*), co najmniej	40	45	35	-
-	Odporność na rozdrabnianie (dotyczy frakcji 10/14 odsianej z mieszanki) wg PN-EN 1097-1, kategoria nie wyższa niż:	LA ₄₀	LA₃₅	LA ₄₀	-
-	Odporność na ścieranie (dotyczy frakcji 10/14 odsianej z mieszanki) wg PN-EN 1097-1, kategoria M _{DE}	Deklarowana	Deklarowana	Deklarowana	-
-	Mrozoodporność (dotyczy frakcji kruszywa 8/16 odsianej z mieszanki) wg PN-EN 1367-1	F ₇	F₄	F ₄	-
-	Wartość CBR po zagęszczeniu do wskaźnika zagęszczenia I _s =1,0 i moczeniu w wodzie 96h, co najmniej	≥ 60	≥ 80	Brak wymagań	-
	Zawartość wody w mieszance zagęszczanej,% (m/m), wilgotności optymalnej wg metody Proctora	80 – 100	80 – 100	80 – 100	-

*) Badanie wskaźnika piaskowego SE należy wykonać na mieszance po pięciokrotnym zagęszczeniu metodą Proctora wg PN-EN 13286-2.

2.6. Woda

Do zwilżania kruszywa stosuje się wodę spełniającą wymagania PN-EN 1008.

2.7. Kontrola jakości materiałów w okresie dostaw

Kontrola jakości materiałów polega na przeprowadzeniu badań cech fizycznych materiałów na reprezentatywnych próbkach dla partii kruszywa i porównaniu wyników z wymaganiami określonymi w p.2.3.

3. SPRZĘT

3.1. Ogólne wymagania dotyczące sprzętu

Ogólne wymagania dotyczące sprzętu podano w STWiORB DM 00.00.00 "Wymagania ogólne".

3.2. Sprzęt do wykonania robót

Do wykonania warstwy z kruszywa łamanego stabilizowanego mechanicznie należy stosować następujące rodzaje sprzętu:

- a) mieszarki stacjonarne do wytwarzania mieszanki kruszyw, wyposażone w urządzenia dozujące wodę. Mieszarki powinny zapewnić wytworzenie jednorodnej mieszanki o wilgotności optymalnej. Wymaganie to jest zbędne w przypadku, gdy producent kruszywa gwarantuje dostawy jednorodnej mieszanki o wymaganym uziarnieniu i odpowiedniej wilgotności.
- b) równiarki lub układarki do rozłożenia mieszanki. Za zgodą Zamawiającego do rozkładania mieszanki na drogach o ruchu mniejszym od KR3 można dopuścić spycharki.
- c) płyty wibracyjne lub ubijaki mechaniczne do zagęszczania,
- d) inny sprzęt zaakceptowany przez Zamawiającego.

4. TRANSPORT

4.1. Ogólne wymagania dotyczące transportu

Ogólne wymagania dotyczące transportu podano w STWiORB DM 00.00.00 "Wymagania ogólne".

4.2. Transport kruszywa

Transport kruszywa może odbywać się samochodami samowładowymi w sposób zabezpieczający je przed zanieczyszczeniem, zmieszaniem z innymi materiałami, nadmiernym wysuszeniem lub zawilgoceniem.

5. WYKONANIE ROBÓT

5.1. Ogólne warunki wykonywania Robót

Ogólne zasady wykonania robót podano w STWiORB DM 00.00.00 "Wymagania ogólne".

5.2. Przygotowanie podłoża

Jeżeli podłoże wykazuje jakiegokolwiek wady, to powinny być one usunięte wg zasad zaakceptowanych przez Zamawiającego.

Podbudowa powinna być wytyczona w sposób umożliwiający jej wykonanie zgodnie z Dokumentacją Projektową lub wg zaleceń Zamawiającego z tolerancjami określonymi w STWiORB.

5.3. Wytwarzanie mieszanki kruszywa

Mieszankę kruszywa o ściśle określonym uziarnieniu i wilgotności optymalnej należy wytwarzać w mieszarkach stacjonarnych gwarantujących otrzymanie jednorodnej mieszanki. Ze względu na konieczność zapewnienia jednorodności materiału nie dopuszcza się wytwarzania mieszanki przez mieszanie poszczególnych frakcji na drodze. Mieszanka po wyprodukowaniu powinna być od razu transportowana na miejsce wbudowania w sposób przeciwdziałający segregacji i nadmiernemu wysychaniu.

5.4. Wbudowanie mieszanki

Mieszanka kruszywa powinna być rozkładana w warstwie o jednakowej grubości (za wyjątkiem warstwy wyrównawczej), takiej, aby jej ostateczna grubość po zagęszczeniu była równa grubości projektowanej. Warstwa podbudowy powinna być rozłożona w sposób zapewniający osiągnięcie wymaganych spadków i rzędnych wysokościowych. W miejscach, gdzie widoczna jest segregacja kruszywa należy przed zagęszczeniem wymienić kruszywo na materiał o odpowiednich właściwościach.

Przed zagęszczeniem rozścielane kruszywo należy wyprofilować do spadków poprzecznych i pochyłeń podłużnych wymaganych w Dokumentacji Projektowej. W czasie profilowania należy wyrównać lokalne zagłębienia za pomocą ciężkiego szablonu skrzynkowego lub spycharki.

5.5 Zagęszczenie mieszanki

Podbudowę należy zagęszczać walcami ogumionymi, wibracyjnymi gładkimi. W ostatniej fazie zagęszczania należy sprawdzić profil szablonem. Zagęszczenie podbudowy należy wykonywać warstwami przy zachowaniu wilgotności optymalnej.

Zagęszczenie podbudowy powinno być równomierne na całej szerokości.

Wskaźnik zagęszczenia nie powinien być mniejszy od 1,00 dla dróg, chodników, zjazdów.

Zagęszczenie kontroluje się płytą VSS przez sprawdzenie modułu odkształcenia.

a) nośność podbudowy po jej zagęszczeniu badana wg „Instrukcja badań podłoża gruntowego część 2” (badanie płytą VSS o średnicy 30 cm) powinna odpowiadać warunkom podanym w tabeli 5.

Tabela. 5 Wymagania dla nośności

Podbudowa z kruszywa o wskaźniku nośności $W_{noś}$ nie mniejszym niż, %	Minimalny moduł odkształcenia mierzony płytą o średnicy 30 cm, MPa	
	pierwsze obciążenie, E_1	drugie obciążenie, E_2
60 - KR1 ÷ KR2	60	120
80 KR3 ÷ KR4	80	140
120 (KR5 ÷ KR7)	100	180

Dla zakładanego obciążenia ruchem moduł odkształcenia należy wyznaczyć dla przyrostu obciążenia od 0,15 do 0,25 MPa, a końcowy nacisk 0,45 MPa.

$$E_1, E_2 = \frac{3 \Delta P}{4 \Delta S} * D$$

ΔP – różnica nacisku w MPa

ΔS – przyrost osiadań odpowiadający tej różnicy nacisków w milimetrach

D – średnica płyty w milimetrach

b) wskaźnik zagęszczenia I_o mierzony płytą VSS zgodnie z zależnością:

$$I_o = \frac{E_2}{E_1}$$

powinien mieć wartość nie większą niż 2,2.

Zagęszczona nawierzchnia na poboczu z kruszywa nie powinna ulegać odkształceniu przy najeźdźaniu kołami samochodu. Jakość zagęszczenia ocenia Zamawiający.

5.6. Utrzymanie podbudowy

Podbudowa po wykonaniu, a przed ułożeniem następnej warstwy powinna być utrzymywana w dobrym stanie. Koszt napraw wynikłych z niewłaściwego utrzymania podbudowy obciąża Wykonawcę robót.

6. KONTROLA JAKOŚCI ROBÓT

6.1. Ogólne zasady kontroli jakości Robót

Ogólne zasady kontroli jakości robót podano w STWiORB DM 00.00.00 "Wymagania ogólne".

6.2. Badania przed rozpoczęciem robót

Przed przystąpieniem do robót Wykonawca powinien wykonać badania kruszyw przeznaczonych do wykonania podbudowy i wyniki tych badań przedstawić Zamawiającemu w celu akceptacji materiałów. Badania te powinny obejmować wszystkie właściwości kruszywa określone w pkt.2.3.

6.3. Badania w czasie robót

Tablica 6. Częstotliwość oraz zakres badań przy wykonywaniu podbudowy z kruszywa stabilizowanego mechanicznie.

Lp.	Wyszczególnienie badań	Częstotliwość badań	
		Minimalna liczba badań na dziennej działce roboczej	Maksymalna powierzchnia podbudowy przypadająca na jedno badanie (m ²)
1	Uziarnienie mieszanki	2	2000
2	Wilgotność mieszanki		
3	Zagęszczenie warstwy	2	2000
4	Badanie właściwości kruszywa wg tab. 1, pkt. 2.3.	dla każdej partii kruszywa i przy każdej zmianie kruszywa	

6.3.1. Uziarnienie mieszanki

Kontrola uziarnienia rozłożonego kruszywa powinna być przeprowadzana 2 razy na każdej dziennej działce roboczej za pomocą analizy sitowej. Próbkę należy pobierać losowo z rozłożonej warstwy, przed jej zagęszczeniem.

6.3.2. Wilgotność mieszanki

Wilgotność kruszywa należy badać według PN-EN 13286-2 z częstotliwością podaną w pkt. 6.3.

6.3.3. Właściwości kruszywa

Właściwości kruszywa obejmujące ocenę wszystkich właściwości określonych w pkt. 2. należy badać dla każdej partii kruszywa i przy każdej zmianie kruszywa. Próbkę do badań powinny być pobierane w obecności Zamawiającego ze składowisk (hałd) płaskich bądź stożkowych zgodnie z PN-EN 932-1 pkt. 8.8.

6.4. Wymagania dotyczące cech geometrycznych podbudowy

Tabela 7. Częstotliwość oraz zakres pomiarów wykonanej podbudowy/nawierzchni

Lp.	Wyszczególnienie badań i pomiarów	Minimalna częstotliwość pomiarów
1	Szerokość podbudowy	10 razy na 1 km
2	Równość podłużna	w sposób ciągły planografem albo co 20 m łata na każdym pasie ruchu
3	Równość poprzeczna	10 razy na 1 km
4	Spadki poprzeczne ^{*)}	10 razy na 1 km
5	Rzędne wysokościowe	co 20 m na prostych i co 10 m na odcinkach krzywoliniowych
6	Ukształtowanie osi w planie ^{*)}	
7	Grubość warstwy	Podczas budowy: w 3 punktach na każdej działce roboczej, lecz nie rzadziej niż raz na 400 m ² Przed odbiorem: w 3 punktach, lecz nie rzadziej niż raz na 2000 m ²

^{*)} Dodatkowe pomiary spadków poprzecznych i ukształtowania osi w planie należy wykonać w punktach głównych łuków poziomych.

6.4.1. Szerokość podbudowy

Kontrola szerokości podbudowy i jej obramowania polega na bezpośrednich pomiarach, co 100 m. Szerokość podbudowy nie może różnić się od szerokości projektowanej o więcej niż +10 cm, -0 cm.

6.4.2. Równość podbudowy

Kontrola równości w przekroju podłużnym mierzona 4-metrową łata zgodnie z BN-68/8931-04 co 100 m; dopuszczalne nierówności pod łata 10 mm.

Kontrola równości poprzecznej mierzona 4-metrową łata zgodnie z BN-68/8931-04 co 100 m; dopuszczalne odchyłki pod łata 10 mm.

6.4.3. Spadki poprzeczne

Kontroli spadków poprzecznych dokonuje się łatą profilową z poziomą, co 100 m. Dopuszczalne odchyłki spadku $\square 0,5\%$.

6.4.4. Rzędne wysokościowe

Kontrola rzędnych niwelety za pomocą instrumentu niwelacyjnego; dopuszczalne odchyłki -1 cm, +0 cm.

6.4.5. Ukształtowanie osi podbudowy

Kontrola ukształtowania osi podbudowy w planie sprawdzana, co 100 m oraz dodatkowo w punktach głównych łuków poziomych. Oś podbudowy w planie nie może być przesunięta w stosunku do osi projektowanej o więcej niż $\square 5$ cm.

6.5. Zasady postępowania z wadliwie wykonanymi odcinkami podbudowy

6.5.1. Niewłaściwe cechy geometryczne podbudowy

Wszystkie powierzchnie podbudowy, które wykazują większe odchylenia cech geometrycznych od określonych w pkt. 6.4. powinny być naprawione przez spalchnienie, wyrównane i powtórnie zagęszczone. Dodanie nowego materiału bez spalchnienia wykonanej warstwy jest niedopuszczalne. Jeżeli szerokość podbudowy jest mniejsza od szerokości projektowanej to Wykonawca powinien na własny koszt poszerzyć podbudowę przez spalchnienie warstwy na pełną głębokość do połowy szerokości pasa ruchu, dołożenie materiału i ponowne zagęszczenie.

6.5.2. Niewłaściwa grubość podbudowy

Na wszystkich powierzchniach wadliwych pod względem grubości Wykonawca wykona naprawę podbudowy. Powierzchnie powinny być naprawione przez spalchnienie lub wybranie warstwy na odpowiednią głębokość zgodnie z decyzją Zamawiającego, uzupełnienie nowym materiałem o odpowiednich właściwościach i ponowne zagęszczenie. Roboty te Wykonawca wykona na własny koszt. Po wykonaniu tych robót nastąpi ponowny pomiar i ocena grubości warstwy na koszt Wykonawcy.

6.6. Roboty nie spełniające wymagań

Postępowanie z robotami niespełniającymi wymagań określono w STWiORB DM.00.00.00.

7. OBMIAR ROBÓT

7.1. Ogólne zasady obmiaru robót

Ogólne zasady obmiaru robót podano w STWiORB D-M-00.00.00 „Wymagania ogólne” pkt 7.

7.2. Jednostka obmiarowa

Jednostką obmiarową jest m^2 (metr kwadratowy) wykonanej warstwy podbudowy z mieszanek niezwiązanych.

8. ODBIÓR ROBÓT

8.1. Ogólne zasady odbioru robót

Roboty podlegające odbiorowi według zasad określonych w STWiORB DM.00.00.00 „Wymagania Ogólne”.

8.2. Dokumenty do odbioru robót

Do odbioru częściowego lub końcowego robót należy przedłożyć odbierającemu dokumenty zgodne z STWiORB DM.00.00.00 „Wymagania ogólne”.

9. PODSTAWA PŁATNOŚCI

Ogólne ustalenia dotyczące podstawy płatności

Ogólne ustalenia dotyczące podstawy płatności podano w STWiORB D-M-00.00.00 „Wymagania ogólne” pkt 9.

Cena jednostki obmiarowej

Cena 1 metra kwadratowego [m²] wykonania warstwy podbudowy z mieszanek niezwiązanych obejmuje:

- prace pomiarowe i roboty przygotowawcze,
- zakup i dostarczenie mieszanki na miejsce wbudowania,
- rozłożenie mieszanki,
- zagęszczenie rozłożonej warstwy,
- przeprowadzenie pomiarów i badań laboratoryjnych określonych w STWIORB,
- utrzymanie warstwy w czasie robót,
- wszystkie inne czynności nieujęte a konieczne do wykonania w ramach niniejszej specyfikacji.

10. PRZEPISY ZWIĄZANE

10.1 Normy

BN-68/8931-04	Drogi samochodowe. Pomiar równości nawierzchni planografem i łąką.
PN-EN 13242	Kruszywa do niezwiązanych i związanych hydraulicznie materiałów stosowanych w obiektach budowlanych i budownictwie drogowym.
PN-EN 933-1	Badania geometrycznych właściwości kruszyw. Oznaczenie składu ziarnowego. Metoda przesiewania.
PN-EN 933-3	Badania geometrycznych właściwości kruszyw. Oznaczenie kształtu ziarn za pomocą wskaźnika płaskości.
PN-EN 933-4	Badania geometrycznych właściwości kruszyw. oznaczenie kształtu ziarn. Wskaźnik kształtu.
PN-EN 933-5	Badania geometrycznych właściwości kruszyw. Oznaczenie procentowej zawartości ziarn o powierzchniach powstałych w wyniku przekruszenia lub łamania kruszyw grubych.
PN-EN 1097-2	Badania mechanicznych i fizycznych właściwości kruszyw. Metody oznaczania odporności na rozdrabnianie.
PN-EN 1097-1	Badania mechanicznych i fizycznych właściwości kruszyw. Oznaczanie odporności na ścieranie.
PN-EN 1097-6	Badania mechanicznych i fizycznych właściwości kruszyw. Oznaczanie gęstości ziarn i nasiąkliwości.
PN-EN 1744-1	Badania chemicznych właściwości kruszyw. Analiza chemiczna.
PN-EN 1744-3	Badania chemicznych właściwości kruszyw. Przygotowanie wyciągów przez wymywanie kruszyw.
PN-EN 1367-3	Badania właściwości cieplnych i odporności kruszyw na działanie czynników atmosferycznych. Badanie bazaltowej zgorzeli słonecznej metodą gotowania.
PN-EN 1367-1	Badania właściwości cieplnych i odporności kruszyw na działanie czynników atmosferycznych. Oznaczenie mrozoodporności.
PN-EN 13286-2	Mieszanki niezwiązane i związane spoiwem hydraulicznym. Metody badań laboratoryjnych gęstości na sucho i zawartości wody. Zagęszczanie metodą Proctora.
PN-EN 13286-47	Mieszanki niezwiązane i związane spoiwem hydraulicznym. Metoda badania do określenia kalifornijskiego wskaźnika nośności, natychmiastowego wskaźnika nośności i pęcznienia liniowego.
PN-EN 13285	Mieszanki niezwiązane. Specyfikacja.
PN-EN 1008	Woda zarobowa do betonu.

10.2. Inne dokumenty

„Instrukcja Badań Podłoża Gruntowego Budowli Drogowych i Mostowych. Część 2. Załącznik” GDDP, Warszawa 1998 r.

WT-4 Mieszanki niezwiązane do dróg krajowych. Wymagania techniczne. Warszawa 2010. Załącznik nr 3 do Zarządzenia nr 102.

Katalog typowych konstrukcji nawierzchni podatnych i półsztywnych. IBDiM 1997.

Katalog typowych konstrukcji nawierzchni podatnych i półsztywnych. GDDKiA z dn. 16.06.2014.

D-04.05.01 PODŁOŻE ULEPSZONE I PODBUDOWA Z MIESZANKI KRUSZYWA ZWIĄZANEGO CEMENTEM

1. WSTĘP

1.1. Przedmiot STWiORB

Przedmiotem niniejszej specyfikacji technicznej wykonania i odbioru robót budowlanych (STWiORB) są wymagania dotyczące wykonania i odbioru robót związanych z wykonaniem podłoża ulepszanego i podbudowy z mieszanki kruszywa związanego cementem w związku z zamierzeniem budowlanym pn.: PRZEBUDOWA DROGI POWIATOWEJ NR 3715E NA ODCINKU PRUSINOWICE – BORKI PRUSINOWSKIE – ETAP I - CZĘŚĆ I w km od 0+000 do km 1+120.

1.2. Zakres stosowania STWiORB

Szczegółowa specyfikacja techniczna powinna być stosowana jako dokument przetargowy i kontraktowy przy zleceniu i realizacji robót wymienionych w p. 1.1.

1.3. Zakres robót objętych STWiORB

Ustalenia zawarte w niniejszej specyfikacji dotyczą zasad prowadzenia robót związanych z wykonaniem warstwy podłoża ulepszanego i podbudowy z mieszanki kruszywa związanego cementem. Materiał ten wiąże i twardnieje w obecności wody, tworząc stabilne i trwałe struktury.

W mieszance można stosować kruszywo naturalne, kruszywo z recyklingu oraz połączenia tych kruszyw. Do kruszyw mogą należeć kruszywo kamienne, kruszywo żużlowe z żużla kawałkowego wielkopieczowego i kruszywo żużlowe z żużla stalowniczego, dla rodzajów mieszanek mineralnych 0/31,5 mm, 0/22,4 mm, 0/16 mm, 0/11,2 mm i 0/8 mm.

W zakres robót wchodzi wykonanie:

- podbudowy zasadniczej z mieszanki kruszywa związanej cementem C 5/6 o grubości 20 cm,
- podbudowy zasadniczej z mieszanki kruszywa związanej cementem C 5/6 o grubości 25 cm.

Niniejsza specyfikacja techniczna dotyczy tylko mieszanek kruszyw związanych cementem, nie dotyczy gruntów ulepszonych cementem.

1.4. Określenia podstawowe

1.4.1. Mieszanka związana spoiwem hydraulicznym – mieszanka, w której następuje wiązanie i twardnienie na skutek reakcji hydraulicznych.

1.4.2. Podłoże ulepszone z mieszanki związanej spoiwem hydraulicznym – warstwa zawierająca kruszywo naturalne lub sztuczne albo z recyklingu lub ich mieszaninę i spoiwo hydrauliczne, zapewniająca umożliwienie ruchu technologicznego i właściwego wykonania nawierzchni. **Do warstwy podłoża ulepszanego zalicza się także warstwę mrozoochronną, odcinającą i wzmacniającą**, które powinny spełniać dodatkowe wymagania.

1.4.3. Podbudowa pomocnicza z mieszanki związanej spoiwem hydraulicznym – warstwa zawierająca kruszywo naturalne lub sztuczne a także z recyklingu lub ich mieszaninę i spoiwo hydrauliczne, zapewniająca przenoszenie obciążeń z warstwy podbudowy zasadniczej na warstwę podłoża.

1.4.4. Podbudowa zasadnicza z mieszanki związanej spoiwem hydraulicznym – warstwa zawierająca kruszywo naturalne lub sztuczne a także z recyklingu lub ich mieszaninę i spoiwo hydrauliczne, zapewniająca przenoszenie obciążeń z warstw jezdnych na warstwę podbudowy pomocniczej lub podłoża.

1.4.5. Kruszywo – materiał ziarnisty stosowany w budownictwie, który może być naturalny, sztuczny lub z recyklingu.

1.4.6. Kruszywo naturalne – kruszywo ze źródeł naturalnych pochodzenia mineralnego, które może być poddane wyłącznie obróbce mechanicznej. Kruszywo naturalne jest uzyskiwane z mineralnych surowców naturalnych występujących w przyrodzie jak żwir, piasek, żwir kruszony, kruszywo z mechanicznie rozdrobnionych skał, nadziarna żwirowego lub otoczków.

1.4.7. Kruszywo sztuczne – kruszywo pochodzenia mineralnego, uzyskiwane w wyniku procesu przemysłowego obejmującego obróbkę termiczną lub inną modyfikację. Do kruszywa sztucznego zalicza się w szczególności kruszywo z żużli: wielkopieczowych, stalowniczych i pomiedziowych.

1.4.8. Kruszywo z recyklingu – kruszywo powstałe w wyniku przeróbki materiału zastosowanego uprzednio w budownictwie.

1.4.9. Kruszywo kamienne – kruszywo z mineralnych surowców jak żwir kruszony, mechanicznie rozdrobnione skały, nadziarno żwirowe.

1.4.10. Kruszywo żuźłowe z żuźła wielkopieczowego – kruszywo składające się głównie ze skrzystalizowanych krzemianów lub glinokrzemianów wapnia i magnezu uzyskanych przez powolne schładzanie powietrzem ciekłego żuźła wielkopieczowego. Proces chłodzenia może odbywać się przy kontrolowanym dodawaniu wody. Chłodzony powietrzem żuźel wielkopieczowy twardnieje dzięki reakcji hydraulicznej lub karbonatyzacji.

1.4.11. Kruszywo żuźłowe z żuźła stalowniczego – kruszywo składające się głównie ze skrzystalizowanego krzemianu wapnia i ferrytu zawierającego CaO, SiO₂, MgO oraz tlenek żelaza. Kruszywo otrzymuje się przez powolne schładzanie powietrzem ciekłego żuźła stalowniczego. Proces chłodzenia może odbywać się przy kontrolowanym dodawaniu wody.

1.4.12. Kategoria ruchu (KR1 – KR6) – obciążenie drogi ruchem samochodowym, wyrażone w osiach obliczeniowych (100 kN) według „Katalogu typowych konstrukcji nawierzchni podatnych i półsztywnych”. Generalna Dyrekcja Dróg Publicznych – Instytut Badawczy Dróg i Mostów, Warszawa 1997 [27].

1.4.13. Kruszywo grube (wg PN-EN 13242) – oznaczenie kruszywa o wymiarach ziaren d (dolnego) równym lub większym niż 1 mm oraz D (górnego) większym niż 2 mm.

1.4.14. Kruszywo drobne (wg PN-EN 13242) – oznaczenie kruszywa o wymiarach ziaren d równym 0 oraz D równym 6,3 mm lub mniejszym.

1.4.15. Kruszywo o ciągłym uziarnieniu (wg PN-EN 13242) – kruszywo stanowiące mieszankę kruszyw grubych i drobnych, w której D jest większe niż 6,3 mm.

1.4.16. Mieszanka związana cementem – mieszanka związana hydraulicznie, składająca się z kruszywa o kontrolowanym uziarnieniu i cementu, wymieszana w sposób zapewniający uzyskanie jednorodnej mieszanki.

1.4.17. Symbole i skróty dodatkowe

% m/m	procent masy,
NR	brak konieczności badania danej cechy,
CBGM	mieszanka związana cementem,
CBR	kalifornijski wskaźnik nośności, w procentach (%),
d	dolny wymiar sita (przy określaniu wielkości ziaren kruszywa),
D	górnny wymiar sita (przy określaniu wielkości ziaren kruszywa),
H/D	stosunek wysokości do średnicy próbki.

1.4.18. Pozostałe określenia podstawowe są zgodne z obowiązującymi, odpowiednimi polskimi normami i z definicjami podanymi w STWiORB D-M-00.00.00 „Wymagania ogólne” pkt 1.4.

1.5. Ogólne wymagania dotyczące robót

Ogólne wymagania dotyczące robót podano w STWiORB D-M-00.00.00 „Wymagania ogólne” pkt 1.5.

2. MATERIAŁY

2.1. Ogólne wymagania dotyczące materiałów

Ogólne wymagania dotyczące materiałów, ich pozyskiwania i składowania, podano w STWiORB D-M-00.00.00 „Wymagania ogólne” pkt 2.

2.2. Materiały do wykonania robót

2.2.1. Zgodność materiałów z dokumentacją projektową i aprobatą techniczną

Materiały do wykonania robót powinny być zgodne z ustaleniami dokumentacji projektowej lub STWiORB względnie z wymaganiami europejskiej lub krajowej aprobaty technicznej.

2.2.2. Materiały wchodzące w skład mieszanki

Materiałami stosowanymi do wytwarzania mieszanek związanych cementem są:

- kruszywo,
- cement,
- woda zarobowa,
- ew. dodatki,
- ew. domieszki.

2.2.3. Kruszywa

Do mieszanek można stosować następujące rodzaje kruszyw:

- a) kruszywo naturalne lub sztuczne,
- b) kruszywo z recyklingu,
- c) połączenie kruszyw wymienionych w punktach a) i b) z określeniem proporcji kruszyw z a) i b) z dokładnością $\pm 5\%$ m/m.

Wymagania wobec kruszywa do podłoża ulepszanego i podbudowy przedstawia tablica 1.

Tablica 1. Wymagane właściwości kruszywa do podłoża ulepszanego i podbudowy z mieszanek związanych cementem

Skróty użyte w tablicy: Kat. – kategoria właściwości, Dekl – deklarowana, wsk. – wskaźnik, wsp. – współczynnik, roz. –rozdział

Właściwość kruszywa	Metoda badania wg	Wymagania wg WT-5, pkt 1.1.1 [25] i PN-EN 13242 [19] dla ruchu kategorii KR1-KR6	
		Punkt PN-EN 13242	dla kruszywa związanego cementem w warstwie podłoża ulepszanego i podbudowy pomocniczej podbudowy zasadniczej
Fracje/zestaw sit #	-	4.1	Zestaw sit podstawowy plus zestaw 1. Wszystkie frakcje dozwolone
Uziarnienie	PN-EN 933-1 [6]	4.3.1	Kruszywo grube: kat. G _c 80/20, kruszywo drobne: kat. G _f 80, kruszywo o ciągłym uziarnieniu: kat. G _A 75. Uziarnienie mieszanek kruszywa wg rysunków 1÷5
Ogólne granice i tolerancje uziarnienia kruszywa grubego na sitach pośrednich	PN-EN 933-1 [6]	4.3.2	Kat. GT _c NR (tj. brak wymagania)
Tolerancje typowego uziarnienia kruszywa drobnego i kruszywa o ciągłym uziarnieniu	PN-EN 933-1 [6]	4.3.3	Kruszywo drobne: kat. GT _f NR (tj. brak wymagania), kruszywo o ciągłym uziarnieniu: kat. GT _A NR (tj. brak wymagania)
Kształt kruszywa grubego – maksymalne warunki wskaźnika płaskości	PN-EN 933-3*) [7]	4.4	Kat. FI _{Dekl} Kat. FI ₅₀ (tj. wsk. płaskości ≤ 50)
Kształt kruszywa grubego – maksymalne wartości wskaźnika kształtu	PN-EN 933-4*) [8]	4.4	Kat. SI _{Dekl} Kat. SI ₅₀ (tj. wsk. kształtu ≤ 50)
Kategorie procentowych wartości ziaren o powierzchniach przekruszonych lub łamanych oraz ziaren całkowicie zaokrąglonych w kruszywie grubym	PN-EN 933-5 [9]	4.5	Kat. C _{NR} (tj. brak wymagania)
Zawartość pyłów**) w kruszywie grubym	PN-EN 933-1	4.6	Kat. f _{Dekl}

	[6]		
Zawartość pyłów ^{**}) w kruszywie drobnym	PN-EN 933-1 [6]	4.6	Kat. f _{Dekl}
Jakość pyłów	-	4.7	Brak wymagań
Odporność na rozdrabnianie kruszywa grubego	PN-EN 1097-2 [13]	5.2	Kat. LA ₆₀ (tj. wsp. Los Angeles jest ≤ 60) Kat. LA ₅₀ (tj. wsp. Los Angeles jest ≤ 50)
Odporność na ścieranie	PN-EN 1097-1 [12]	5.3	Kat. M _{DE} NR (tj. brak wymagania)
Gęstość ziaren	PN-EN 1097-6, roz. 7, 8 i 9 [14]	5.4	Deklarowana
Nasiąkliwość	PN-EN 1097-6, roz. 7, 8 i 9 [14]	5.5	Deklarowana
Siarczany rozpuszczalne w kwasie	PN-EN 1744-1 [17]	6.2	Kruszywo kamienne: kat. AS _{0,2} (tj. zawartość siarczanów ≤ 0,2%), żużel kawałkowy wielkopiecowy: kat. AS _{1,0} (tj. zawartość siarczanów ≤ 1,0%)
Całkowita zawartość siarki	PN-EN 1744-1 [17]	6.3	Kruszywo kamienne: kat. S _{NR} (tj. brak wymagania), żużel kawałkowy wielkopiecowy: kat. S ₂ (tj. zawartość siarki całkowitej ≤ 2%)
Składniki wpływające na szybkość wiązania i twardnienia mieszanek związanych hydraulicznie	PN-EN 1744-1 [17]	6.4.1	Deklarowana
Stołość objętości żużła stalowniczego	PN-EN 1744-1, roz. 19.3 [17]	6.4.2.1	Kat. V ₅ (tj. pęcznienie ≤ 5 % objętości). Dotyczy żużła z klasycznego pieca tlenowego i elektrycznego pieca łukowego
Rozpad krzemianowy w żużlu wielkopiec. kawałkowym	PN-EN 1744-1, p. 19.1 [17]	6.4.2.2	Brak rozpadu
Rozpad żelazawy w żużlu wielkopiec. kawałkowym	PN-EN 1744-1, p.19.2 [17]	6.4.2.3	Brak rozpadu
Składniki rozpuszczalne w wodzie	PN-EN 1744-3 [18]	6.4.3	Brak substancji szkodliwych dla środowiska wg odrębnych przepisów
Zanieczyszczenia	-	6.4.4	Brak ciał obcych takich jak drewno, szkło i plastik, mogących pogorszyć wyrób końcowy
Zgorzel słoneczna bazaltu	PN-EN 1367-3 [16] i PN-EN 1097-2 [13]	7.2	Kat. SB _{LA} (tj. wzrost współczynnika Los Angeles po gotowaniu ≤ 8%)
Nasiąkliwość	PN-EN	7.3.2	Kat. W ₂₄₂ (tj. maksymalna wartość nasiąkliwości ≤

(Jeśli kruszywo nie spełni warunku W_{242} , to należy zbadać jego mrozoodporność wg p. 7.3.3 – wiersz poniżej)	1097-6, roz. 7 [14]		2% masy)
Mrozoodporność na kruszywa frakcji 8/16 mm (Badanie wykonywane tylko w przypadku, gdy nasiąkliwość kruszywa przekracza WA_{242})	PN-EN 1367-1 [15]	7.3.3	Skały magmowe i skały osadowe: kat. F_4 (tj. zamrażanie-rozmrażanie $\leq 4\%$ masy), skały z recyklingu: kat. F_{10} (F_{25}^{***})
Skład mineralogiczny	-	Zał. C p.C3.4	Deklarowany
Istotne cechy środowiskowe	-	Zał. C pkt C.3.4	Większość substancji niebezpiecznych określonych w dyrektywie Rady 76/769/EWG zazwyczaj nie występuje w źródłach kruszywa pochodzenia mineralnego. Jednak w odniesieniu do kruszyw sztucznych i odpadowych należy badać czy zawartość substancji niebezpiecznych nie przekracza wartości dopuszczalnych wg odrębnych przepisów

- *) Badaniem wzorcowym oznaczania kształtu kruszywa grubego jest badanie wskaźnika płaskości
 **) Łączna zawartość pyłów w mieszance powinna się mieścić w wybranych krzywych granicznych
 ***) Pod warunkiem, gdy zawartość w mieszance nie przekracza 50% m/m

2.2.4. Cement

Należy stosować cement wg PN-EN 197-1, np. CEM I, klasy 32,5 N, 42,5 N, 52,5 N.

Przechowywanie cementu dostarczonego:

- w workach, co najmniej trzywarstwowych, o masie np. 50 kg – do 10 dni w miejscach zadanych na otwartym terenie o podłożu twardym i suchym oraz do terminu trwałości podanego przez producenta w pomieszczeniach o szczelnym dachu i ścianach oraz podłogach suchych i czystych. Cement na paletach magazynuje się z dopuszczalną wysokością 3 palet, cement niespaletowany układa się w stopy płaskie o liczbie 12 warstw (dla worków trzywarstwowych),
- luzem – przechowuje się w magazynach specjalnych (zbiornikach stalowych, betonowych) przystosowanych do pneumatycznego załadunku i wyładunku.

2.2.5. Woda zarobowa

Woda zarobowa powinna być zgodna z PN-EN 1008.

2.2.6. Dodatki

W przypadkach uzasadnionych mieszanka może zawierać dodatki, które powinny być uwzględnione w projekcie mieszanki.

Dodatki powinny być o sprawdzonym działaniu jak np. mielony granulowany żużel wielkopiecowy lub popiół lotny pod warunkiem, że odpowiada on wymaganiom europejskiej lub krajowej aprobaty technicznej.

2.2.7. Domieszki

Domieszki powinny być zgodne z PN-EN 934-2.

Jeżeli w mieszance przewiduje się zastosowanie środków przyspieszających lub opóźniających wiązanie, należy to uwzględnić przy projektowaniu składu mieszanki.

3. SPRZĘT

3.1. Ogólne wymagania dotyczące sprzętu

Ogólne wymagania dotyczące sprzętu podano w STWiORB D-M-00.00.00 „Wymagania ogólne” pkt 3.

3.2. Sprzęt stosowany do wykonania robót

Przy wykonywaniu robót Wykonawca w zależności od potrzeb, powinien wykazać się możliwością korzystania ze sprzętu dostosowanego do przyjętej metody robót, jak:

- wytwórnia stacjonarna lub mobilna do wytwarzania mieszanki,
- przewoźne zbiorniki na wodę,
- układarki do rozkładania mieszanki lub równiarki,
- walce wibracyjne, statyczne lub ogumione,
- zagęszczarki płytowe, ubijaki mechaniczne lub małe walce wibracyjne do zagęszczania w miejscach trudno dostępnych.

Sprzęt powinien odpowiadać wymaganiom określonym w dokumentacji projektowej, STWiORB, instrukcjach producentów lub propozycji Wykonawcy i powinien być zaakceptowany przez Zamawiającego.

4. TRANSPORT

4.1. Ogólne wymagania dotyczące transportu

Ogólne wymagania dotyczące transportu podano w STWiORB D-M-00.00.00 „Wymagania ogólne” pkt 4.

4.2. Transport materiałów

Materiały sypkie można przewozić dowolnymi środkami transportu, w warunkach zabezpieczających je przed zanieczyszczeniem, zmieszaniem z innymi materiałami i nadmiernym zawilgoceniem.

Cement w workach może być przewożony samochodami krytymi, wagonami towarowymi i innymi środkami transportu, w sposób nie powodujący uszkodzeń opakowania. Worki na paletach układa się po 5 warstw po 4 szt. w warstwie. Worki niespaletowane układa się na płask w wysokości do 10 warstw. Cement luzem przewozi się w zbiornikach (wagonach, samochodach), czystych i nie zanieczyszczanych podczas transportu. Środki transportu powinny być wyposażone we wsypy i urządzenia do wyładowania cementu.

Woda może być dostarczana wodociągiem lub przewoźnymi zbiornikami wody.

Inne materiały należy przewozić w sposób zalecony przez producentów i dostawców, nie powodując pogorszenia ich walorów użytkowych.

5. WYKONANIE ROBÓT

5.1. Ogólne zasady wykonania robót

Ogólne zasady wykonania robót podano w STWiORB D-M-00.00.00 „Wymagania ogólne” pkt 5.

5.2. Zasady wykonywania robót

Sposób wykonania robót powinien być zgodny z dokumentacją projektową i STWiORB.

5.3. Roboty przygotowawcze

Przed przystąpieniem do robót należy, na podstawie dokumentacji projektowej, STWiORB lub wskazań Zamawiającego:

- ustalić lokalizację robót,
- przeprowadzić obliczenia i pomiary niezbędne do szczegółowego wytyczenia robót oraz ustalenia danych wysokościowych,
- usunąć przeszkody utrudniające wykonanie robót,
- wprowadzić oznakowanie drogi na okres robót,
- zgromadzić materiały i sprzęt potrzebne do rozpoczęcia robót.

Można dodatkowo korzystać z STWiORB D-01.00.00 przy robotach przygotowawczych oraz z STWiORB D-02.00.00 przy występowaniu robót ziemnych.

5.4. Projektowanie mieszanki związanej cementem

Przed przystąpieniem do robót, w terminie uzgodnionym z Zamawiającym, Wykonawca dostarczy Zamawiającemu do akceptacji projekt składu mieszanki związanej cementem oraz wyniki badań laboratoryjnych poszczególnych składników i próbki materiałów pobrane w obecności Zamawiającego do wykonania badań kontrolnych przez Zamawiającego.

Projektowanie mieszanki polega na doborze kruszywa do mieszanki, ilości cementu, ilości wody. Procedura projektowa powinna być oparta na próbach laboratoryjnych i/lub polowych przeprowadzonych na tych samych składnikach, z tych samych źródeł i o takich samych właściwościach, jak te które będą stosowane do wykonania podłoża ulepszonego i podbudowy.

Skład mieszanek projektuje się ze względu na wytrzymałość na ściskanie próbek (system I), zagęszczanych metodą Proctora wg PN-EN 13286-50 w formach walcowych $H/D = 1$. Klasy wytrzymałości przyjmuje się wg tablicy 2.

Wytrzymałość na ściskanie R_c określonej mieszanki oznaczona zgodnie z PN-EN 13286-41 powinna być równa lub większa od wytrzymałości na ściskanie wymaganej dla danej klasy wytrzymałości podanej w tablicy 2.

Tablica 2. Klasy wytrzymałości wg normy PN-EN 14227-1

Lp.	Wytrzymałość charakterystyczna na ściskanie R_c , po 28 dniach, MPa dla próbek walcowych o		Klasa wytrzymałości
	$H/D^a = 2,0$	$H/D^a = 1,0^b$	
1	brak wymagań		C ₀
2	1,5	2,0	C _{1,5/2,0}
3	3,0	4,0	C _{3/4}
4	5,0	6,0	C _{5/6}
5	8,0	10,0	C _{8/10}

^a H/D = stosunek wysokości do średnicy próbki
^b $H/D = 0,8$ do $1,21$

Dopuszcza się podawanie wytrzymałości na ściskanie R_c z dodatkowym indeksem informującym o czasie pielęgnacji, np. R_{c7} , R_{c14} , R_{c28} .

Określone w badaniu progowe ilości wody powinny uwzględniać właściwe zagęszczenie i oczekiwane parametry mechaniczne mieszanki. Należy określić procentowy udział składników w stosunku do całkowitej masy mieszanki w stanie suchym oraz uziarnienie i gęstość objętościową. Proporcję należy określić laboratoryjnie lub/i na podstawie praktycznych doświadczeń z mieszankami wykonywanymi z tych samych składników i w tych samych warunkach, spełniające wymagania niniejszej specyfikacji.

Sprawdzenie uziarnienia mieszanki mineralnej należy wykonać zgodnie z metodą wg PN-EN 933-1. Do analizy stosuje się zestaw sit podstawowy + 1, składający się z następujących sit o oczkach kwadratowych w mm: 0,063; 0,125; 0,25; 0,5; 1; 2; 4; 5,6; 8; 11,2; 16,0; 22,4; 31,5; 45,0.

Krzywa uziarnienia mieszanki powinna zawierać się w obszarze między krzywymi granicznymi uziarnienia przedstawionych na rys. 1÷5, odpowiednio dla każdego rodzaju mieszanki.

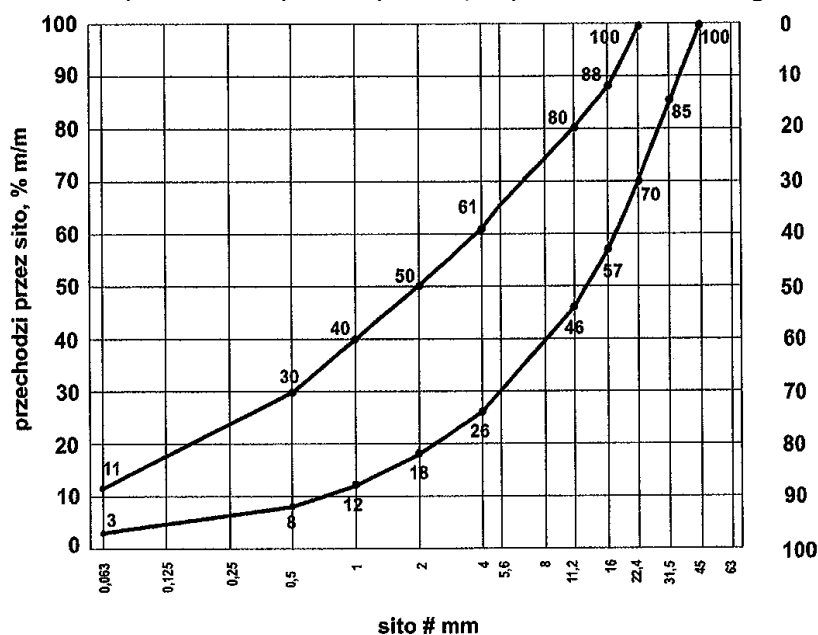

Rys. 1. Krzywe graniczne uziarnienia mieszanki mineralnej 0/31,5 mm

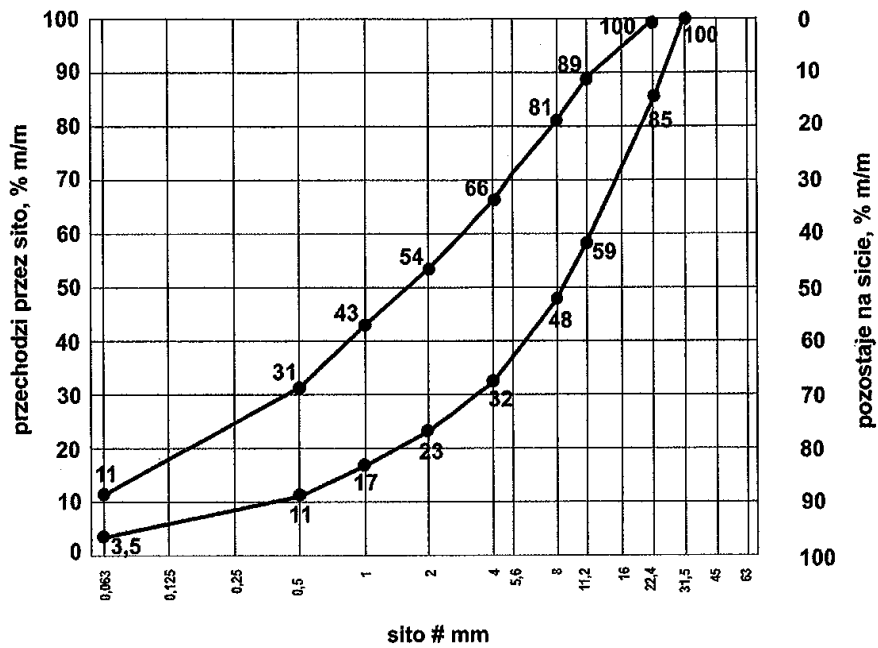

Rys. 2. Krzywe graniczne uziarnienia mieszanki mineralnej 0/22,4 mm

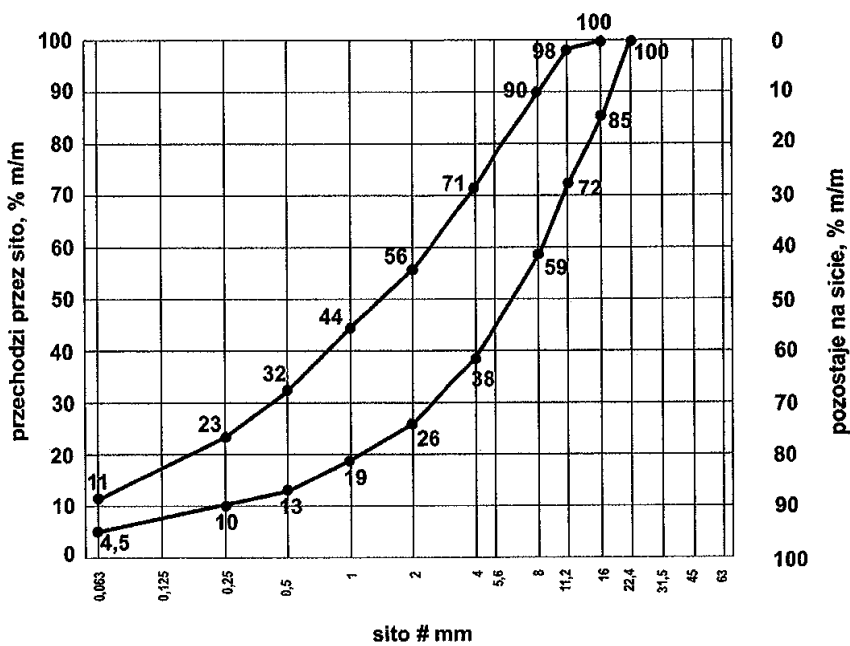

Rys. 3. Krzywe graniczne uziarnienia mieszanki mineralnej 0/16 mm

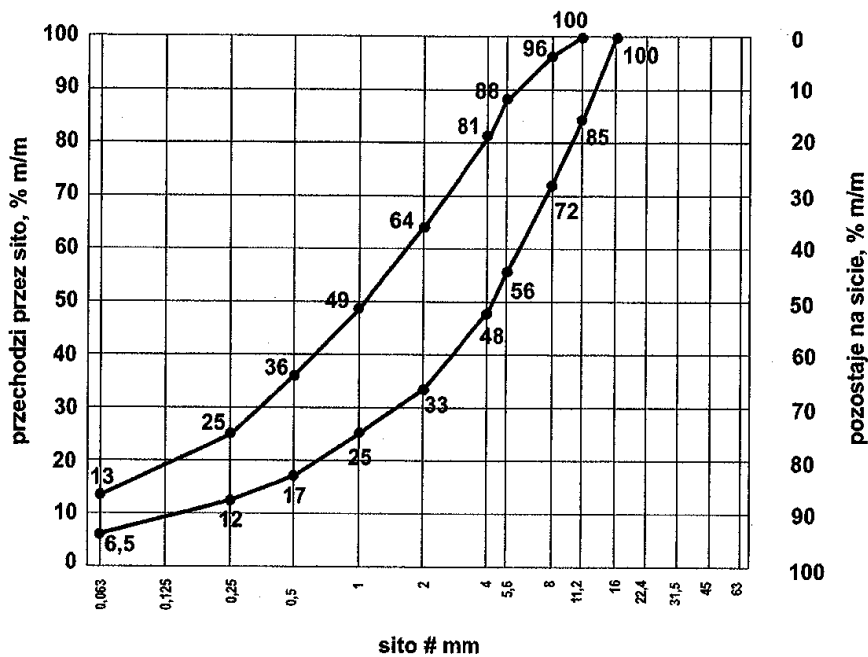

Rys. 4. Krzywe graniczne uziarnienia mieszanki mineralnej 0/11,2 mm

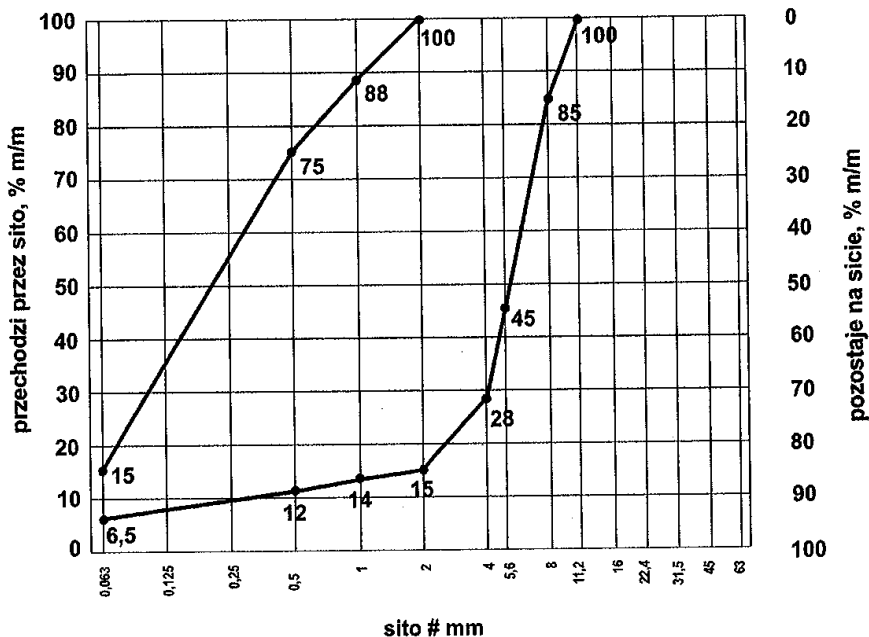

Rys.5. Krzywe graniczne uziarnienia mieszanki mineralnej 0/8 mm

Zawartość spoiwa (cementu) w mieszance powinna być określona na podstawie procedury projektowej i/lub doświadczenia z mieszankami wyprodukowanymi przy użyciu proponowanych składników. Zawartość spoiwa nie powinna być mniejsza od minimalnych wartości przedstawionych w tabelicy 3.

Tabela 3. Minimalna zawartość spoiwa (cementu) w mieszance wg PN-EN 14227-1

Maksymalny nominalny wymiar kruszywa, mm	Minimalna zawartość spoiwa, % m/m
> 8,0 do 31,5	3
2,0 do 8,0	4
< 2,0	5

Dopuszczalne jest zastosowanie mniejszej ilości spoiwa niż podano w tabelicy 3, jeśli podczas procesu produkcyjnego stwierdzone zostanie, że zachowana jest zgodność z wymaganiami tablic 4÷6 niniejszej specyfikacji.

Zawartość wody w mieszance powinna być określona na podstawie procedury projektowej wg metody Proctora i/lub doświadczenia z mieszankami wyprodukowanymi przy użyciu proponowanych składników. Zawartość wody należy określić zgodnie z PN-EN 13286-2.

Próbki walcowe zagęszczane ubijakiem Proctora, powinny być przygotowane zgodnie z PN-EN 13286-50. Próbki należy przechowywać przez 14 dni w temperaturze pokojowej z zabezpieczeniem przed wysychaniem (w komorze o wilgotności powyżej 95% - 100% lub w wilgotnym piasku) i następnie zanurzyć na 14 dni do wody o temperaturze pokojowej. Nasycanie próbek wodą odbywa się pod ciśnieniem normalnym i przy całkowitym ich zanurzeniu w wodzie.

Badanie wytrzymałości na ściskanie (system I) należy przeprowadzić na próbkach walcowych przygotowanych metodą Proctora zgodnie z PN-EN 13286-50, przy wykorzystaniu metody badawczej zgodnej z PN-EN 13286-41. Wytrzymałość na ściskanie określonej mieszanki powinna być oznaczana zgodnie z PN-EN 13286-41, po 28 dniach pielęgnacji. Dopuszcza się w praktyce wykonawczej stosowanie dodatkowo wytrzymałości na ściskanie określonej po innym okresie pielęgnacji, np. po 7 lub 14 dniach. Wymagane właściwości po 28 dniach pielęgnacji pozostają bez zmian.

Wskaźnik mrozoodporności mieszanki związanej cementem określany jest stosunkiem wytrzymałości na ściskanie R_c^{z-o} próbki po 28 dniach pielęgnacji i po 14 cyklach zamrażania i odmrażania do wytrzymałości na ściskanie R_c próbki po 28 dniach pielęgnacji.

$$\text{Wskaźnik mrozoodporności} = \frac{R_c^{z-o}}{R_c}$$

Próbki do oznaczenia wskaźnika mrozoodporności należy przechowywać przez 28 dni w temperaturze pokojowej z zabezpieczeniem przed wysychaniem (w komorze o wilgotności 95% ÷ 100% lub w wilgotnym piasku). Następnie należy je całkowicie zanurzyć na 1 dobę w wodzie, a następnie w ciągu kolejnych 14 dni poddać cyklom zamrażania i odmrażania. Jeden cykl zamrażania i odmrażania polega na zamrażaniu próbki w temperaturze $-23 \pm 2^\circ\text{C}$ przez 8 godzin i odmrażania w wodzie o temperaturze $+18 \pm 2^\circ\text{C}$ przez 16 godzin. Oznaczenie wskaźnika mrozoodporności należy przeprowadzać na 3 próbkach i do obliczeń przyjmować średnią. Wynik badania różniący się od średniej o więcej niż 20% należy odrzucić, a jako miarodajną wartość wytrzymałości na ściskanie R_c^{z-o} , R_c należy przyjąć średnią obliczoną z pozostałych dwóch wyników, z dokładnością 0,1.

Wymagania wobec mieszanek

Mieszanki związane cementem klasyfikuje się pod względem właściwości wytrzymałościowych mieszanki przez wytrzymałość charakterystyczną na ściskanie R_c próbek zgodnie z przyjętym systemem I.

W tablicach 4 ÷ 6 przedstawia się zbiorcze zestawienia wymagań wobec mieszanek wraz z wymaganymi wytrzymałościami na ściskanie.

Tablica 4. Wymagania wobec mieszanek związanych cementem do podłoża ulepszonego i podbudowy

Lp.	Właściwość	Wymagania			
		C 1,5/2,0	C 3/4	C 5/6	C 8/10
1.0	Składniki				
1.1	Cement	wg p. 2.2.4	wg p. 2.2.4	wg p. 2.2.4	wg p. 2.2.4
1.2	Kruszywo	wg tablicy 1	wg tablicy 1	wg tablicy 1	wg tablicy 1
1.3	Woda zarobowa	wg p. 2.2.5	wg p. 2.2.5	wg p. 2.2.5	wg p. 2.2.5
1.4	Dodatki	wg p. 2.2.6	wg p. 2.2.6	wg p. 2.2.6	wg p. 2.2.6
2.0	Mieszanka				
2.1	Uziarnienie:	Krzywe graniczne uziarnienia			
	- mieszanka 0/8 mm	wg rys. 5*)	wg rys. 5	---	---
	- mieszanka 0/11,2 mm	wg rys. 4	wg rys. 4	wg rys. 4	wg rys. 4

	- mieszanka 0/16 mm	wg rys. 3	wg rys. 3	wg rys. 3	wg rys. 3
	- mieszanka 0/22,4 mm	wg rys. 2	wg rys. 2	wg rys. 2	wg rys. 2
	- mieszanka 0/31,5 mm	wg rys. 1	wg rys. 1	wg rys. 1	wg rys. 1
2.2	Minimalna zawartość cementu	wg tablicy 3	wg tablicy 3	wg tablicy 3	wg tablicy 3
2.3	Zawartość wody	wg projektu mieszanki	wg projektu mieszanki	wg projektu mieszanki	wg projektu mieszanki
2.4	Wytrzymałość na ściskanie**) (system I) – klasa wytrzymałości R _c wg tablicy 2	klasa C 1,5/2,0 (uziarnienie mieszanki wg rys. 5 ÷ 1)	klasa C 3/4 (nie więcej niż 6,0 MPa) (uziarnienie mieszanki wg rys. 5 ÷ 1)	klasa C 5/6 (nie więcej niż 10,0 MPa) (uziarnienie mieszanki wg rys. 4 ÷ 1)	klasa C 8/10 (nie więcej niż 20,0 MPa) (uziarnienie mieszanki wg rys. 4 ÷ 1)
2.5	Mrozoodporność	≥ 0,6	≥ 0,7	≥ 0,7	≥ 0,7

*) Mieszankę 0/8 mm można stosować tylko dla ruchu KR1 i KR2.

**) W przypadku przekroczenia wytrzymałości na ściskanie 5 MPa należy stosować rozwiązania przeciwspekaniowe (patrz p.5.6)

5.5. Warunki przystąpienia do robót i przygotowanie podłoża

Podłoże ulepszone i podbudowy z mieszanek związanych cementem nie powinny być wykonywane, gdy temperatura powietrza jest niższa od +5°C oraz gdy podłoże jest zamrożone.

Podłoże pod mieszankę powinno być przygotowane zgodnie z wymaganiami określonymi w dokumentacji projektowej i STWiORB. Zaleca się do korzystania z ustaleń podanych w STWiORB D-04.01.01 „Koryto wraz z profilowaniem i zagęszczeniem podłoża” i STWiORB D-02.00.00 „Roboty ziemne”.

Jeśli warstwa mieszanki kruszywa ma być układana w prowadnicach, to należy je ustawić na podłożu tak aby wyznaczały ściśle linie krawędzi układanej warstwy według dokumentacji projektowej. Wysokość prowadnic powinna odpowiadać grubości warstwy mieszanki kruszywa w stanie niezagęszczonym. Prowadnice powinny być ustawione stabilnie, w sposób wykluczający ich przesuwanie się pod wpływem oddziaływania maszyn użytych do wykonania warstwy. Od użycia prowadnic można odstąpić przy zastosowaniu technologii gwarantującej odpowiednią równość warstwy, po uzyskaniu zgody Zamawiającego.

5.6. Wytwarzanie i wbudowanie mieszanki

Mieszankę kruszywa związanego cementem o ściśle określonym składzie zawartym w receptie laboratoryjnej należy wytwarzać w wytwórniach (mieszarkach) stacjonarnych lub mobilnych zapewniających ciągłość produkcji i gwarantujących otrzymanie jednorodnej mieszanki. Mieszarka powinna być wyposażona w urządzenia do wagowego dozowania kruszywa i cementu oraz objętościowego dozowania wody.

Przy produkcji mieszanek należy prowadzić kontrolę produkcji zgodnie z WT-5 część 5.

Mieszanka po wyprodukowaniu powinna być od razu transportowana na miejsce wbudowania, w sposób zabezpieczony przed segregacją i nadmiernym wysychaniem.

Mieszanka dowieziona z wytwórni powinna być układana przy pomocy układarek lub równiarek. Grubość układania mieszanki powinna zapewniać uzyskanie wymaganej grubości warstwy po zagęszczeniu. Warstwę można wykonać o grubości np. 20 cm po zagęszczeniu. Gdy wymagana jest większa grubość, to do układania drugiej warstwy można przystąpić po odbiorze pierwszej warstwy przez Zamawiającego. Przy układaniu mieszanki za pomocą równiarek konieczne jest stosowanie prowadnic.

Przed zagęszczeniem warstwa powinna być wyprofilowana do wymaganych rzędnych, spadków podłużnych i poprzecznych. Natychmiast po wyprofilowaniu mieszanki należy rozpocząć jej zagęszczanie, które należy kontynuować do osiągnięcia wskaźnika zagęszczenia nie mniejszego od 1,00 maksymalnego zagęszczenia określonego według normalnej próby Proctora. Zagęszczenie powinno być zakończone przed rozpoczęciem czasu wiązania cementu. Specjalną uwagę należy poświęcić zagęszczeniu mieszanki w sąsiedztwie spoin roboczych podłużnych i poprzecznych oraz

wszelkich urządzeń obcych. Zaleca się aby Wykonawca organizował roboty w sposób unikający podłużnych spoin roboczych. Jeśli jednak w dolnej warstwie podbudowy występują spoiny robocze, to spoiny w górnej warstwie podbudowy powinny być względem nich przesunięte o co najmniej 30 cm dla spoiny podłużnej i 1 m dla spoiny poprzecznej.

Jeśli dokumentacja projektowa przewiduje wykonanie szczelin pozornych w podbudowie, to zaleca się je wykonać przez wycięcie szczelin np. grubości 3÷5 mm na głębokość około 1/3 jej grubości w początkowej fazie twardnienia betonu, tak aby powierzchnia podbudowy była podzielona na kwadratowe lub prostokątne płyty.

Dla warstwy podbudowy zasadniczej z mieszanki o wytrzymałości na ściskanie R_c powyżej 10 MPa należy stosować dylatowanie poprzeczne i podłużne według ustaleń dokumentacji projektowej.

Dla warstwy podbudowy zasadniczej z mieszanki o wytrzymałości R_c przekraczającej 5 do 10 MPa należy stosować technologie przeciwspekaniowe według ustaleń dokumentacji projektowej, z zastosowaniem geosyntetyków lub membran, odpowiadających wymaganiom norm lub europejskich i krajowych aprobat technicznych.

5.7. Pielęgnacja warstwy kruszywa związanego cementem

Warstwa kruszywa związanego cementem powinna być natychmiast po zagęszczeniu poddana pielęgnacji według jednego z następujących sposobów:

- a) skropieniem preparatem pielęgnacyjnym, posiadającym aprobatę techniczną,
- b) przykryciem na okres 7 do 10 dni nieprzepuszczalną folią z tworzywa sztucznego, ułożoną na zakład co najmniej 30 cm i zabezpieczoną przed zerwaniem przez wiatr,
- c) przykryciem matami lub włókninami i spryskanie wodą przez okres 7÷10 dni,
- d) przykryciem warstwą piasku i utrzymanie jej w stanie wilgotnym przez okres 7÷10 dni,
- e) innymi środkami zaakceptowanymi przez Zamawiającego.

Nie należy dopuszczać ruchu pojazdów i maszyn po warstwie kruszywa związanej cementem w okresie od 7 do 10 dni pielęgnacji, a po tym okresie ruch technologiczny może odbywać się wyłącznie za zgodą Zamawiającego.

5.8. Roboty wykończeniowe

Roboty wykończeniowe, zgodne z dokumentacją projektową, STWiORB i wskazaniem Zamawiającego dotyczą prac związanych z dostosowaniem wykonanych robót do istniejących warunków terenowych, takie jak:

- odtworzenie przeszkód czasowo usuniętych,
- uzupełnienie zniszczonych w czasie robót istniejących elementów drogowych lub terenowych,
- roboty porządkujące otoczenie terenu robót,
- usunięcie oznakowania drogi wprowadzonego na okres robót.

6. KONTROLA JAKOŚCI ROBÓT

6.1. Ogólne zasady kontroli jakości robót

Ogólne zasady kontroli jakości robót podano w STWiORB D-M-00.00.00 „Wymagania ogólne” pkt 6.

6.2. Badania przed przystąpieniem do robót

Przed przystąpieniem do robót Wykonawca powinien:

- uzyskać wymagane dokumenty, dopuszczające wyroby budowlane do obrotu i powszechnego stosowania (np. stwierdzenie o oznakowaniu materiału znakiem CE lub znakiem budowlanym B, certyfikat zgodności, deklarację zgodności, aprobatę techniczną, ew. badania materiałów wykonane przez dostawców itp.),
- ew. wykonać własne badania właściwości materiałów przeznaczonych do wykonania robót, określone przez Zamawiającego.

Wszystkie dokumenty oraz wyniki badań Wykonawca przedstawia Zamawiającemu do akceptacji.

6.3. Badania w czasie robót

Częstotliwość oraz zakres badań i pomiarów, które należy wykonać w czasie robót podaje tablica 6.

Tablica 6. Częstotliwość oraz zakres badań i pomiarów w czasie robót

Lp.	Wyszczególnienie robót	Częstotliwość badań	Wartości dopuszczalne
1	Lokalizacja i zgodność granic terenu	1 raz	Wg pktu 5

	robót z dokumentacją projektową		i dokumentacji projektowej
2	Roboty przygotowawcze	Ocena ciągła	Wg pktu 5.3
3	Właściwości kruszywa	Dla każdej partii kruszywa i przy każdej zmianie kruszywa	Tablica 1
4	Właściwości wody	Dla każdego wątpliwego źródła	PN-EN 1008
5	Właściwości cementu	Dla każdej partii	PN-EN 197-1
6	Uziarnienie mieszanki	2 razy dziennie	Rys. 1 ÷ 5
7	Wilgotność mieszanki	Jw.	Wilgotność optymalna z tolerancją +10%, -20%
8	Grubość warstwy	Jw.	Tolerancja ± 1 cm
9	Zagęszczenie warstwy mieszanki	Jw.	1,00 Proctora (p. 5.7)
10	Oznaczenie wytrzymałości na ściskanie	3 próbki dziennie	PN-EN 13286-41
11	Oznaczenie mrozoodporności	Na zlecenie Zamawiającego	p. 5.4
12	Wykonanie robót wykończeniowych	Ocena ciągła	Według punktu 5.9

6.4. Wymagania dotyczące cech geometrycznych i wytrzymałościowych ulepszanego podłoża i podbudowy

Częstotliwość oraz zakres badań i pomiarów dotyczących cech geometrycznych podaje tablica 7.

Tablica 7. Częstotliwość oraz zakres badań i pomiarów ulepszanego podłoża i podbudowy

Lp.	Wyszczególnienie badań i pomiarów	Minimalna częstotliwość badań i pomiarów	Dopuszczalne odchyłki
1	Szerokość	10 razy na 1 km	+10 cm, -5 cm: różnice od szerokości projektowanej
2	Równość podłużna	wg [26]	wg [26]
3	Równość poprzeczna	wg [26]	wg [26]
4	Spadki poprzeczne *)	10 razy na 1 km	± 0,5% dopuszczalna tolerancja od dokumentacji projektowej
5	Rzędne wysokościowe	wg [26]	wg [26]
6	Ukształtowanie osi w planie *)	co 100 m	Przesunięcie od osi projektowanej ± 5 cm
7	Grubość ulepszanego podłoża i podbudowy pomocniczej	w 3 punktach, lecz nie rzadziej niż raz na 2000 m ²	Różnice od grubości projektowanej dla: a) podbudowy zasadniczej ±10% b) podbudowy pomocniczej i podłoża ulepszanego +10%, -15%

*) Dodatkowe pomiary spadków poprzecznych i ukształtowania osi w planie należy wykonać w punktach głównych łuków poziomych.

7. OBMIAR ROBÓT

7.1. Ogólne zasady obmiaru robót

Ogólne zasady obmiaru robót podano w STWiORB D-M-00.00.00 „Wymagania ogólne” pkt 7.

7.2. Jednostka obmiarowa

Jednostką obmiarową jest m² (metr kwadratowy) wykonanego podłoża ulepszanego i podbudowy.

8. ODBIÓR ROBÓT

Ogólne zasady odbioru robót podano w STWiORB D-M-00.00.00 „Wymagania ogólne” pkt 8.

Roboty uznaje się za wykonane zgodnie z dokumentacją projektową, STWiORB i wymaganiami Zamawiającego, jeżeli wszystkie pomiary i badania z zachowaniem tolerancji według punktu 6 dały wyniki pozytywne.

9. PODSTAWA PŁATNOŚCI

9.1. Ogólne ustalenia dotyczące podstawy płatności

Ogólne ustalenia dotyczące podstawy płatności podano w STWiORB D-M-00.00.00 „Wymagania ogólne” pkt 9.

9.2. Cena jednostki obmiarowej

Cena wykonania jednostki obmiarowej (1 m²) obejmuje:

- prace pomiarowe i roboty przygotowawcze,
- oznakowanie robót,
- dostarczenie materiałów i sprzętu,
- wyprodukowanie mieszanki i jej transport na miejsce wbudowania,
- dostarczenie, ustawienie, rozebranie i odwiezienie prowadnic oraz innych materiałów i urządzeń pomocniczych,
- rozłożenie i zagęszczenie mieszanki,
- ew. nacięcie szczelin i wykonanie technologii przeciwpękaniowych,
- pielęgnacja wykonanej warstwy,
- przeprowadzenie wymaganych pomiarów i badań,
- uporządkowanie terenu robót i jego otoczenia,
- roboty wykończeniowe,
- odwiezienie sprzętu.

Wszystkie roboty powinny być wykonane według wymagań dokumentacji projektowej, STWiORB i postanowień Zamawiającego.

10. PRZEPISY ZWIĄZANE

10.1. STWiORB

- | | | |
|----|--------------|---|
| 1. | D-M-00.00.00 | Wymagania ogólne |
| 2. | D-01.00.00 | Roboty przygotowawcze |
| 3. | D-02.00.00 | Roboty ziemne |
| 4. | D-04.01.01 | Koryto wraz z profilowaniem i zagęszczeniem podłoża |

10.2. Normy

- | | | |
|-----|--------------|---|
| 5. | PN-EN 197-1 | Cement – Część 1: Skład, wymagania i kryteria zgodności dotyczące cementów powszechnego użytku |
| 6. | PN-EN 933-1 | Badania geometrycznych właściwości kruszyw – Oznaczenie składu ziarnowego – Metoda przesiewania |
| 7. | PN-EN 933-3 | Badania geometrycznych właściwości kruszyw – Oznaczenie kształtu ziarn za pomocą wskaźnika płaskości |
| 8. | PN-EN 933-4 | Badania geometrycznych właściwości kruszyw – Oznaczenie kształtu ziarn – Wskaźnik kształtu |
| 9. | PN-EN 933-5 | Badania geometrycznych właściwości kruszyw – Oznaczenie procentowej zawartości ziarn o powierzchniach powstałych w wyniku przekruszenia lub łamania kruszyw grubych |
| 10. | PN-EN 934-2 | Domieszki do betonu, zaprawy i zaczynu – Domieszki do betonu – Definicje i wymagania |
| 11. | PN-EN 1008 | Woda zarobowa do betonu – Specyfikacja pobierania próbek, badanie i ocena przydatności wody zarobowej do betonu, w tym wody odzyskanej z procesów produkcji betonu |
| 12. | PN-EN 1097-1 | Badania mechanicznych i fizycznych właściwości kruszyw – Oznaczenie |

- odporności na ścieranie (mikro-Deval)
13. PN-EN 1097-2 Badania mechanicznych i fizycznych właściwości kruszyw – Metody oznaczania odporności na rozdrabnianie
 14. PN-EN 1097-6 Badania mechanicznych i fizycznych właściwości kruszyw – Część 6: Oznaczanie gęstości ziarn i nasiąkliwości
 15. PN-EN 1367-1 Badania właściwości cieplnych i odporności kruszyw na działanie czynników atmosferycznych – Część 1: Oznaczanie mrozoodporności
 16. PN-EN 1367-3 Badania właściwości cieplnych i odporności kruszyw na działanie czynników atmosferycznych – Część 3: Badanie bazaltowej zgorzeli słonecznej metodą gotowania
 17. PN-EN 1744-1 Badania chemicznych właściwości kruszyw – Analiza chemiczna
 18. PN-EN 1744-3 Badania chemicznych właściwości kruszyw – Część 3: Przygotowanie wyciągów przez wymywanie kruszyw
 19. PN-EN 13242 Kruszywa do niezwiązanych i związanych hydraulicznie materiałów stosowanych w obiektach budowlanych i budownictwie drogowym
 20. PN-EN 13286-2 Mieszanki niezwiązane i związane spoiwem hydraulicznym – Część 2: Metody określania gęstości i zawartości wody – Zagęszczanie metodą Proctora
 21. PN-EN 13286-41 Mieszanki niezwiązane i związane spoiwem hydraulicznym – Część 41: Metoda oznaczania wytrzymałości na ściskanie mieszanek związanych spoiwem hydraulicznym
 22. PN-EN 13286-50 Mieszanki niezwiązane i związane spoiwem hydraulicznym – Część 50: Mieszanki związanych hydraulicznie za pomocą aparatu Proctora lub zagęszczania na sto
 23. PN-EN 14227-1 Mieszanki związane spoiwem hydraulicznym – Wymagania – Część 1: Mieszanki związane cementem
 24. PN-EN 14227-10 Mieszanki związane spoiwem hydraulicznym – Specyfikacja – Część 10: Grunty stabilizowane cementem

10.3. Inne dokumenty

25. Mieszanki związane spoiwem hydraulicznym do dróg krajowych – WT-5 2010 Wymagania techniczne (zalecone do stosowania w specyfikacji technicznej na roboty budowlane na drogach krajowych wg zarządzenia nr 102 GDDKiA z dnia 19.11.2010 r.)
26. Rozporządzenie Ministra Transportu i Gospodarki Morskiej z dnia 2 marca 1999 r. w sprawie warunków technicznych, jakim powinny odpowiadać drogi publiczne i ich usytuowanie (Dz.U. nr 43, poz. 430)
27. Katalog typowych konstrukcji nawierzchni podatnych i półsztywnych. Generalna Dyrekcja Dróg Publicznych – Instytut Badawczy Dróg i Mostów, Warszawa 1997
28. Katalog typowych konstrukcji nawierzchni podatnych i półsztywnych. Generalna Dyrekcja Dróg Krajowych i Autostrad – 2016

11. ZAŁĄCZNIK

PODSTAWY FORMALNE OPRACOWANIA STWiORB

W 2007 r. wprowadzono do zbioru Polskich Norm normę PN-EN 14227-1 „Mieszanki związane spoiwem hydraulicznym – Wymagania – Część 1: Mieszanki związane cementem”, opublikowaną w języku polskim. Norma jest normą klasyfikacyjną, nie określającą bezpośrednio wymagań wobec mieszanek do konkretnych zastosowań. Wprowadzenie normy do praktycznego stosowania umożliwił krajowy dokument aplikacyjny „Mieszanki związane spoiwem hydraulicznym do dróg krajowych – WT-5 2010 Wymagania techniczne” zalecony do stosowania w specyfikacjach technicznych wykonania i odbioru robót budowlanych, zarządzeniem nr 102 Generalnego Dyrektora Dróg Krajowych i Autostrad z 19 listopada 2010 r.

Wyżej wymienione dwa dokumenty są podstawą do opracowania niniejszej STWiORB.

Norma PN-EN 14227-1 wprowadza stosowanie kruszyw zgodnych z normą PN-EN 12522. Nowością jest dopuszczenie kruszyw sztucznych oraz kruszyw z recyklingu, a także oznaczenia pozaklasowe, o parametrach deklarowanych.

Określony normą PN-EN 14227-1 zakres wytrzymałości na ściskanie mieszanek z kruszyw związanych cementem wynosi od 1,5 do 20 MPa. W tym przedziale mieszczą się wytrzymałości na ściskanie, charakteryzujące dotychczas stosowane w kraju mieszanki z chudego betonu (6÷9 MPa).

Dotychczasowa normalizacja polska nie przewidywała oddzielnych norm PN dla kruszyw i gruntów stabilizowanych cementem. Obecnie w normach europejskich problem ten ujęto w dwóch normach:

- a) PN-EN 14227-1, dotyczącej kruszyw związanych cementem,
- b) PN-EN 14227-10, dotyczącej gruntów ulepszonych cementem.

Niniejsza STWiORB nie dotyczy gruntów, lecz dotyczy tylko kruszyw związanych cementem, zastosowanych w podbudowie zasadniczej i pomocniczej oraz w podłożu ulepszonym. Warstwy nawierzchni ujęte w STWiORB przedstawiono na rysunku warstw konstrukcji nawierzchni drogowej podatnej i półsztywnej.

Rys. 6. Układ warstw w konstrukcji nawierzchni drogowej podatnej i półsztywnej

warstwa ścieralna		nawierzchnia
warstwa wiążąca		
podbudowa zasadnicza	podbudowa	podłoże
podbudowa pomocnicza		
podłoże ulepszone (warstwa mrozoochronna, odcinająca, wzmacniająca)		
podłoże gruntowe		

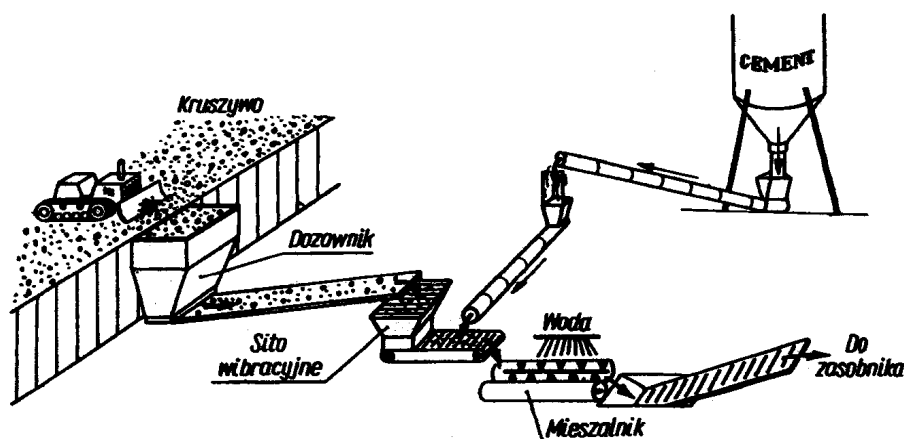

Rys. 7. Schemat technologiczny wytwarzania mieszanki kruszywa związanej cementem w mieszarce o działaniu ciągłym (wg: S. Rolla, M. Rolla i W. Żarnoch – Budowa dróg cz. 1. Wyd. Szkolne i Pedagogiczne, 1993)

D 04.05.01A. PODBUDOWA Z KRUSZYWA STABILIZOWANEGO CEMENTEM

1. WSTĘP

1.1. Przedmiot STWiORB

Przedmiotem niniejszej specyfikacji technicznej wykonania i odbioru robót budowlanych (STWiORB) są wymagania dotyczące wykonania i odbioru robót budowlanych związanych z wykonaniem podbudowy z kruszywa stabilizowanego cementem w związku z zamierzeniem budowlanym pn.: PRZEBUDOWA DROGI POWIATOWEJ NR 3715E NA ODCINKU PRUSINOWICE – BORKI PRUSINOWSKIE – ETAP I - CZĘŚĆ I w km od 0+000 do km 1+120.

1.2. Zakres stosowania STWiORB

Specyfikacja techniczna wykonania i odbioru robót budowlanych powinna być stosowana jako dokument przetargowy i kontraktowy przy zlecaniu i realizacji robót wymienionych w p. 1.1.

1.3. Zakres Robót objętych STWiORB

Ustalenia zawarte w niniejszej specyfikacji dotyczą zasad prowadzenia robót związanych z wykonaniem podbudowy z kruszywa stabilizowanego cementem w lokalizacjach zgodnych z dokumentacją projektową. W zakres robót wchodzi wykonanie:

- Podbudowy z mieszanki związanej cementem $R_m=5,0$ MPa - grubość warstwy po zagęszczeniu 15 cm,
- Podbudowy z mieszanki związanej cementem $R_m=5,0$ MPa - grubość warstwy po zagęszczeniu 20 cm.

1.4. Określenia podstawowe

1.4.1. Stosowane określenia podstawowe są zgodne z obowiązującymi, odpowiednimi polskimi normami oraz z definicjami podanymi w STWiORB D-M-00.00.00 „Wymagania ogólne” pkt 1.4.

1.4.2. Kruszywo stabilizowane cementem - mieszanka kruszywa naturalnego, cementu i wody, a w razie potrzeby dodatków ulepszających, np. popiołów lotnych lub chlorku wapniowego, dobranych w optymalnych ilościach, zagęszczona i stwardniała w wyniku ukończenia procesu wiązania cementu.

1.5. Ogólne wymagania dotyczące Robót

Ogólne wymagania dotyczące robót podano w STWiORB D-M-00.00.00 „Wymagania ogólne” pkt. 1.5.

2. MATERIAŁY

2.1. Ogólne wymagania dotyczące materiałów

Ogólne wymagania dotyczące materiałów, ich pozyskiwania i składowania, podano w STWiORB D-M-00.00.00 „Wymagania ogólne” pkt 2.

2.2. Cement

Należy stosować cementy powszechnego użytku: portlandzki CEM I klasy 32,5 N, cement portlandzki z dodatkami CEM II klasy 32,5 N, cement hutniczy CEM III klasy 32,5 N według PN-EN 197-1.

Wymagania dla cementu zestawiono w tablicy 1.

Tablica 1. Wymagania dla cementu

Lp.	Właściwości	Klasa cementu 32,5 N
1	Wytrzymałość na ściskanie (MPa), po 7 dniach, nie mniej niż:	16
2	Wytrzymałość na ściskanie (MPa), po 28 dniach, nie mniej niż:	32,5
3	Początek czasu wiązania, min, nie wcześniej niż:	75
4	Stałość objętości, mm, nie więcej niż:	10

Badania cementu należy wykonać zgodnie z PN-EN 196-1; 3; 6.

W przypadku, gdy czas przechowywania cementu będzie dłuższy od trzech miesięcy, można go stosować za zgodą Zamawiającego tylko wtedy, gdy badania laboratoryjne wykażą jego przydatność do robót.

2.3. Kruszywa

Do stabilizacji cementem można stosować piaski, mieszanki i żwiry albo mieszanke tych kruszyw, spełniające wymagania podane w tabelicy 2.

Kruszywo można uznać za przydatne do stabilizacji cementem wtedy, gdy wyniki badań laboratoryjnych wykażą, że wytrzymałość na ściskanie i mrozoodporność próbek kruszywa stabilizowanego będą zgodne z wymaganiami określonymi w p. 2.6 tablica 3.

Tablica 2. Wymagania dla kruszyw przeznaczonych do stabilizacji cementem

Właściwość		Deklarowane kategorie lub wartości		Odniesienie do PN-EN 13242:2004
Rozdział/punkt w normie PN-EN 13242		W odniesieniu do zastosowania kruszywa do warstwy		
		Związanej warstwy podbudowy pomocniczej i podłoża ulepszanego wszystkie kategorie ruchu (KR1-KR6)	Związanej warstwy podbudowy zasadniczej wszystkie kategorie ruchu (KR1-KR6)	
4.1	Fracje/zestaw sit #	1, 2, 4, 5,6; 8, 11,2; 16, 22,4; 31,5; 45, 63 i 90 (zestaw podstawowy plus zestaw 1)		Tabl. 1
		Wszystkie frakcje dozwolone	Wszystkie frakcje dozwolone	
4.3.1	Uziarnienie wg PN-EN 933-1	G _c 80/20 G _F 80 G _A 75	G _c 80/20 G _F 80 G _A 75	Tabl. 2
4.3.2	Ogólne granice i tolerancje kruszywa grubego na sitach pośrednich wg PN-EN 933-1	GT _c NR	GT _c NR	Tabl. 3
4.3.3	Tolerancje typowego uziarnienia kruszywa drobnego i kruszywa o ciągłym uziarnieniu wg PN-EN 933-1	GT _F NR GT _A NR	GT _F NR GT _A NR	Tabl. 4
4.4	Kształt kruszywa grubego- maksymalne wartości wskaźnika płaskości wg PN-EN 933-3 *)	FI _{Deklarowane}	FI ₅₀	Tabl. 5
	Kształt kruszywa grubego- maksymalne wartości wskaźnika płaskości wg PN-EN 933-4 *)	SI _{Deklarowane}	SI ₅₀	Tabl. 6
4.5	Kategorie procentowych zawartości ziaren o powierz. Przekrusz. Lub łamanych oraz ziaren całkowicie zaokrąglonych w kruszywie grubym wg PN-EN 933-1	C _N R	C _N R	Tabl. 7
4.6	Zawartość pyłów **) w kruszywie grubym wg PN-EN 933-1	f _{Deklarowana}	f _{Deklarowana}	Tabl. 8
4.6	Zawartość pyłów **) w kruszywie drobnym wg PN-EN 933-1	f _{Deklarowana}	f _{Deklarowana}	Tabl. 8
Jakość pyłów	Brak wymagań	Brak wymagań	Jakość pyłów	
5.2	Odporność na rozdrabnianie kruszywa grubego wg PN-EN 1097-2	LA ₆₀	LA ₅₀	Tabl. 9
5.3	Odporność na ścieranie	M _{DE} NR	M _{DE} NR	Tabl. 11

	wg PN-EN 1097-1			
5.4	Gęstość wg PN-EN 1097-6:2001 rozdział 7,8 albo 9	Deklarowana	Deklarowana	
5.5	Nasiąkliwość wg PN-EN 1097-6:2001 rozdział 7,8 albo 9	Deklarowana	Deklarowana	
6.2	Siarczany rozpuszczalne w kwasie wg PN-EN 1744-1	-Kruszywo kam.: AS0,2 -Żużel kawałkowy wielkopiecowy: AS1,0	-Kruszywo kam.: AS0,2 -Żużel kawałkowy wielkopiecowy: AS1,0	Tabl. 12
6.3	Całkowita zawartość siarki wg PN-EN 1744-1	-Kruszywo kam.: SNR -Żużel kawałkowy wielkopiecowy: S2	-Kruszywo kam.: SNR -Żużel kawałkowy wielkopiecowy: S2	Tabl. 13
6.4.1	Składniki wpływające na szybkość wiązanie i twardnienia mieszanek związanych hydraulicznie	Deklarowana	Deklarowana	
6.4.2.1	Stołość objętości żużla stalowniczego wg PN-EN 1744-1:1998, p.19.1	V ₅	V ₅	Tabl. 14
6.4.2.2	Rozpad krzemianowy w żużlu wielkopiecowym kawałkowym wg PN-EN 1744-1:1998,p.19.1	Brak rozpadu	Brak rozpadu	
6.4.2.3	Rozpad żelazawy w żużlu wielkopiecowym kawałkowym wg PN-EN 1744-1:1998,p.19.2	Brak rozpadu	Brak rozpadu	
6.4.3	Składniki rozpuszczalne w wodzie wg PN-EN 1744-3	Brak substancji szkodliwych dla środowiska wg odrębnych przepisów	Brak substancji szkodliwych dla środowiska wg odrębnych przepisów	
6.4.4	Zanieczyszczenia	Brak ciał obcych takich jak drewno, szkło, plastik mogących pogorszyć wyrób końcowy	Brak ciał obcych takich jak drewno, szkło, plastik mogących pogorszyć wyrób końcowy	
7.2	Zgorzel słoneczna bazaltu wg PN-EN 1367-3 i PN-EN 1097-2	SB _{LA}	SB _{LA}	
7.3.2	Nasiąkliwość wg PN-EN 1097-6, roz. 7 (Jeśli kruszywo nie spełni warunku W242, to należy zbadać jego mrozoodporność wg p. 7.3.3 – wiersz poniżej)	WA ₂₄₂	WA ₂₄₂	Tabl. 16
7.3.3	Mrozoodporność wg PN-EN 1367-1 na kruszywa frakcji 8/16 mm (Badanie wykonywane tylko w przypadku, gdy nasiąkliwość kruszywa przekracza WA242)	-skały magmowe i przeobrażone: F4 -skały osadowe: F10 -kruszywa z recyklingu: F10 (F25***)	F4	Tabl. 18
Załącznik C, pkt.C 3.4	Skład mineralogiczny	Deklarowany	Deklarowany	
Załącznik C, pkt.C 3.4	Istotne cechy środowiskowe	Większość substancji niebezpiecznych określonych w dyrektywie Rady 76/769/EWG zazwyczaj nie występuje w źródłach kruszywa pochodzenia mineralnego. Jednak w odniesieniu do kruszyw sztucznych i odpadowych należy zbadać czy zawartość substancji niebezpiecznych nie przekracza wartości dopuszczalnych wg odrębnych przepisów		

- *) Badaniem wzorcowym oznaczania kształtu kruszywa grubego jest badanie wskaźnika płaskości
- ***) Łączna zawartość pyłów w mieszance powinna się mieścić w wybranych krzywych granicznych
- ***) Pod warunkiem, gdy zawartość w mieszance nie przekracza 50% m/m

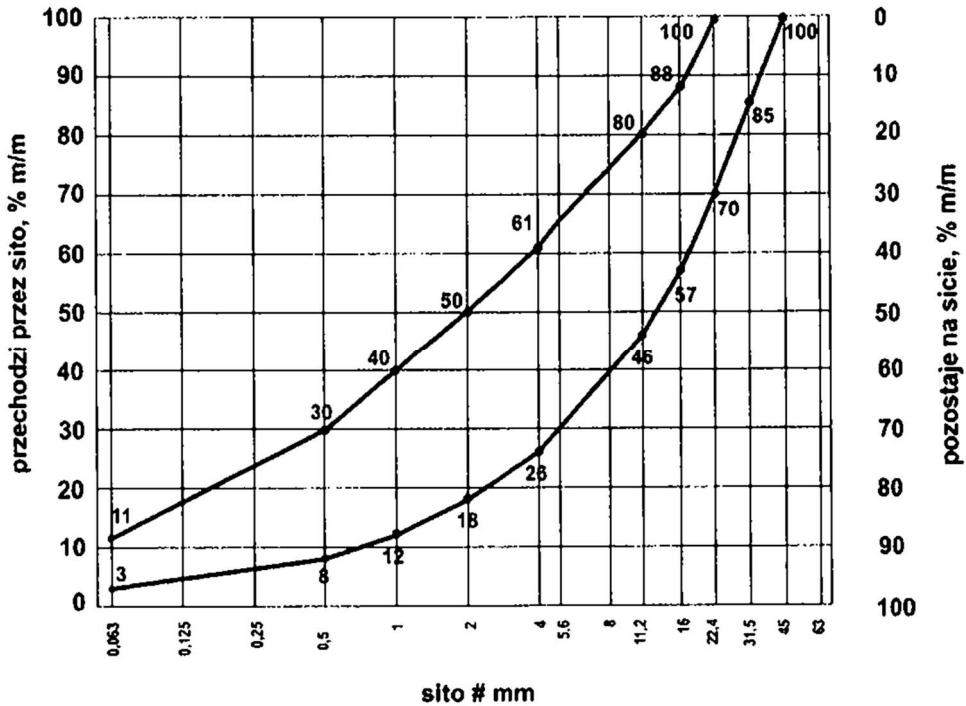

Rys. 1. Krzywe graniczne uziarnienia mieszanki mineralnej 0/31,5 mm

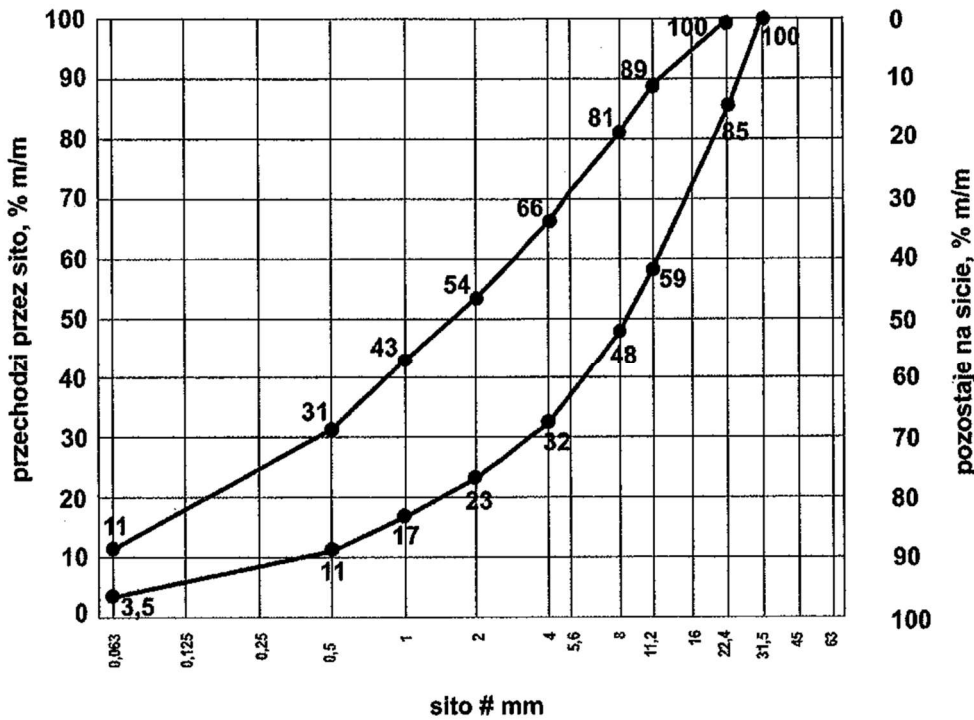

Rys.2. Krzywe graniczne uziarnienia mieszanki mineralnej 0/22,4 mm

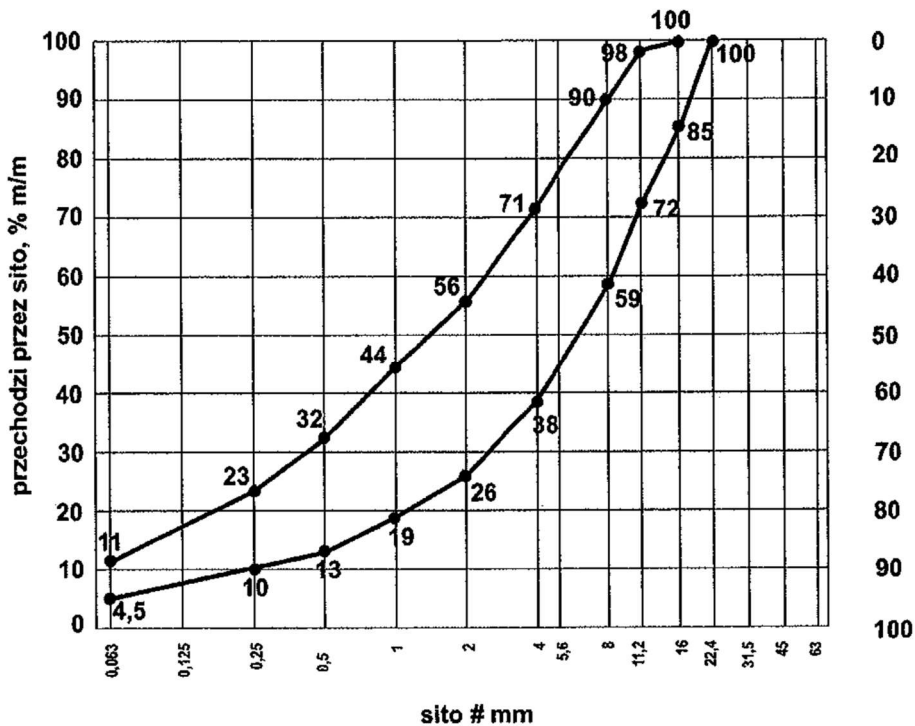

Rys.3 Krzywe graniczne uziarnienia mieszanki mineralnej 0/16 mm

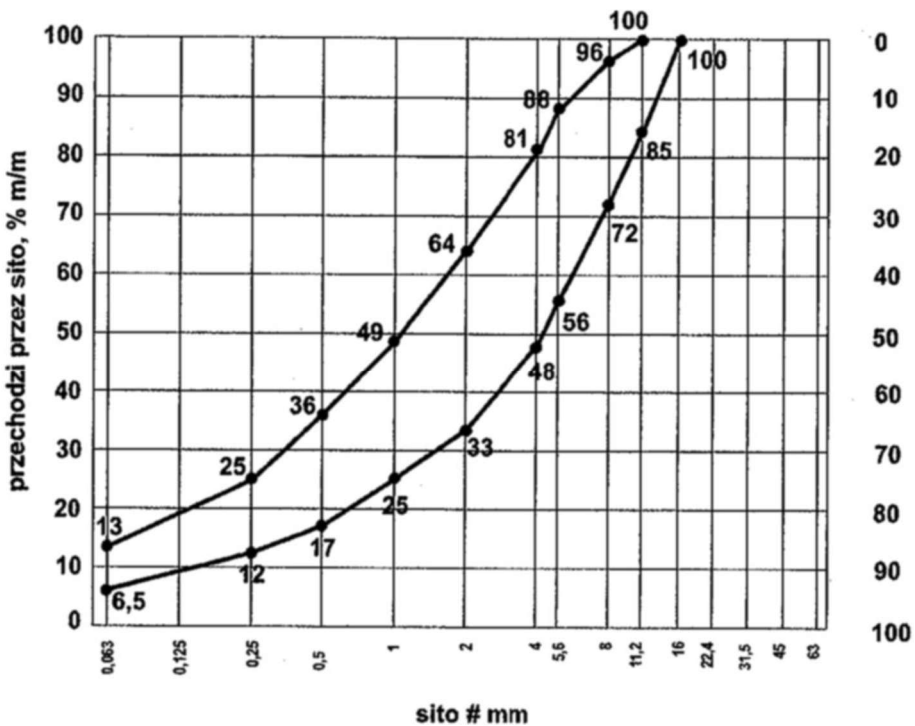

Rys.4 Krzywe graniczne uziarnienia mieszanki mineralnej 0/11,2

Jeżeli kruszywo przeznaczone do wykonania warstwy nie jest wbudowane bezpośrednio po dostarczeniu na budowę i zachodzi potrzeba jego okresowego składowania na terenie budowy, to powinno być ono składowane w przyzmach, na utwardzonym i dobrze odwodnionym placu, w warunkach zabezpieczających przed zanieczyszczeniem i przed wymieszaniem różnych rodzajów kruszyw.

2.4. Woda

Woda stosowana do stabilizacji kruszywa cementem i ewentualnie do pielęgnacji wykonanej warstwy powinna odpowiadać wymaganiom PN-EN 1008. Bez badań laboratoryjnych można stosować wodociągową wodę pitną. Gdy woda pochodzi z wrażliwych źródeł nie może być użyta do momentu jej przebadania, zgodnie z wyżej podaną normą lub do momentu porównania wyników wytrzymałości na ściskanie próbek kruszywowo -cementowych wykonanych z wodą wrażliwą i z wodą wodociągową. Brak różnic potwierdza przydatność wody do stabilizacji kruszywa cementem.

2.5. Dodatki ulepszające

Przy stabilizacji kruszyw cementem, w przypadkach uzasadnionych, stosuje się następujące dodatki ulepszające:

- wapno
- popioły lotne
- chlorek wapniowy

Za zgodą Zamawiającego mogą być stosowane inne dodatki lub gotowe spoiwo o sprawdzonym działaniu, posiadające aprobatę techniczną wydaną przez uprawnioną jednostkę.

2.5. Kruszywo stabilizowane cementem

W zależności od rodzaju warstwy w konstrukcji nawierzchni drogowej, wytrzymałość kruszywa stabilizowanego cementem wg PN-S-96012, powinna spełniać wymagania określone w tabelicy 3.

Tabela 3. Wymagania dla kruszyw stabilizowanych cementem dla podbudowy

Lp.	Rodzaj warstwy w konstrukcji nawierzchni drogowej	Wytrzymałość na ściskanie próbek nasyconych wodą (MPa)		Wskaźnik mrozoodporności
		po 7 dniach	po 28 dniach	
1	Podbudowa nawierzchni drogowej	od 1,6 do 2,2	od 2,5 do 5,0	0,7
2	Górna część warstwy ulepszonego podłoża gruntowego o grubości co najmniej 10 cm w przypadku budowy nawierzchni dróg obciążonych ruchem KR 5 i KR 6 lub górna część warstwy ulepszenia słabego podłoża z gruntów wrażliwych oraz wysadzinowych	od 1,0 do 1,6	od 1,5 do 2,5	0,6
3	Dolna część warstwy ulepszonego podłoża gruntowego w przypadku posadowienia konstrukcji nawierzchni na podłożu z gruntów wrażliwych na działanie mrozu i wody (wrażliwych i wysadzinowych)	-	od 0,5 do 1,5	0,6

3. SPRZĘT

3.1. Ogólne wymagania dotyczące sprzętu

Ogólne wymagania dotyczące sprzętu podano w STWiORB D-M-00.00.00 „Wymagania ogólne” pkt 3.

3.2. Sprzęt do wykonania robót

Wykonawca przystępujący do wykonania podbudowy z kruszywa stabilizowanego cementem powinien wykazać się możliwością korzystania z następującego sprzętu:

- mieszarek stacjonarnych
- układarek lub równiarek do rozkładania mieszanki
- walców ogumionych i stalowych wibracyjnych lub statycznych do zagęszczania
- zagęszczarek płytowych, ubijaków mechanicznych lub małych walców wibracyjnych do zagęszczania w miejscach trudno dostępnych

4. TRANSPORT

4.1. Ogólne wymagania dotyczące transportu

Ogólne wymagania dotyczące transportu podano w STWiORB D-M-00.00.00 „Wymagania ogólne” pkt 4.

4.2. Transport materiałów

Transport cementu powinien odbywać się zgodnie z BN-88/6731-08.

Mieszanke kruszywowo – spoiwową można przewozić dowolnymi środkami transportu, w sposób zabezpieczony przed zanieczyszczeniem, rozsegregowaniem i wysuszeniem lub nadmiernym zawilgoceniem.

5. WYKONANIE ROBÓT

5.1. Ogólne warunki wykonywania Robót

Ogólne zasady wykonania robót podano w STWiORB D-M-00.00.00 „Wymagania ogólne” pkt 5.

5.2. Warunki przystąpienia do robót

Podbudowa z kruszywa stabilizowanego cementem nie może być wykonywana wtedy, gdy podłoże jest zamrożone i podczas opadów deszczu. Nie należy rozpoczynać stabilizacji kruszywa cementem, jeżeli prognozy meteorologiczne wskazują na możliwy spadek temperatury poniżej 5oC w czasie najbliższych 7 dni.

5.3. Przygotowanie podłoża

Podłoże powinno być przygotowane zgodnie z wymaganiami określonymi w STWiORB D-04.01.01 „Koryto wraz z profilowaniem i zagęszczeniem podłoża”, STWiORB D-02.00.01. „Roboty ziemne. Wymagania ogólne” oraz STWiORB D-02.01.01. „Wykonanie wykopów w gruntach nieskalistych”.

5.4. Skład mieszanki cementowo-kruszywowej

Maksymalna zawartość cementu w mieszance cementowo-kruszywowej dla podbudowy nie może przekraczać procentowej zawartości podanej w tablicy nr 2 wg normy PN-S-96012.

Zawartość wody w mieszance powinna odpowiadać wilgotności optymalnej, określonej według normalnej próby Proctora, zgodnie z PN-B-04481, z tolerancją +10%, -20% jej wartości.

5.5. Stabilizacja metodą mieszania na miejscu

Dokumentacja projektowa nie przewiduje wykonywania stabilizacji metodą mieszania na miejscu.

5.6. Stabilizacja metodą mieszania w mieszarkach stacjonarnych

Składniki mieszanki i w razie potrzeby dodatki ulepszające, powinny być dozowane w ilości określonej w recepcie laboratoryjnej. Mieszarka stacjonarna powinna być wyposażona w urządzenia do wagowego dozowania kruszywa i cementu oraz objętościowego dozowania wody.

Czas mieszania w mieszarkach cyklicznych nie powinien być krótszy od 1 minuty, o ile krótszy czas mieszania nie zostanie dozwolony przez Zamawiającego po wstępnych próbach. W mieszarkach typu ciągłego prędkość podawania materiałów powinna być ustalona i na bieżąco kontrolowana w taki sposób, aby zapewnić jednorodność mieszanki.

Wilgotność mieszanki powinna odpowiadać wilgotności optymalnej z tolerancją +10% i -20% jej wartości. Przed ułożeniem mieszanki należy ustawić prowadnice i podłoże zwilżyć wodą.

Mieszanka dowieziona z wytwórni powinna być układana przy pomocy układarek lub równiarek. Grubość układania mieszanki powinna być taka, aby zapewnić uzyskanie wymaganej grubości warstwy po zagęszczeniu.

Przed zagęszczeniem warstwa powinna być wyprofilowana do wymaganych rzędnych, spadków podłużnych i poprzecznych. Przy użyciu równiarek do rozkładania mieszanki należy wykorzystać prowadnice, w celu uzyskania odpowiedniej równości profilu warstwy. Od użycia prowadnic można odstąpić przy zastosowaniu technologii gwarantującej odpowiednią równość warstwy, po uzyskaniu zgody Zamawiającego. Po wyprofilowaniu należy natychmiast przystąpić do zagęszczania warstwy.

5.7. Grubość warstwy

Orientacyjna grubość poszczególnych warstw podbudowy z kruszywa stabilizowanego cementem nie powinna przekraczać przy jednokrotnym wbudowaniu:

25 cm - przy mieszaniu w mieszarce stacjonarnej

Jeżeli projektowana grubość warstwy podbudowy jest większa od maksymalnej, to stabilizację należy wykonywać w dwóch warstwach. Docelowa grubość warstwy zgodnie z dokumentacją projektową. Wszystkie warstwy powinny być wykonywane według metody mieszania w mieszarkach stacjonarnych.

5.8. Zagęszczanie

Zagęszczanie warstwy podbudowy z kruszywa stabilizowanego cementem należy prowadzić przy użyciu walców gładkich, wibracyjnych lub ogumionych, w zestawie wskazanym w STWiORB.

Zagęszczanie podbudowy o przekroju daszkowym powinno rozpocząć się od krawędzi i przesuwac pasami podłużnymi, częściowo nakładającymi się w stronę osi jezdni. Zagęszczenie warstwy o jednostronnym spadku poprzecznym powinno rozpocząć się od niżej położonej krawędzi i przesuwac pasami podłużnymi, częściowo nakładającymi się, w stronę wyżej położonej krawędzi. Pojawiające się w czasie zagęszczania zaniżenia, ubytki, rozwarstwienia i podobne wady, muszą być natychmiast naprawiane przez wymianę mieszanki na pełną głębokość, wyrównanie i ponowne zagęszczenie. Powierzchnia zagęszczonej warstwy powinna mieć prawidłowy przekrój poprzeczny i jednolity wygląd.

W technologii mieszania w mieszarkach stacjonarnych operacje zagęszczania i obróbki powierzchniowej muszą być zakończone przed upływem dwóch godzin od chwili dodania wody do mieszanki.

Zagęszczanie należy kontynuować do osiągnięcia wskaźnika zagęszczenia mieszanki określonego wg PN-EN 13286-2, nie mniejszego od podanego w PN-S-96012 tj. 100%.

Specjalną uwagę należy poświęcić zagęszczeniu mieszanki w sąsiedztwie spoin roboczych podłużnych i poprzecznych oraz wszelkich urządzeń obcych.

Wszelkie miejsca luźne, rozsegregowane, spękane podczas zagęszczania lub w inny sposób wadliwe, muszą być naprawione przez zerwanie warstwy na pełną grubość, wbudowanie nowej mieszanki o odpowiednim składzie i ponowne zagęszczenie. Roboty te są wykonywane na koszt Wykonawcy.

5.9. Spoiny robocze

W miarę możliwości należy unikać podłużnych spoin roboczych, poprzez wykonanie warstwy na całej szerokości.

Jeśli jest to niemożliwe, przy warstwie wykonywanej w prowadnicach, przed wykonaniem kolejnego pasa należy pionową krawędź wykonanego pasa zwilżyć wodą. Przy warstwie wykonanej bez prowadnic w ułożonej i zagęszczonej mieszance, należy niezwłocznie obciąć pionową krawędź. Po zwilżeniu jej wodą należy wbudować kolejny pas. W podobny sposób należy wykonać poprzeczną spoinę roboczą na połączeniu działek roboczych. Od obciążenia pionowej krawędzi w wykonanej mieszance można odstąpić wtedy, gdy czas pomiędzy zakończeniem zagęszczania jednego pasa, a rozpoczęciem wbudowania sąsiedniego pasa, nie przekracza 60 minut.

Jeżeli w niżej położonej warstwie występują spoiny robocze, to spoiny w warstwie leżącej wyżej powinny być względem nich przesunięte o co najmniej 30 cm dla spoiny podłużnej i 1 m dla spoiny poprzecznej.

5.10. Pielęgnacja warstwy podbudowy z kruszywa stabilizowanego cementem

Zasady pielęgnacji warstwy podbudowy z kruszywa stabilizowanego cementem:

- utrzymanie w stanie wilgotnym poprzez kilkakrotne skrapianie wodą w ciągu dnia, w czasie co najmniej 7 dni albo
- skropienie specjalnymi preparatami powłokotwórczymi, posiadającymi Europejską Ocenę Techniczną wydaną przez uprawnioną jednostkę, po uprzednim zaakceptowaniu ich użycia przez Zamawiającego albo
- przykrycie na okres 7 dni nieprzepuszczalną folią z tworzywa sztucznego, ułożoną na zakład o szerokości co najmniej 30 cm i zabezpieczoną przed zerwaniem z powierzchni warstwy przez wiatr

Inne sposoby czy też metody pielęgnacji warstwy podbudowy z kruszywa stabilizowanego cementem muszą być bezwzględnie zaakceptowane przez Zamawiającego.

6. KONTROLA JAKOŚCI ROBÓT

6.1. Ogólne zasady kontroli jakości Robót

Ogólne zasady kontroli jakości robót podano w STWiORB D-M-00.00.00 „Wymagania ogólne” pkt 6.

6.2. Badania przed rozpoczęciem robót

Przed przystąpieniem do robót Wykonawca powinien wykonać badania kruszyw i cementu, przeznaczonych do wykonania w/w robót i przedstawić wyniki Zamawiającemu w celu akceptacji. Przed rozpoczęciem robót Wykonawca przedstawi Zamawiającemu w terminie z nim uzgodnionym do

zatwierdzenia projekt recepty wraz z wynikami badań wraz z wynikami materiałów wsadowych do recepty.

6.3. Badania w czasie robót

Częstotliwość oraz zakres badań i pomiarów kontrolnych w czasie robót

L.P.	Wyszczególnienie badań	Minimalna liczba badań na dziennej działce roboczej	Maksymalna powierzchnia na jedno badanie
1	Uziarnienie mieszanki kruszywa	2	600 m ²
2	Wilgotność mieszanki kruszywa z cementem	2	600 m ²
3	Zagęszczenie warstwy	2	600 m ²
4	Grubość warstwy	3	400 m ²
5	Wytrzymałość na ściskanie – 7 i 28 dniowa	6 próbek	400 m ²
6	Mrozoodporność	Przy projektowaniu, w przypadkach wątpliwych	
7	Badanie cementu	Przy projektowaniu i przy każdej zmianie	
8	Badanie wody	Dla każdego wątpliwego źródła	
9	Badanie kruszyw	Dla każdej partii i przy każdej zmianie rodzaju kruszywa	

6.4. Wymagania dotyczące cech geometrycznych podbudowy

Wymagania dotyczące cech geometrycznych

L.P.	Wyszczególnienie pomiarów	Minimalna częstotliwość pomiarów	Tolerancja
1	Szerokość	10 razy na 1 km	+10 cm, -5 cm
2	Równość podłużna	W sposób ciągły planografem lub co 20 m łąką na każdym pasie ruchu	12mm podbudowa
3	Równość poprzeczna	10 razy na 1 km	j/w
4	Spadki poprzeczne*	10 razy na 1 km	± 0,5%
5	Rzędne wysokościowe	Co 20 m i skomplikowane co 10 m	+1cm, -2 cm
6	Ukształtowanie osi w planie*	Co 20 m i skomplikowane co 10 m	±5 cm
7	Grubość warstwy	W 3 pkt, lecz nie rzadziej niż raz na 2000 m ²	±10% podbudowa

* dodatkowe pomiary należy wykonać w punktach głównych łuków poziomych

6.5. Zasady postępowania z wadliwie wykonanymi odcinkami warstwy podbudowy

- Niewłaściwa wytrzymałość na ściskanie
Jeżeli wytrzymałość na ściskanie próbek będzie mniejsza od dolnej granicy określonej w STWiORB, to odcinek z zaniżoną wytrzymałością zostanie zerwany i wymieniony na nową warstwę, o parametrach spełniających wymagania na koszt Wykonawcy.
- Cechy geometryczne przekraczające dopuszczalne odchyłki
W przypadku przekroczenia dopuszczalnych odchyłek cech geometrycznych warstwy, Wykonawca przedstawi Zamawiającemu PROGRAM NAPRAWCZY, którego koszty ewentualnego wdrożenia ponosi Wykonawca. Brak akceptacji przedstawionego PROGRAMU NAPRAWCZEGO oznacza zerwanie warstwy, która zostanie wbudowana od nowa. Koszty ponosi Wykonawca.

7. OBMIAR ROBÓT

7.1. Ogólne zasady obmiaru robót

Ogólne zasady obmiaru robót podano w STWiORB D-M-00.00.00 „Wymagania ogólne” pkt 7.

7.2. Jednostka obmiarowa

Jednostką obmiarową jest m² (metr kwadratowy) wykonanej podbudowy z kruszywa stabilizowanego cementem.

8. ODBIÓR ROBÓT

Ogólne zasady odbioru robót podano w STWiORB D-M-00.00.00 „Wymagania ogólne” pkt 8.

Roboty uznaje się za wykonane zgodnie z dokumentacją projektową, STWiORB i wymaganiami Zamawiającego, jeżeli wszystkie pomiary i badania z zachowaniem tolerancji według pktu 6 dały wyniki pozytywne.

9. PODSTAWA PŁATNOŚCI

Ogólne ustalenia dotyczące podstawy płatności

Ogólne ustalenia dotyczące podstawy płatności podano w STWiORB D-M-00.00.00 „Wymagania ogólne” pkt 9.

Cena jednostki obmiarowej

Cena 1 metra kwadratowego [m²] ścieku podbudowy z kruszywa stabilizowanego cementem obejmuje:

- koszt zapewnienia niezbędnych czynników produkcji - materiały, sprzęt,
- prace pomiarowe i przygotowawcze,
- oznakowanie robót,
- wytworzenie mieszanki na podstawie zatwierdzonej przez Zamawiającego receptury laboratoryjnej,
- transport mieszanki do miejsca wbudowania,
- rozłożenie z odpowiednim zagęszczeniem mieszanki,
- pielęgnacja wykonanej,
- przeprowadzenie niezbędnych badań laboratoryjnych i pomiarów wymaganych w specyfikacji
- uporządkowanie terenu robót.

10. PRZEPISY ZWIĄZANE

10.1. Normy

1. PN-B-02480 Grunty budowlane. Określenia. Symbole. Podział i opis gruntów.
2. PN-B-04481 Grunty budowlane. Badania próbek gruntów.
3. PN-S-02205 Drogi samochodowe. Roboty ziemne. Wymagania i badania.
4. BN-64/8931-02 Drogi samochodowe. Oznaczenie modułu odkształcenia nawierzchni podatnych i podłoża przez obciążenie płytą.
5. BN-77/8931-12 Oznaczenie wskaźnika zagęszczenia gruntu.
6. PN-EN 197-1 Cement – Część1: Skład, wymagania i kryteria zgodności dotyczące cementów powszechnego użytku.
7. PN-S-96012 Podbudowa i ulepszone podłoże z gruntu stabilizowanego cementem.
8. PN-EN 933-1 Badania geometrycznych właściwości kruszyw. Oznaczanie składu ziarnowego. Metoda przesiewania.
9. PN-EN 1008 Woda zarobowa do betonu.
10. PN-EN 1744-1 Badania chemicznych właściwości kruszyw. Analiza chemiczna.
11. PN-EN 933-8 Badania geometrycznych właściwości kruszyw – część 8: Ocena zawartości drobnych cząstek – Badania wskaźnika piaskowego.

10.2. Inne dokumenty

1. Instrukcja badań podłoża gruntowego budowli drogowych i mostowych, GDDP, Warszawa 1998.
2. Katalog typowych konstrukcji nawierzchni podatnych i półsztywnych, IBDiM, Warszawa 1997.
3. Wytyczne wzmacniania podłoża gruntowego w budownictwie drogowym, IBDiM, Warszawa 2002.

D 04.05.01b. PODBUDOWA I ULEPSZONE PODŁOŻE Z GRUNTU LUB KRUSZYWA STABILIZOWANEGO CEMENTEM

1. WSTĘP

1.1. Przedmiot STWiORB

Przedmiotem niniejszej specyfikacji technicznej wykonania i odbioru robót budowlanych (STWiORB) są wymagania dotyczące wykonania i odbioru robót budowlanych związanych z wykonaniem podbudowy z kruszywa stabilizowanego cementem w związku z zamierzeniem budowlanym pn.: PRZEBUDOWA DROGI POWIATOWEJ NR 3715E NA ODCINKU PRUSINOWICE – BORKI PRUSINOWSKIE – ETAP I - CZĘŚĆ I w km od 0+000 do km 1+120.

1.2. Zakres stosowania STWiORB

Specyfikacja techniczna wykonania i odbioru robót budowlanych powinna być stosowana jako dokument przetargowy i kontraktowy przy zlecaniu i realizacji robót wymienionych w p. 1.1.

1.3. Zakres Robót objętych STWiORB

Ustalenia zawarte w niniejszej Specyfikacji dotyczą zasad prowadzenia robót związanych z wykonaniem:

- Warstwy podbudowy z gruntu stabilizowanego cementem gr. 30cm o $R_m=5\text{MPa}$, wykonanej metodą stabilizacji na miejscu.

zgodnie z lokalizacją wg Dokumentacji Projektowej.

1.4. Określenia podstawowe

Określenia podane w niniejszej Specyfikacji Technicznej są zgodne z obowiązującymi polskimi normami podanymi w Specyfikacji D-M-00.00.00 „Wymagania Ogólne” punkt 1.4.

1.4.1. Podbudowa z gruntu stabilizowanego cementem - jedna lub dwie warstwy zagęszczonej mieszanki cementowo-gruntowej, która po osiągnięciu właściwej wytrzymałości na ściskanie, stanowi fragment nośnej części nawierzchni drogowej.

1.4.2. Mieszanka cementowo-gruntowa - mieszanka gruntu, cementu i wody, a w razie potrzeby również dodatków ulepszających, np. popiołów lotnych lub chlorku wapniowego, dobranych w optymalnych ilościach.

1.4.3. Grunt stabilizowany cementem - mieszanka cementowo-gruntowa zagęszczona i stwardniała w wyniku ukończenia procesu wiązania cementu.

1.4.4. Kruszywo stabilizowane cementem - mieszanka kruszywa naturalnego, cementu i wody, a w razie potrzeby dodatków ulepszających, np. popiołów lotnych lub chlorku wapniowego, dobranych w optymalnych ilościach, zagęszczona i stwardniała w wyniku ukończenia procesu wiązania cementu.

1.4.5. Podłoże gruntowe ulepszone cementem - jedna lub dwie warstwy zagęszczonej mieszanki cementowo-gruntowej, na której układana jest warstwa podbudowy.

1.4.6. Pozostałe określenia podstawowe są zgodne z obowiązującymi, odpowiednimi polskimi normami i z definicjami podanymi w Specyfikacji D-M-00.00.00 "Wymagania Ogólne" pkt. 1.4.

1.5. Ogólne wymagania dotyczące robót

Ogólne wymagania dotyczące robót podano w Specyfikacji D-M-00.00.00 "Wymagania Ogólne" punkt 1.5.

2. MATERIAŁY

2.1. Ogólne wymagania dotyczące materiałów

Ogólne wymagania dotyczące materiałów, ich pozyskiwania i składowania, podano w Specyfikacji D-M-00.00.00 "Wymagania Ogólne" pkt. 2.

2.2. Cement

Należy stosować cement portlandzki CEM I klasy 32,5N, portlandzki z dodatkami CEM II klasy 32,5N lub hutniczy CEM III klasy 32,5N wg PN-EN-197-1 [11]. Wymagania dla cementu zestawiono w tablicy 1.

Tablica 1. Właściwości mechaniczne i fizyczne cementu wg PN- EN-197-1 [11].

Lp.	Właściwości	Klasa cementu
		32.5N
1.	Wytrzymałość na ściskanie (MPa), po 7 dniach, nie mniej niż: - cement portlandzki bez dodatków - cement hutniczy - cement portlandzki z dodatkami	16
		16
		16
		16
2.	Wytrzymałość na ściskanie (MPa), po 28 dniach, nie mniej niż:	32.5
3.	Czas wiązania: - początek wiązania, najwcześniej po upływie, min.	75
		10
4.	Stałość objętości, mm, nie więcej niż:	10

Cement używany do stabilizacji powinien być sypki, bez zawartości grudek. W normalnych warunkach czas przechowywania cementu nie powinien przekraczać trzech miesięcy. Cement zawierający grudki lub przechowywany na budowie dłużej niż 3 miesiące może być użyty za zgodą Zamawiającego, gdy zaroby próbne wykażą zadowalającą wytrzymałość na ściskanie i zadowalającą mrozoodporność. Badania cementu należy wykonać zgodnie z PN-EN-196-1, 3, 6, 7. Przechowywanie cementu powinno odbywać się zgodnie z BN-88/6731-08 [19].

2.3. Grunty

Przydatność gruntów przeznaczonych do stabilizacji cementem należy ocenić na podstawie wyników badań laboratoryjnych, wykonanych według metod podanych w PN-S-96012 [17]. Do wykonania ulepszonego podłoża z gruntów stabilizowanych cementem należy stosować grunty spełniające wymagania podane w tablicy 2. Grunt można uznać za przydatny do stabilizacji cementem wtedy, gdy wyniki badań laboratoryjnych wykażą, że wytrzymałość na ściskanie i mrozoodporność próbek gruntu stabilizowanego są zgodne z wymaganiami określonymi w tab. 4.

Tablica 2. Wymagania dla gruntów przeznaczonych do stabilizacji cementem wg PN-S-96012 [17].

Lp.	Właściwości	Wymagania	Badania według
1.	Uziarnienie a) ziaren przechodzących przez sito # 50mm, % (mm), nie mniej niż: b) ziaren przechodzących przez sito # 25mm, % (mm), powyżej c) ziaren przechodzących przez sito # 4mm, % (mm), powyżej d) cząstek mniejszych od 0,002mm, % (mm), poniżej	100	PN-B-04481 [2]
		85	
		50	
		20	
		40	
2.	Granica płynności, % (mm), nie więcej niż:	15	PN-B-04481 [2]
3.	Wskaźnik plastyczności, % (mm), nie więcej niż:	od 5 do 8	PN-B-04481 [2]
4.	Odczyn pH	2	PN-B-04481 [2]
5.	Zawartość części organicznych, % (mm), nie więcej niż:	1	PN-B-06714-28
6.	Zawartość siarczanów, w przeliczeniu na SO ₃ , % (mm), nie więcej niż:		[6]

Grunty niespełniające wymagań określonych w tablicy 2, mogą być poddane stabilizacji po uprzednim ulepszeniu chlorkiem wapniowym, wapnem, popiołami lotnymi. Grunty o granicy płynności 40 - 60% i wskaźniku plastyczności 15 - 30% mogą być stabilizowane cementem dla ulepszonego podłoża pod warunkiem użycia specjalnych maszyn, umożliwiających ich rozdrobnienie i przemieszanie z cementem.

Zaleca się użycie gruntów o:

- wskaźniku piaskowym 20 - 50, wg BN-64/8931-01 [20]
- zawartości ziaren pozostających na sicie # 2mm - co najmniej 30%
- zawartości ziaren przechodzących przez sito 0,075mm - nie więcej niż 15%

Decydującym sprawdzianem przydatności gruntu do stabilizacji cementem są wyniki wytrzymałości na ściskanie próbek gruntu stabilizowanego cementem.

2.4. Kruszywa

Do stabilizacji cementem należy stosować kruszywa naturalne: piaski, pospółki i żwiry albo mieszanek tych kruszyw, spełniające wymagania podane w tablicy 3.

Tablica 3. Wymagania dla **kruszyw** przeznaczonych do stabilizacji cementem.

Lp.	Właściwości	Wymagania	Badania według
1.	Uziarnienie: a) ziaren pozostających na sicie # 2mm, %, nie mniej niż: b) ziaren przechodzących przez sito 0,075mm, %, nie więcej niż:	30 15	PN-B-06714-15 [4]
2.	Zawartość części organicznych, barwa cieczy nad kruszywem nie ciemniejsza niż:	barwa wzorcowa	PN-B-06714-26 [5]
3.	Zawartość zanieczyszczeń obcych, %, nie więcej niż:	0.5	PN-B-06714-12 [3]
4.	Zawartość siarczanów, w przeliczeniu na SO ₃ , %, poniżej:	1	PN-B-06714-28 [6]

Kruszywo można uznać za przydatne do stabilizacji cementem wtedy, gdy wyniki badań laboratoryjnych wykażą, że wytrzymałość na ściskanie i mrozoodporność próbek kruszywa stabilizowanego będą zgodne z wymaganiami określonymi w punkcie 6.2. niniejszej Specyfikacji.

Wszystkie kruszywa powinny pochodzić tylko ze źródeł uzgodnionych i zatwierdzonych przez Zamawiającego. Kruszywa, które nie spełnią wymagań określonych w punkcie 2.4. niniejszej Specyfikacji zostaną odrzucone. Jeżeli kruszywo przeznaczone do wykonania warstwy nie jest wbudowane bezpośrednio po dostarczeniu na budowę i zachodzi potrzeba jego okresowego składowania na terenie budowy, to powinno być ono składowane w przyzmac, na utwardzonym i dobrze odwodnionym placu, w warunkach zabezpieczających przed zanieczyszczeniem i przed wymieszaniem różnych rodzajów kruszyw.

2.5. Woda

Woda stosowana do stabilizacji gruntu lub kruszywa cementem i ewentualnie do pielęgnacji wykonanej warstwy powinna odpowiadać wymaganiom PN-B-32250 [13]. Bez badań laboratoryjnych można stosować wodociągową wodę pitną. Gdy woda pochodzi z wątpliwych źródeł nie może być użyta do momentu jej przebadania, zgodnie z wyżej podaną normą lub do momentu porównania wyników wytrzymałości na ściskanie próbek wykonanych z wodą wątpliwą i z wodą wodociągową. Brak różnic potwierdza przydatność wody do stabilizacji gruntu lub kruszywa cementem.

2.6. Dodatki ulepszające

Przy stabilizacji gruntów cementem, w przypadkach uzasadnionych, stosuje się następujące dodatki ulepszające:

- wapno wg PN-B-30020 [12]
- popioły lotne wg PN-S-96035 [18]
- chlorek wapniowy wg PN-C-84127 [15]

Za zgodą Zamawiającego mogą być stosowane inne dodatki o sprawdzonym działaniu, posiadające aprobatę techniczną wydaną przez uprawnioną jednostkę.

2.7. Grunt lub kruszywo stabilizowane cementem

W zależności od rodzaju warstwy w konstrukcji nawierzchni drogowej, wytrzymałość gruntu lub kruszywa stabilizowanego cementem wg PN-S-96012 [17], powinna spełniać wymagania określone w tablicy 4.

Tablica 4. Wymagania dla gruntów lub kruszyw stabilizowanych cementem.

Lp	Właściwości	Wymagania
Dla stabilizacji $R_m = 5$ MPa		
1	Wytrzymałość na ściskanie po 7 dniach, MPa	od 1,6 do 2,2
2	Wytrzymałość na ściskanie po 28 dniach, MPa	od 2,5 do 5,0
3	Wskaźnik mrozoodporności, %	0,7

2.8. Preparaty do pielęgnacji warstwy

W przypadku stosowania do pielęgnacji warstwy preparatów powłokotwórczych muszą one posiadać Aprobata Techniczną wydaną przez IBDiM i atest producenta.

3. SPRZĘT

3.1. Ogólne wymagania dotyczące sprzętu

Ogólne wymagania dotyczące sprzętu podano w Specyfikacji D-M-00.00.00 "Wymagania Ogólne" pkt. 3.

3.2. Sprzęt do wykonania robót

Do wykonania warstwy ulepszonego podłoża z gruntu stabilizowanego cementem, należy stosować:

- mieszarek jedno lub wielowirnikowych do wymieszania gruntu ze spoiwami
- spycharek, równiarek do spulchniania gruntu
- ciężkich szablonów do wyprofilowania warstwy
- rozsypywarek wyposażonych w osłony przeciwpylne i szczeliny o regulowanej szerokości do rozsypywania spoiw
- przewoźnych zbiorników na wodę, wyposażonych w urządzenia do równomiernego i kontrolowanego dozowania wody
- walców ogumionych i stalowych wibracyjnych lub statycznych do zagęszczania
- zagęszczarek płytowych, ubijaków mechanicznych lub małych walców wibracyjnych do zagęszczania w miejscach trudnodostępnych.

Do wykonania warstwy podbudowy z kruszywa stabilizowanego cementem, należy stosować:

- wytwórnie stacjonarne wyposażone w dozatory wagowe dla kruszywa i cementu oraz objętościowe dla wody,
- układarek lub równiarek do rozkładania mieszanki
- walce gładkie, wibracyjne lub ogumione do zagęszczania,
- zagęszczarek płytowych, ubijaków mechanicznych lub małych walców wibracyjnych do zagęszczania w miejscach trudnodostępnych.

4. TRANSPORT

4.1. Ogólne wymagania dotyczące transportu

Ogólne wymagania dotyczące transportu podano w Specyfikacji D-M-00.00.00 "Wymagania Ogólne" pkt. 4.

4.2. Transport materiałów

Kruszywo może być przewożone dowolnymi środkami transportowymi, gwarantującymi zabezpieczenie przed zanieczyszczeniem i zmieszaniem z innymi kruszywami.

Transport cementu powinien odbywać się zgodnie z BN-88/6731-08 [19] z zastosowaniem cementowozów.

W czasie transportu i przeładunku cement nie może ulec zawilgoceniu.

Woda może być dostarczana do wytwórni wodociągiem lub cysternami.

Transport mieszanki z wytwórni do miejsca wbudowania powinien odbywać się w sposób zapobiegający rozsegregowaniu mieszanki oraz utarcie wilgotności lub przewilgoceniu.

Do transportu mieszanki należy stosować samochody samowyładowcze o konstrukcji i ładowności dostosowanej do bezpośredniego wyładunku mieszanki do układarki oraz samochody o mniejszej ładowności w przypadku wykonywania poszerzeń.

5. WYKONANIE ROBÓT

5.1. Ogólne zasady wykonania robót

Ogólne zasady wykonania robót podano w Specyfikacji D-M-00.00.00 "Wymagania Ogólne" pkt. 5.

5.2. Warunki atmosferyczne

Podbudowa z gruntu lub kruszywa stabilizowanego cementem nie może być wykonywana wtedy, gdy podłoże jest zamrożone i podczas opadów deszczu. Nie należy rozpoczynać stabilizacji gruntu lub kruszywa cementem, jeżeli prognozy meteorologiczne wskazują na możliwy spadek temperatury poniżej 2°C w czasie najbliższych 7 dni.

5.3. Przygotowanie podłoża

Podłoże powinno być przygotowane zgodnie z wymaganiami określonymi w Specyfikacji D-02.00.00 "Roboty ziemne". Podłoże (grunt nasypowy lub warstwa mrozoochronna) należy oczyścić ze wszelkich zanieczyszczeń oraz sprawdzić jego cechy geometryczne i zagęszczenie. Jeżeli warstwa mieszanki gruntu lub kruszywa z cementem ma być układana w prowadnicach, to po wytyczeniu podbudowy należy ustawić na podłożu prowadnice w taki sposób, aby wyznaczały one ściśle linie krawędzi układanej warstwy według Dokumentacji Projektowej. Wysokość prowadnic powinna odpowiadać grubości warstwy mieszanki gruntu lub kruszywa z cementem, w stanie niezagęszczonym. Prowadnice powinny być ustawione stabilnie, w sposób wykluczający ich przesuwanie się pod wpływem oddziaływania maszyn użytych do wykonania warstwy.

5.4. Projektowanie składu mieszanki gruntu lub kruszywa stabilizowanego cementem

Na co najmniej 30 dni przed rozpoczęciem robót, Wykonawca powinien dostarczyć Zamawiającemu do akceptacji projekt składu mieszanki oraz próbki kruszywa i cementu pobrane w jego obecności.

Projekt składu mieszanki powinien być opracowany w oparciu o:

- wyniki badań kruszyw i gruntu,
- wyniki badań cementu według metod określonych w PN- EN-196-1,3,6,7,
- wyniki badań wytrzymałości i mrozoodporności gruntu stabilizowanego cementem według metod podanych w PN-S-96012/1977 [8] oraz wymagań niniejszej Specyfikacji,
- w przypadkach wątpliwych, wyniki badania jakości wody wg PN-88/B-32250.

Projekt składu mieszanki powinien zawierać:

- skład mieszanki (proporcje wagowe różnych składników),
- wymaganą zawartość cementu w mieszance,
- wymaganą zawartość wody w mieszance, odpowiadającą wilgotności optymalnej gruntu z cementem,
- wyniki badań wytrzymałości i mrozoodporności kruszywa stabilizowanego cementem według metod podanych w PN-S-96012/1977 oraz wymagań niniejszej Specyfikacji
- w przypadkach wątpliwych, wyniki badania jakości wody wg PN-EN 1008:2004 [6].

5.4.1. Skład mieszanki cementowo-gruntowej i cementowo-kruszywowej

Zawartość cementu w mieszance nie może przekraczać wartości podanych w tablicy 5. Zaleca się taki dobór mieszanki, aby spełnić wymagania wytrzymałościowe określone w tablicy 4, przy jak najmniejszej zawartości cementu.

Tablica 5. Maksymalna zawartość cementu w mieszance cementowo-gruntowej lub w mieszance kruszywa stabilizowanego cementem dla poszczególnych warstw ulepszonego podłoża i podbudowy

Lp.	Kategoria ruchu	Maksymalna zawartość cementu, % w stosunku do masy suchego gruntu		
		Ulepszone podłoże	Podbudowa pomocnicza	Podbudowa zasadnicza
1	KR 2 - KR 6	8	6	-
2	KR 1	10	10	8

Zawartość wody w mieszance powinna odpowiadać wilgotności optymalnej, określonej według normalnej próby Proctora, zgodnie z PN-B-04481 [2], z tolerancją +10%, -20% jej wartości. Zaprojektowany skład mieszanki powinien zapewniać otrzymanie w czasie budowy właściwości gruntu lub kruszywa stabilizowanego cementem zgodnych z wymaganiami określonymi w tablicy 4.

5.5 Wykonanie warstwy ulepszonego podłoża z gruntu stabilizowanego cementem

5.5.1. Stabilizacja metodą mieszania na miejscu

Do stabilizacji gruntu metodą mieszania na miejscu można użyć specjalistycznych mieszarek wieloprześciowych lub jednorzeźściowych albo maszyn rolniczych. Grunt przewidziany do stabilizacji powinien być spulchniony i rozdrobniony.

Po spulchnieniu gruntu należy sprawdzić jego wilgotność i w razie potrzeby ją zwiększyć w celu ułatwienia rozdrobnienia. Woda powinna być dozowana przy użyciu beczkowozów zapewniających równomierne i kontrolowane dozowanie.

Wraz z wodą można dodawać do gruntu dodatki ulepszające rozpuszczalne w wodzie, np. chlorek wapniowy. Jeżeli wilgotność naturalna gruntu jest większa od wilgotności optymalnej o więcej niż 10% jej wartości, grunt powinien być osuszony przez mieszanie i napowietrzanie w czasie suchej pogody.

Po spulchnieniu i rozdrobnieniu gruntu należy dodać i przemieszać z gruntem dodatki ulepszające, np. wapno lub popioły lotne, w ilości określonej w receptce laboratoryjnej, o ile ich użycie jest przewidziane w tejże receptce.

Cement należy dodawać do rozdrobnionego i ewentualnie ulepszonego gruntu w ilości ustalonej w receptce laboratoryjnej. Cement i dodatki ulepszające powinny być dodawane przy użyciu rozsypywarek cementu lub w inny sposób zaakceptowany przez Zamawiającego.

Grunt powinien być wymieszany z cementem w sposób zapewniający jednorodność na określonej głębokość, gwarantującą uzyskanie projektowanej grubości warstwy po zagęszczeniu. W przypadku wykonywania stabilizacji w prowadnicach, szczególną uwagę należy zwrócić na jednorodność wymieszania gruntu w obrębie skrajnych pasów o szerokości 30 - 40cm, przyległych do prowadnic.

Po wymieszaniu gruntu z cementem należy sprawdzić wilgotność mieszanki. Jeżeli jej wilgotność jest mniejsza od optymalnej o więcej niż 20%, należy dodać odpowiednią ilość wody i mieszankę ponownie dokładnie wymieszać. Wilgotność mieszanki przed zagęszczeniem nie może różnić się od wilgotności optymalnej o więcej niż +10%, -20% jej wartości.

Czas od momentu rozłożenia cementu na gruncie do momentu zakończenia mieszania nie powinien być dłuższy od 2 godzin.

Po zakończeniu mieszania należy powierzchnię warstwy wyrównać i wyprofilować do wymaganych w Dokumentacji Projektowej rzędnych oraz spadków poprzecznych i podłużnych. Do tego celu należy użyć równiarek i wykorzystać prowadnice podłużne, układane każdorazowo na odcinku roboczym. Od użycia prowadnic można odstąpić przy zastosowaniu specjalistycznych mieszarek i technologii gwarantującej odpowiednią równość warstwy, po uzyskaniu zgody Zamawiającego. Po wyprofilowaniu należy natychmiast przystąpić do zagęszczania warstwy. Zagęszczenie należy przeprowadzić w sposób określony w p. 5.8.

5.5.2. Stabilizacja metodą mieszania w mieszarkach stacjonarnych

Składniki mieszanki i w razie potrzeby dodatki ulepszające, powinny być dozowane w ilości określonej w receptce laboratoryjnej. Mieszarka stacjonarna powinna być wyposażona w urządzenia do wagowego dozowania kruszywa lub gruntu i cementu oraz objętościowego dozowania wody.

Czas mieszania w mieszarkach cyklicznych nie powinien być krótszy od 1 minuty, o ile krótszy czas mieszania nie zostanie dozwolony przez Zamawiającego po wstępnych próbach. W mieszarkach typu ciągłego prędkość podawania materiałów powinna być ustalona i na bieżąco kontrolowana w taki sposób, aby zapewnić jednorodność mieszanki.

Wilgotność mieszanki powinna odpowiadać wilgotności optymalnej z tolerancją +10% i -20% jej wartości. Przed ułożeniem mieszanki należy ustawić prowadnice i podłoże zwilżyć wodą.

Mieszanka dowieziona z wytwórni powinna być układana przy pomocy układarek lub równiarek. Grubość układania mieszanki powinna być taka, aby zapewnić uzyskanie wymaganej grubości warstwy po zagęszczeniu.

Przed zagęszczeniem warstwa powinna być wyprofilowana do wymaganych rzędnych, spadków podłużnych i poprzecznych. Przy użyciu równiarek do rozkładania mieszanki należy wykorzystać prowadnice, w celu uzyskania odpowiedniej równości profilu warstwy. Od użycia prowadnic można odstąpić przy zastosowaniu technologii gwarantującej odpowiednią równość warstwy, po uzyskaniu zgody Zamawiającego. Po wyprofilowaniu należy natychmiast przystąpić do zagęszczania warstwy.

5.6 Wykonanie warstwy podbudowy z kruszywa stabilizowanego cementem

Podbudowę z kruszywa stabilizowanego cementem należy wykonać zgodnie z Dokumentacją Projektową. Mieszanka dowieziona z wytwórni powinna być układana przy pomocy układarek lub równiarek, a na poszerzeniach przy pomocy układarek przystosowanych do układania bocznego. W przypadku wykonywania wąskich poszerzeń dopuszcza się układanie ręczne wzdłuż linii prowadzących. Grubość układania mieszanki powinna być taka, aby zapewnić uzyskanie wymaganej grubości warstwy po zagęszczeniu.

Przed zagęszczeniem warstwa powinna być wyprofilowana do wymaganych rzędnych, spadków podłużnych i poprzecznych. Do rozkładania mieszanki należy wykorzystać prowadnice lub linki prowadzące. Jeśli podłoże jest suche to przed ułożeniem mieszanki należy podłoże zwilżyć wodą.

5.7. Grubość warstwy

Grubość poszczególnych warstw podbudowy i ulepszanego podłoża z gruntu lub kruszywa stabilizowanego cementem powinna być taka, aby zapewnić uzyskanie wymaganej grubości warstwy po zagęszczeniu zgodnie z Dokumentacją Projektową.

5.8. Zagęszczanie

Zagęszczanie warstwy gruntu lub kruszywa stabilizowanego cementem należy prowadzić przy użyciu walców gładkich, wibracyjnych lub ogumionych, w zestawie uzgodnionym z Zamawiającym. Zagęszczanie podbudowy oraz ulepszanego podłoża o przekroju daszkowym powinno rozpocząć się od krawędzi i przesuwac pasami podłużnymi, częściowo nakładającymi się w stronę osi jezdni. Zagęszczenie warstwy o jednostronnym spadku poprzecznym powinno rozpocząć się od niżej położonej krawędzi i przesuwac pasami podłużnymi, częściowo nakładającymi się, w stronę wyżej położonej krawędzi.

Pojawiające się w czasie zagęszczania zaniżenia, ubytki, rozwarstwienia i podobne wady, muszą być natychmiast naprawiane przez wymianę mieszanki na pełną głębokość, wyrównanie i ponowne zagęszczenie.

Powierzchnia zagęszczonej warstwy powinna mieć prawidłowy przekrój poprzeczny i jednolity wygląd.

W przypadku technologii mieszania na miejscu, operacje zagęszczania i obróbki powierzchniowej muszą być zakończone nie później niż w ciągu 2 godzin, licząc od momentu rozpoczęcia mieszania gruntu z cementem.

Po tym czasie niedopuszczalny jest żaden ruch budowlany na powierzchni ułożonej warstwy aż do 7 dni od ułożenia.

Zagęszczanie należy kontynuować do osiągnięcia wskaźnika zagęszczenia mieszanki określonego wg BN-77/8931-12 [25] nie mniejszego od podanego w PN-S-96012 [17] i Specyfikacji.

Specjalną uwagę należy poświęcić zagęszczeniu mieszanki w sąsiedztwie spoin roboczych podłużnych i poprzecznych oraz wszelkich urządzeń obcych. Wszelkie miejsca luźne, rozsegregowane, spękane podczas zagęszczania lub w inny sposób wadliwe, muszą być naprawione przez zerwanie warstwy na pełną grubość, wbudowanie nowej mieszanki o odpowiednim składzie i ponowne zagęszczenie. Roboty te są wykonywane na koszt Wykonawcy.

5.9. Pielęgnacja warstwy z gruntu lub kruszywa stabilizowanego cementem

Warstwa z gruntu lub kruszywa stabilizowanego cementem powinna być poddana pielęgnacji polegającej na zabezpieczeniu jej powierzchni przed utratą wilgotności.

Pielęgnacja powinna być przeprowadzona według jednego z następujących sposobów:

a) skropienie warstwy emulsją asfaltową, albo asfaltem D200 lub D300 w ilości 0,5 - 1,0 kg/m²

- b) skropienie specjalnymi preparatami powłokotwórczymi posiadającymi aprobatę techniczną wydaną przez uprawnioną jednostkę, po uprzednim zaakceptowaniu ich użycia przez Zamawiającego
- c) utrzymanie w stanie wilgotnym poprzez kilkakrotne skrapianie wodą w ciągu dnia, w czasie co najmniej 7 dni
- d) przykrycie na okres 7 dni nieprzepuszczalną folią z tworzywa sztucznego, i ułożoną na zakład o szerokości co najmniej 30cm i zabezpieczoną przed zerwaniem z powierzchni warstwy przez wiatr
- e) przykrycie warstwą piasku lub grubej włókniny technicznej i utrzymywanie jej w stanie wilgotnym w czasie co najmniej 7 dni.

Inne sposoby pielęgnacji, zaproponowane przez Wykonawcę i inne materiały przeznaczone do pielęgnacji mogą być zastosowane po uzyskaniu akceptacji Zamawiającego. Nie należy dopuszczać żadnego ruchu pojazdów i maszyn po podbudowie w okresie 7 dni po wykonaniu.

Po tym czasie ewentualny ruch technologiczny może odbywać się wyłącznie za zgodą Zamawiającego.

5.10. Utrzymanie podbudowy i ulepszonego podłoża

Podbudowa i ulepszone podłoże po wykonaniu, a przed ułożeniem następnej warstwy, powinny być utrzymywane w dobrym stanie. Jeżeli Wykonawca będzie wykorzystywał, za zgodą Zamawiającego, gotową podbudowę lub ulepszone podłoże do ruchu budowlanego, to jest obowiązany naprawić wszelkie uszkodzenia podbudowy, spowodowane przez ten ruch.

Koszt napraw wynikłych z niewłaściwego utrzymania podbudowy lub ulepszonego podłoża obciąża Wykonawcę robót.

Wykonawca jest zobowiązany do przeprowadzenia bieżących napraw podbudowy lub ulepszonego podłoża uszkodzonych wskutek oddziaływania czynników atmosferycznych, takich jak opady deszczu i śniegu oraz mroz. Wykonawca jest zobowiązany wstrzymać ruch budowlany po okresie intensywnych opadów deszczu, jeżeli wystąpi możliwość uszkodzenia podbudowy lub ulepszonego podłoża. Warstwa stabilizowana cementem powinna być przykryta przed zimą warstwą nawierzchni lub zabezpieczona przed niszczącym działaniem czynników atmosferycznych w inny sposób zaakceptowany przez Zamawiającego.

6. KONTROLA JAKOŚCI ROBÓT

6.1. Ogólne zasady kontroli jakości robót

Ogólne zasady kontroli jakości robót podano w Specyfikacji D-M-00.00.00 "Wymagania Ogólne" pkt. 6.

6.2. Badania przed przystąpieniem do robót

Przed przystąpieniem do robót należy sprawdzić właściwości materiałów i sporządzić receptę zgodnie z wymaganiami punktu 2. i przedstawić Zamawiającemu w celu akceptacji.

6.3. Badania w czasie robót

6.3.1. Częstotliwość oraz zakres badań i pomiarów

Częstotliwość oraz zakres badań i pomiarów w czasie wykonywania podbudowy lub ulepszonego podłoża stabilizowanych cementem podano w tablicy 6.

Tablica 6. Częstotliwość badań i pomiarów.

Lp.	Wyszczególnienie badań	Częstotliwość badań	
		Minimalna liczba badań na dziennej działce roboczej	Maksymalna powierzchnia podbudowy i ulepszonego podłoża przypadająca na jedno badanie
1.	Uziarnienie mieszanki gruntu lub kruszywa	2	600m ²
2.	Wilgotność mieszanki gruntu lub kruszywa z cementem		
3.	Rozdrobnienie gruntu ¹⁾		
4.	Jednorodność i głębokość wymieszania ²⁾		
5.	Zagęszczenie warstwy		

6.	Grubość podbudowy lub ulepszonego podłoża	3	400m ²
7.	Wytrzymałość na ściskanie - 7 i 28-dniowa przy stabilizacji cementem	6 próbek	400m ²
8.	Mrozoodporność ³⁾	przy projektowaniu i w przypadkach wątpliwych	
9.	Badanie cementu	przy projektowaniu składu mieszanki i przy każdej zmianie	
10.	Badanie wody	dla każdego wątpliwego źródła	
11.	Badanie właściwości gruntu lub kruszywa	dla każdej partii i przy każdej zmianie rodzaju gruntu lub kruszywa	

1) Badanie wykonuje się dla gruntów spoistych

2) Badanie wykonuje się przy stabilizacji gruntu metodą mieszania na miejscu

3) Badanie wykonuje się przy stabilizacji gruntu lub kruszyw cementem

6.3.2. Uziarnienie gruntu lub kruszywa

Próbki do badań należy pobierać z mieszarek lub z podłoża przed podaniem cementu. Uziarnienie kruszywa lub gruntu powinno być zgodne z wymaganiami podanymi w niniejszej Specyfikacji pkt. 2.3. i 2.4.

6.3.3. Wilgotność mieszanki gruntu lub kruszywa z cementem

Wilgotność mieszanki powinna być równa wilgotności optymalnej, określonej w projekcie składu tej mieszanki, z tolerancją +10% i -20% jej wartości.

6.3.4. Rozdrobnienie gruntu

Grunt powinien być spulchniony i rozdrobniony tak, aby wskaźnik rozdrobnienia był co najmniej równy 80% (przez sito o boku 4 mm powinno przejść 80% gruntu).

6.3.5. Jednorodność i głębokość wymieszania

Jednorodność wymieszania gruntu z cementem polega na ocenie wizualnej jednolitego zabarwienia mieszanki. Głębokość wymieszania mierzy się w odległości min. 0,5m od krawędzi podbudowy czy ulepszonego podłoża. Głębokość wymieszania powinna być taka, aby grubość warstwy po zagęszczeniu była równa projektowanej.

6.3.6. Zagęszczenie warstwy

Mieszanka powinna być zagęszczana do osiągnięcia wskaźnika zagęszczenia nie mniejszego od 1,00 oznaczonego zgodnie z BN-77/8931-12 [25].

6.3.7. Grubość podbudowy lub ulepszonego podłoża

Grubość warstwy należy mierzyć bezpośrednio po jej zagęszczeniu w odl., co najmniej 0,5m od krawędzi. Grubość warstwy nie może różnić się od projektowanej o więcej niż ±1cm.

6.3.8. Wytrzymałość na ściskanie

Wytrzymałość na ściskanie określa się na próbkach walcowych o średnicy i wysokości 8cm. Probki do badań należy pobierać z miejsc wybranych losowo, w warstwie rozłożonej przed jej zagęszczeniem.

Probki w ilości 6 sztuk należy formować i przechowywać zgodnie z normą PN-S-96012 [17]. Trzy próbki należy badać po 7 lub 14 dniach oraz po 28 dniach przechowywania. Wyniki wytrzymałości na ściskanie powinny być zgodne z wymaganiami podanymi w niniejszej Specyfikacji.

6.3.9. Mrozoodporność

Wskaźnik mrozoodporności określany przez spadek wytrzymałości na ściskanie próbek poddawanych cykлом zamrażania i odmrażania powinien być zgodny z wymaganiami podanymi w niniejszej Specyfikacji tablicy 4.

6.3.10. Badanie cementu

Dla każdej dostawy cementu Wykonawca powinien określić właściwości podane w Specyfikacji dotyczących poszczególnych rodzajów podbudów i ulepszonego podłoża.

6.3.11. Badanie wody

W przypadkach wątpliwych należy przeprowadzić badania wody wg PN-B-32250 [13].

6.3.12. Badanie właściwości gruntu lub kruszywa

Właściwości gruntu lub kruszywa należy badać przy każdej zmianie rodzaju gruntu lub kruszywa. Właściwości powinny być zgodne z wymaganiami podanymi w Specyfikacji dotyczących poszczególnych rodzajów podbudów i ulepszonego podłoża.

6.4. Wymagania dotyczące cech geometrycznych podbudowy i ulepszonego podłoża

6.4.1. Częstotliwość oraz zakres badań i pomiarów

Tablica 7. Częstotliwość oraz zakres badań i pomiarów dotyczących cech geometrycznych podbudowy i ulepszonego podłoża stabilizowanego cementem.

Lp.	Badania	Częstotliwość badań
1.	Szerokość ulepszonego podłoża ^{1) 2)}	częstotliwość zgodna z przekrojami poprzecznymi wg Dokumentacji Projektowej
2.	Spadki poprzeczne ^{1) 2)}	częstotliwość zgodna z przekrojami poprzecznymi wg Dokumentacji Projektowej
3.	Rzędne wysokościowe	niwelacja 3 punktów (w osi i na brzegach warstwy) z częstotliwością wg Dokumentacji Projektowej
4.	Ukształtowanie osi w planie ^{1) 2)}	współrzędne osi ze skokiem wg Dokumentacji Projektowej
5.	Grubość ²⁾	niwelacja 3 punktów (w osi i na brzegach warstwy) z częstotliwością wg Dokumentacji Projektowej
6.	Równość podłużna	w sposób ciągły albo co 20 m łątą na każdym pasie ruchu
7.	Równość poprzeczna	10 razy na 1 km

¹⁾ Wyniki pomiarów geodezyjnych należy przekazać w formie numerycznej zaakceptowanej przez Zamawiającego

²⁾ Dodatkowe pomiary spadków poprzecznych i ukształtowania osi w planie należy wykonać w punktach głównych łuków poziomych.

6.4.2. Szerokość podbudowy i ulepszonego podłoża

Szerokość podbudowy i ulepszonego podłoża nie może różnić się od szerokości projektowanej o więcej niż +10cm, -5cm. Na jezdniach bez krawężników szerokość podbudowy powinna być większa od szerokości warstwy wyżej leżącej o wartość wskazaną w Dokumentacji Projektowej.

6.4.3. Równość podbudowy i ulepszonego podłoża

Nierówności podłużne wzmocnianego podłoża należy mierzyć 4-metrową łątą w osi każdego pasa ruchu zgodnie z BN-68/8931-04 z częstotliwością podaną w tablicy 7. Nierówności poprzeczne podbudowy należy mierzyć 4-metrową łątą z częstotliwością podaną w tablicy 7. Nierówności nie powinny przekraczać 15 mm. W przypadku wąskich poszerzeń długość łąty należy dostosować do ich szerokości.

6.4.4. Spadki poprzeczne podbudowy i ulepszonego podłoża

Spadki poprzeczne podbudowy i ulepszonego podłoża powinny być zgodne z Dokumentacją Projektową z tolerancją $\pm 0,5\%$.

6.4.5. Rzędne wysokościowe podbudowy i ulepszonego podłoża

Różnice pomiędzy rzędnymi podbudowy i ulepszonego podłoża a rzędnymi projektowanymi nie powinny przekraczać +1cm, -2cm.

6.4.6. Ukształtowanie osi ulepszonego podłoża

Oś ulepszonego podłoża w planie nie może być przesunięta w stosunku do osi projektowanej o więcej niż ± 5 cm.

6.4.7. Grubość podbudowy i ulepszonego podłoża

Grubość warstwy należy mierzyć, przez wykonanie otworów na całą jej głębokość, w odległości, co najmniej 0,5 m od krawędzi, po zagęszczeniu warstwy. Dopuszczalne odchyłki od projektowanej grubości ulepszonego podłoża nie powinny przekraczać ± 1 cm.

6.5. Zasady postępowania z wadliwie wykonanymi odcinkami podbudowy i ulepszanego podłoża

6.5.1. Niewłaściwe cechy geometryczne podbudowy i ulepszanego podłoża

Jeżeli po wykonaniu badań na stwardniałej podbudowie lub ulepszonym podłożu stwierdzi się, że odchylenia cech geometrycznych przekraczają wielkości określone w p. 6.4, to warstwa zostanie zerwana na całą grubość i ponownie wykonana na koszt Wykonawcy. Dopuszcza się inny rodzaj naprawy wykonany na koszt Wykonawcy, o ile zostanie on zaakceptowany przez Zamawiającego.

Jeżeli szerokość podbudowy lub ulepszanego podłoża jest mniejsza od szerokości projektowanej o więcej niż 5cm i nie zapewnia podparcia warstwom wyżej leżącym, to Wykonawca powinien poszerzyć podbudowę lub ulepszone podłoże przez zerwanie warstwy na pełną grubość do połowy szerokości pasa ruchu i wbudowanie nowej mieszanki. Nie dopuszcza się mieszania składników mieszanki na miejscu. Roboty te Wykonawca wykona na własny koszt.

6.5.2. Niewłaściwa grubość podbudowy i ulepszanego podłoża

Na wszystkich powierzchniach wadliwych pod względem grubości Wykonawca wykona naprawę podbudowy i ulepszanego podłoża przez zerwanie wykonanej warstwy, usunięcie zerwanego materiału i ponowne wykonanie warstwy o odpowiednich właściwościach i o wymaganej grubości. Roboty te Wykonawca wykona na własny koszt. Po wykonaniu tych robót nastąpi ponowny pomiar i ocena grubości warstwy, na koszt Wykonawcy.

6.5.3. Niewłaściwa wytrzymałość podbudowy i ulepszanego podłoża

Jeżeli wytrzymałość średnia próbek będzie mniejsza od dolnej granicy określonej w Specyfikacji, to warstwa wadliwie wykonana zostanie zerwana i wymieniona na nową o odpowiednich właściwościach na koszt Wykonawcy.

7. OBMIAR ROBÓT

7.1. Ogólne zasady obmiaru robót

Ogólne zasady obmiaru robót podano w Specyfikacji D-M-00.00.00 "Wymagania Ogólne" pkt. 7.

7.2. Jednostka obmiarowa

Jednostką obmiaru jest:

- 1m² (metr kwadratowy) ulepszanego podłoża z gruntu stabilizowanego cementem
- 1m² (metr kwadratowy) podbudowy z kruszywa stabilizowanego cementem.

8. ODBIÓR ROBÓT

8.1. Ogólne zasady odbioru robót

Ogólne zasady odbioru robót podano w Specyfikacji D-M-00.00.00 "Wymagania Ogólne" pkt. 8. Roboty uznaje się za zgodne z Dokumentacją Projektową, Specyfikacją i wymaganiami Zamawiającego, jeżeli wszystkie pomiary i badania z zachowaniem tolerancji wg pkt. 6 dały wyniki pozytywne.

9. PODSTAWA PŁATNOŚCI

9.1. Ogólne ustalenia dotyczące podstawy płatności

Ogólne ustalenia dotyczące podstawy płatności podano w Specyfikacji D-M-00.00.00 "Wymagania Ogólne" pkt. 9.

9.2. Cena jednostki obmiarowej

Cena wykonania 1m² **ulepszanego podłoża z gruntu stabilizowanego cementem w przypadku wytwarzania mieszanek gruntowo-cementowych na miejscu** obejmuje:

- prace pomiarowe i roboty przygotowawcze
- oznakowanie robót
- spulchnienie gruntu
- zakup i dostarczenie, ustawienie, rozebranie i odwiezienie prowadnic oraz innych materiałów i urządzeń pomocniczych
- dostarczenie i rozścielenie składników zgodnie z receptą laboratoryjną
- wymieszanie gruntu wykonanej górnej warstwy nasypu ulepszonej kruszywem z cementem
- ew. wykonanie odcinak próbnego
- zagęszczenie warstwy
- pielęgnacja wykonanej warstwy
- przeprowadzenie pomiarów i badań laboratoryjnych, wymaganych w Specyfikacji.

Cena wykonania 1m² **ulepszonego podłoża z gruntu stabilizowanego cementem w przypadku wytwarzania mieszanek gruntowo-cementowych w mieszarkach** obejmuje:

- prace pomiarowe i roboty przygotowawcze
- oznakowanie robót
- zakup i dostarczenie materiałów
- wyprodukowanie mieszanki i jej transport na miejsce wbudowania
- dostarczenie, ustawienie, rozebranie i odwiezienie prowadnic oraz innych materiałów i urządzeń pomocniczych
- ew. wykonanie odcinak próbnego
- rozłożenie i zagęszczenie mieszanki
- pielęgnacja wykonanej warstwy
- przeprowadzenie pomiarów i badań laboratoryjnych, wymaganych w Specyfikacji.

Cena wykonania 1m² **podbudowy z kruszywa stabilizowanego cementem** obejmuje:

- prace pomiarowe i roboty przygotowawcze
- oznakowanie robót
- zakup i dostarczenie materiałów
- wyprodukowanie mieszanki i jej transport na miejsce wbudowania
- dostarczenie, ustawienie, rozebranie i odwiezienie prowadnic oraz innych materiałów i urządzeń pomocniczych
- ew. wykonanie odcinak próbnego
- rozłożenie, wyprofilowanie i zagęszczenie mieszanki
- pielęgnację wykonanej warstwy
- przeprowadzenie pomiarów i badań laboratoryjnych, wymaganych w Specyfikacji.

10. PRZEPISY ZWIĄZANE

10.1. Normy

- | | | |
|----|--|--|
| 1. | PN-EN-196-1
PN-EN-196-3
PN-EN-196-6
PN-EN-196-7 | Metody badania cementu. Oznaczanie wytrzymałości.
Metody badania cementu. Oznaczanie czasów wiązania i stałości objętości.
Metody badania cementu. Oznaczanie stopnia zmielenia.
Metody badania cementu. Sposoby pobierania i przygotowania próbek cementu. |
| 2. | PN-88/B-04481 | Grunty budowlane. Badania próbek gruntu. |
| 3. | PN-76/B-06714-12 | Kruszywa mineralne. Badania. Oznaczanie zawartości zanieczyszczeń obcych. |
| 4. | PN-91/B-06714-15 | Kruszywa mineralne. Badania. Oznaczanie składu ziarnowego. |
| 5. | PN-78/B-06714-26 | Kruszywa mineralne. Badania. Oznaczanie zawartości zanieczyszczeń organicznych. |
| 6. | PN-78/B-06714-28 | Kruszywa mineralne. Badania. Oznaczanie zawartości siarki metodą bromową. |
| 7. | PN-B-06714-37 | Kruszywa mineralne. Badania. Oznaczanie rozpadu krzemianowego. |
| 8. | PN-B-06714-38 | Kruszywa mineralne. Badania. Oznaczanie rozpadu wapniowego. |
| 9. | PN-B-06714-39 | Kruszywa mineralne. Badania. Oznaczanie rozpadu żelazawego. |

- | | |
|-------------------|--|
| 10. PN-B-06714-42 | Kruszywa mineralne. Badania. Oznaczanie ścieralności w bębnie Los Angeles. |
| 11. PN-EN-197-1 | Cement. Część 1: Skład, wymagania i kryteri zgodności dot. cementów powszechnego użytku. |
| 12. PN-B-30020 | Wapno. |
| 13. PN-B-32250 | Materiały budowlane. Woda do betonów i zapraw. |
| 14. PN-C-84038 | Wodorotlenek sodowy techniczny. |
| 15. PN-C-84127 | Chlorek wapniowy techniczny. |
| 16. PN-S-96011 | Drogi samochodowe. Stabilizacja gruntów wapnem do celów drogowych. |
| 17. PN-S-96012 | Drogi samochodowe. Podbudowa i ulepszone podłoże z gruntu stabilizowanego cementem. |
| 18. PN-S-96035 | Drogi samochodowe. Popioły lotne. |
| 19. BN-88/6731-08 | Cement. Transport i przechowywanie. |
| 20. BN-64/8931-01 | Drogi samochodowe. Oznaczanie wskaźnika piaskowego. |
| 21. BN-64/8931-02 | Drogi samochodowe. Oznaczanie modułu odkształcenia nawierzchni podatnych i podłoża przez obciążenie płytą. |
| 22. BN-68/8931-04 | Drogi samochodowe. Pomiar równości nawierzchni planografem i łąką. |
| 23. PN-S-02205 | Drogi samochodowe. Roboty ziemne. Wymagania i badania. |
| 24. BN-73/8931-10 | Drogi samochodowe. Oznaczanie wskaźnika aktywności pucolanowej popiołów lotnych z węgla kamiennego. |
| 25. BN-77/8931-12 | Oznaczanie wskaźnika zagęszczenia gruntu. |
| 26. BN-71/8931-10 | Drogi samochodowe. Podbudowa z gruntów stabilizowanych aktywnymi popiołami lotnymi. |

10.2. Inne dokumenty

27. Instrukcja CZDP 1980 "Badanie wskaźnika aktywności żużła granulowanego".
28. Wytyczne MK CZDP "Stabilizacja kruszyw i gruntów żużlem wielkopieczowym granulowanym Warszawa 1979r.
29. Katalog typowych konstrukcji nawierzchni podatnych i półsztywnych, IBDiM – 1997r.

D–05.01.04A NAWIERZCHNIA Z MIESZANKI KRUSZYWA NIEZWIĄZANEGO

1. WSTĘP

1.1. Przedmiot STWiORB

Przedmiotem niniejszej specyfikacji technicznej wykonania i odbioru robót budowlanych (STWiORB) są wymagania dotyczące wykonania i odbioru robót budowlanych związanych z wykonaniem nawierzchni z mieszanki kruszywa niezwiązanego w związku z zamierzeniem budowlanym pn.: PRZEBUDOWA DROGI POWIATOWEJ NR 3715E NA ODCINKU PRUSINOWICE – BORKI PRUSINOWSKIE – ETAP I - CZĘŚĆ I w km od 0+000 do km 1+120.

1.2. Zakres stosowania STWiORB

Specyfikacja techniczna wykonania i odbioru robót budowlanych powinna być stosowana jako dokument przetargowy i kontraktowy przy zlecaniu i realizacji robót wymienionych w p. 1.1.

1.3. Zakres Robót objętych STWiORB

Ustalenia zawarte w niniejszej specyfikacji dotyczą zasad prowadzenia robót związanych z wykonaniem i odbiorem nawierzchni (warstwy ścieralnej) z mieszanki kruszywa niezwiązanego.

W zakres robót wchodzi wykonanie:

- Nawierzchni zjazdów z mieszanki niezwiązanej z kruszywem C90/3, 0/31,5mm - warstwa o grubości po zagęszczeniu 15 cm.

1.4. Określenia podstawowe

- 1.4.1.** Mieszanka niezwiązana – ziarnisty materiał, zazwyczaj o określonym składzie ziarnowym (od $d=0$ do D), który jest stosowany do wykonania ulepszonego podłoża gruntowego oraz warstw konstrukcji nawierzchni dróg. Mieszanka niezwiązana może być wytworzona z kruszyw naturalnych, sztucznych, z recyklingu lub mieszaniny tych kruszyw w określonych proporcjach.
- 1.4.2.** Kruszywo – materiał ziarnisty stosowany w budownictwie, który może być naturalny, sztuczny lub z recyklingu.
- 1.4.3.** Kruszywo naturalne – kruszywo ze złóż naturalnych pochodzenia mineralnego, które może być poddane wyłącznie obróbce mechanicznej. Kruszywo naturalne jest uzyskiwane z mineralnych surowców naturalnych występujących w przyrodzie, jak żwir, piasek, żwir kruszony, kruszywo z mechanicznie rozdrobnionych skał, nadziarna żwirowego lub otoczków.
- 1.4.4.** Kruszywo sztuczne – kruszywo pochodzenia mineralnego, uzyskiwane w wyniku procesu przemysłowego obejmującego obróbkę termiczną lub inną modyfikację. Do kruszywa sztucznego zalicza się w szczególności kruszywo z żużli: wielkopieczowych, stalowniczych i pomiedziowych.
- 1.4.5.** Kruszywo z recyklingu – kruszywo powstałe w wyniku przeróbki materiału zastosowanego uprzednio w budownictwie.
- 1.4.6.** Kruszywo kamienne – kruszywo z mineralnych surowców jak żwir kruszony, mechanicznie rozdrobnione skały, nadziarno żwirowe.
- 1.4.7.** Kruszywo grube (wg PN-EN 13242) – oznaczenie kruszywa o wymiarach ziaren d (dolnego) równym lub większym niż 1 mm oraz D (górnego) większym niż 2 mm.
- 1.4.8.** Kruszywo drobne (wg PN-EN 13242) – oznaczenie kruszywa o wymiarach ziaren d równym 0 oraz D równym 6,3 mm lub mniejszym.
- 1.4.9.** Kruszywo o ciągłym uziarnieniu (wg PN-EN 13242) – kruszywo stanowiące mieszankę kruszyw grubych i drobnych, w której D jest większe niż 6,3 mm.
- 1.4.10.** Nawierzchnia z kruszywa niezwiązanego – nawierzchnia drogowa, której wierzchnia warstwa, poddawana bezpośredniemu oddziaływaniu ruchu i czynników atmosferycznych, wykonana

jest z mieszanki kruszyw niezwiązanych o uziarnieniu ciągłym.

1.4.11. Pozostałe określenia podstawowe podane w STWiORB są zgodne z obowiązującymi, odpowiednimi normami i z definicjami zamieszczonymi w STWiORB DM 00.00.00 "Wymagania ogólne".

1.5. Ogólne wymagania dotyczące robót

Ogólne wymagania dotyczące robót podano w OST D-M-00.00.00 „Wymagania ogólne” [1], pkt 1.5.

2. MATERIAŁY

2.1. Ogólne wymagania dotyczące materiałów

Ogólne wymagania dotyczące materiałów, ich pozyskiwania i składowania podano w STWiORB DM.00.00.00 "Wymagania ogólne".

2.2. Podstawowe wymagania dotyczące materiałów

Wszystkie materiały użyte do budowy powinny pochodzić tylko ze źródeł uzgodnionych i zatwierdzonych przez Zamawiającego.

Mieszanki kruszywa powinny być tak produkowane i składowane, aby miały jednakowe właściwości i spełniały wymagania podane w tablicy 4. Wyprodukowane mieszanki kruszywa powinny być jednorodnie wymieszane i charakteryzować się równomierną wilgotnością.

Zawartość wody w mieszance kruszywa w trakcie wbudowywania i zagęszczania, określona według PN-EN 13286-2, powinna odpowiadać wymaganiom tablicy 4.

2.3. Właściwości kruszywa

Wykonawca zobowiązany jest przedstawić deklaracje producenta kruszywa w celu ich weryfikacji ze STWiORB. Kruszywo należy przechowywać na hałdach. Należy zastosować kruszywa spełniające wymagania podane w tablicy 1.

Tablica 1. Wymagania dla kruszywa do mieszanek niezwiązanych

Punkt w normie PN-EN 13242	Właściwość	Wymagane właściwości kruszywa do mieszanek niezwiązanych (kategorie według PN-EN 13242)	Odniesienie do tablicy w PN-EN 13242
		KR1-KR2 nawierzchnia	
4.3.1	Uziarnienie wg PN-EN 933-1, kategoria nie niższa niż	Gc80/20, Gf80, Ga75	Tablica 2
4.3.2	Ogólne granice i tolerancje uziarnienia kruszywa grubego na sitach pośrednich wg PN-EN 933-1	GTc20/15	Tablica 3
4.3.3	Tolerancje typowego uziarnienia kruszywa drobnego i kruszywa o ciągłym uziarnieniu wg PN-EN 933-1	GTf10, GTa20	Tablica 4
4.4	Kształt kruszywa grubego wg PN-EN 933-4 a) maksymalne wartości wskaźnika płaskości	FI50	Tablica 5
	lub b) maksymalne wartości wskaźnika kształtu	SI55	Tablica 6
4.5	Kategorie procentowych zawartości ziaren o powierzchni przekruszonej lub łamanych oraz ziaren całkowicie zaokrąglonych w kruszywie grubym wg. PN-EN 933-5	C90/3	Tablica 7

4.6	Zawartość pyłów wg PN-EN 933-1 a) w kruszywie grubym*	f_{Deklarowana}	Tablica 8
	b) w kruszywie drobnym*	f_{Deklarowana}	Tablica 8
4.7	Jakość pyłów	Właściwość niebadana na pojedynczych frakcjach, a tylko mieszankach wg. 2.4, 2.5 oraz 2.6	
5.2	Odporność na rozdrabnianie wg PN-EN 1097-2, kategoria nie wyższa niż:	LA₄₀	Tablica 9
5.3	Odporność na ścieranie kruszywa grubego wg PN-EN 1097-1	M_{DE}/Deklarowana	Tablica 11
5.4	Gęstość wg PN-EN 1097-6, rozdział 7, 8 albo 9	Deklarowana	-
5.5	Nasiąkliwość wg PN-EN 1097-6, rozdział 7, 8 albo 9 (zależności od frakcji)	W_{cmNR} WA₂₄₂**	-
6.2	Siarczany rozpuszczalne w kwasie wg PN-EN 1744-1	AS_{NR}	Tablica 12
6.3	Całkowita zawartość siarki wg PN-EN 1744-1	S_{NR}	Tablica 13
6.4.3	Składniki rozpuszczalne w wodzie wg PN-EN 1744-3	Brak substancji szkodliwych w stosunku do środowiska wg odrębnych przepisów	
6.4.4	Zanieczyszczenia	Brak ciał obcych takich jak: drewno, szkło, plastik, mogących pogorszyć wyrób końcowy	
7.2	Zgorzel słoneczna bazaltu wg PN-EN 1367-3, wg PN-EN 1097-2	SB_{LA}	-
7.3.3	Mrozoodporność na frakcji kruszywa 8/16 wg PN-EN 1367-1	F₄	Tablica 18
Załącznik C	Skład materiałowy	Deklarowany	-

*) Łączna zawartość pyłów w mieszance powinna się mieścić w wybranych krzywych granicznych.

**) w przypadku gdy wymaganie nie jest spełnione, należy sprawdzić mrozoodporność.

***) Do warstw podbudów zasadniczych na drogach obciążonych ruchem KR5-KR6(7) dopuszcza się jedynie kruszywa charakteryzujące się odpornością na rozdrabnianie $LA \leq 35$

2.4. Wymagane właściwości mieszanki niezwiązanej do nawierzchni

2.4.1. Zawartość pyłu

Maksymalna zawartość pyłów < 0,063 mm w mieszankach kruszyw przeznaczonych do warstwy nawierzchni, powinna spełniać wymagania kategorii podanej w tablicy 4.

Zawartość pyłów należy oznaczać wg PN-EN 933-1.

W przypadku słabych kruszyw zawartość pyłów w mieszance kruszyw należy również badać i deklarować, po 5 krotnym zagęszczeniu metodą Proctora. Zawartość pyłów w takiej mieszance, po pięciokrotnym zagęszczeniu metodą Proctora, powinna również spełniać wymagania podane w tablicy 4.

Nie określa się wymagania wobec minimalnej zawartości pyłów < 0,063 mm w mieszankach kruszyw do warstwy nawierzchni.

2.4.2. Zawartość nadziarna

Określona według PN-EN 933-1 zawartość nadziarna w mieszankach kruszyw powinna spełniać wymagania podane w tablicy 4. W przypadku słabych kruszyw decyduje zawartość nadziarna w mieszance kruszyw po pięciokrotnym zagęszczeniu metodą Proctora.

2.4.3. Uziarnienie

Określone według PN-EN 933-1 uziarnienia mieszanek kruszyw, przeznaczonych do warstw nawierzchni muszą spełniać wymagania przedstawione na rysunku 1.

W przypadku słabych kruszyw uziarnienie mieszanki kruszyw należy również badać i deklarować, po 5 krotnym zagęszczeniu metodą Proctora. Kryterium przydatności takiej mieszanki, pod względem uziarnienia, jest spełnione, jeżeli uziarnienie mieszanki po pięciokrotnym zagęszczeniu metodą Proctora,

mieści się w krzywych granicznych podanych na rysunku 1.
Jako wymagane obowiązują tylko wymienione wartości liczbowe na rysunku.

Rysunek 1. Uziarnienie mieszanki niezwiązanej 0/31,5 do nawierzchni

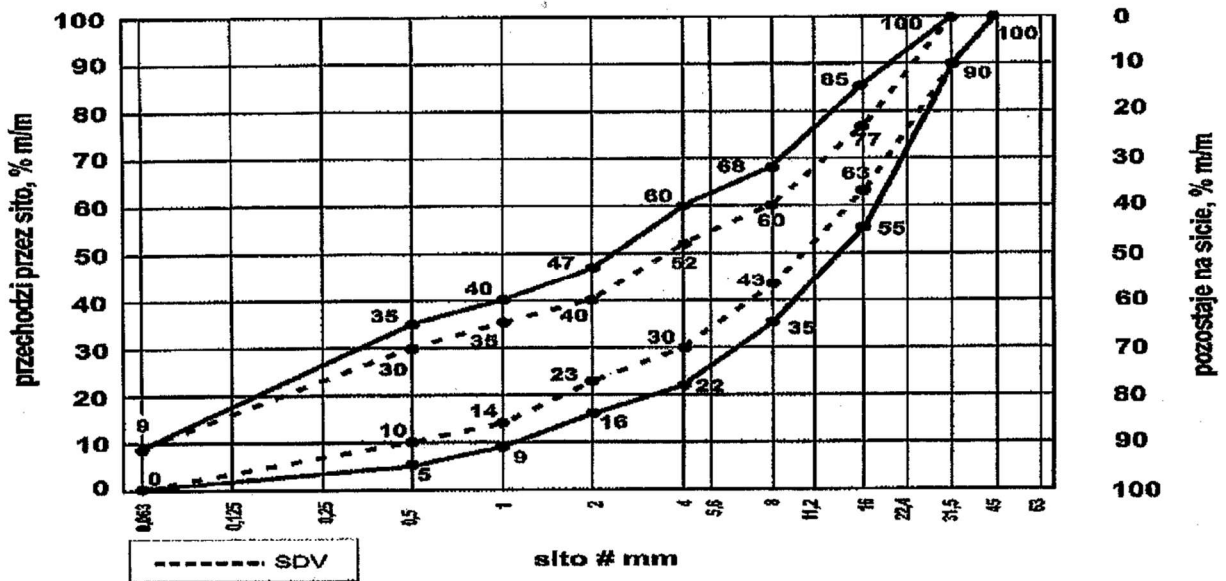

Oprócz wymagań podanych na rysunku, wymaga się aby 90% uziarnień mieszanek zbadanych w ramach ZKP w okresie 6 miesięcy spełniało wymagania kategorii podanych w tablicach 2 i 3, aby zapewnić jednorodność i ciągłość uziarnienia mieszanek.

Tablica 2. Wymagania wobec jednorodności uziarnienia na sitach kontrolnych – porównanie z deklarowaną przez producenta wartością (S). Wymagania dotyczą produkowanej i dostarczanej mieszanki. Jeśli mieszanka zawiera nadmierną zawartość ziarn słabych, wymaganie dotyczy deklarowanego przez producenta uziarnienia mieszanki po pięciokrotnym zagęszczeniu metodą Proctora.

Mieszanka niezwiązana	Porównanie z deklarowaną przez producenta wartością (S) Tolerancje przesiewu przez sito (mm), % (M/m)									
	0,5	1	2	4	5,6	8	11,2	16	22,4	31,5
0/31,5	±5	±5	±7	±8	-	±8	-	±8	-	-

Krzywa uziarnienia (S) deklarowana przez producenta mieszanek powinna nie tylko mieścić się w odpowiednich krzywych uziarnienia ograniczonych przerywanymi liniami (SDV) z uwzględnieniem dopuszczalnych tolerancji podanych w tablicy 2, ale powinna spełniać także wymagania ciągłości uziarnienia zawarte w tablicy 3.

Tablica 3. Wymagania wobec ciągłości uziarnienia na sitach kontrolnych – różnice w przesiewach podczas badań kontrolnych produkowanych mieszanek

Mieszanka	Minimalna i maksymalna zawartość frakcji w mieszankach, [różnice przesiewów w % (m/m) przez sito (mm)]															
	1/2		2/4		2/5,6		4/8		5,6/11,2		8/16		11,2/22,4		16/31,5	
	min	max	min	max	min	max	min	max	min	max	min	max	min	max	min	max
0/31,5
	4	15	7	20	-	-	10	25	-	-	10	25	-	-	-	-

2.4.4. Wrażliwość na mróz, wodoprzepuszczalność

Mieszanki kruszyw stosowane do warstw nawierzchni powinny spełniać wymagania tablicy 4. Wymagania wobec mieszanek przeznaczonych do warstw nawierzchni odnośnie wrażliwości na mróz (wskaźnik SE), dotyczą badania materiału po pięciokrotnym zagęszczeniu metodą Proctora według PN EN

13286-2.

Nie stawia się wymagań wobec wodoprzepuszczalności zagęszczonej mieszanki niezwiązanej.

Badanie wskaźnika piaskowego SE4 należy przeprowadzić według normy PN-EN 933-8 załącznik A, po wcześniejszym 5-cio krotnym ubiciu pojedynczej próbki mieszanki w wymaganej liczbie warstw przy użyciu aparatu Proctora według normy PN-EN 13286-2 (przy wilgotności optymalnej mieszanki ustalonej uprzednio podczas standardowego badania Proctora wg PN-EN 13286-2 dla badanej mieszanki niezwiązanej).

Dla mieszanek o $D \leq 31,5\text{mm}$ stosuje się formę Proctora B i ubijak A.

Po 5-cio krotnym ubiciu mieszanki w aparacie Proctora należy przygotować próbkę zgodnie z normą PN-EN 933-8 załącznik A i wykonać badanie wskaźnika piaskowego dla frakcji 0/4mm.

2.4.5. Wskaźnik nośności CBR

Badanie CBR mieszanek do nawierzchni należy wykonać na mieszance zagęszczonej metodą Proctora do wskaźnika zagęszczenia $IS=1,0$ i po 96 godzinach przechowywania jej w wodzie. CBR oznaczyć wg PN-EN 13286-47. Wymaganie wg tablicy 4.

2.5. Wymagane właściwości mieszanki niezwiązanej do nawierzchni

2.5.1. Zawartość pyłu

Określona według PN EN 933-1 zawartość pyłów $< 0,063\text{ mm}$ w mieszankach musi spełniać wymagania kategorii podanej w tablicy 4.

W przypadku słabych kruszyw zawartość pyłów w mieszance kruszyw należy również badać i deklarować, po 5 krotnym zagęszczeniu metodą Proctora. Zawartość pyłów w takiej mieszance, po pięciokrotnym zagęszczeniu metodą Proctora, powinna również spełniać wymagania podane w tablicy 4.

2.5.2. Zawartość nadziarna

Określona według PN-EN 933-1 zawartość nadziarna w mieszankach kruszyw powinna spełniać wymagania podane w tablicy 4. W przypadku słabych kruszyw decyduje zawartość nadziarna w mieszance kruszyw po pięciokrotnym zagęszczeniu metodą Proctora.

2.5.3. Uziarnienie

Określenie według PN-EN 933-1 uziarnienia mieszanek kruszyw, przeznaczonych do warstwy nawierzchni z kruszywa niezwiązanego powinno spełniać wymagania podane na rysunku 1. Jako wymagania mają znaczenie tylko podane na rysunkach wartości liczbowe. W przypadku słabych kruszyw uziarnienie mieszanki kruszyw należy również badać i deklarować, po 5 krotnym zagęszczeniu metodą Proctora. Kryterium przydatności takiej mieszanki, pod względem uziarnienia, jest spełnione, jeżeli uziarnienie mieszanki po pięciokrotnym zagęszczeniu metodą Proctora, mieści się w krzywych granicznych podanych na rysunku 1.

2.5.4. Odporność na działanie mrozu

Mieszanki kruszyw niezwiązanym stosowane do nawierzchni z kruszywa niezwiązanego powinny spełniać wymagania wg. tablicy 4.

Wymagania wobec wrażliwości na mróz, mieszanek przeznaczonych do nawierzchni, dotyczą badania materiału po pięciokrotnym zagęszczeniu metodą Proctora wg PN-EN 13286-2.

Nie stawia się wymagań wobec wodoprzepuszczalności zagęszczonej mieszanki niezwiązanej do nawierzchni z kruszywa niezwiązanego, o ile szczegółowe rozwiązania tego nie przewidują.

Badanie wskaźnika piaskowego SE4 należy przeprowadzić według normy PN-EN 933-8 załącznik A, po wcześniejszym 5-cio krotnym ubiciu pojedynczej próbki mieszanki w wymaganej liczbie warstw przy użyciu aparatu Proctora według normy PN-EN 13286-2 (przy wilgotności optymalnej mieszanki ustalonej uprzednio podczas standardowego badania Proctora wg PN-EN 13286-2 dla badanej mieszanki niezwiązanej).

Dla mieszanek o $D \leq 31,5\text{mm}$ stosuje się formę Proctora B i ubijak A.

Po 5-cio krotnym ubiciu mieszanki w aparacie Proctora należy przygotować próbkę zgodnie z normą PN-EN 933-8 załącznik A i wykonać badanie wskaźnika piaskowego dla frakcji 0/4mm.

2.5.5. Zawartość wody

Zawartość wody w mieszankach kruszyw powinna odpowiadać wymaganej zawartości wody w trakcie wbudowywania i zagęszczania określonej według PN-EN 13286-2, w granicach podanych w tablicy 4.

Tablica 4. Wymagania wobec mieszanek niezwiązanych

Rozdział w PN-EN 13285	Właściwość	Wymagane właściwości mieszanki niezwiązanej przeznaczonej do:	Odniesienie do tablicy w PN-EN 13285
		KR1-KR2 nawierzchnia	
4.3.1	Uziarnienie mieszanki niezwiązanej	0/31,5	Tablica 4
4.3.2	Maksymalna zawartość pyłów: kategoria UF	UF₁₅	Tablica 2
4.3.2	Minimalna zawartość pyłów: kategoria LF	LF₈	Tablica 3
4.3.3	Zawartość, nadziarna: kategoria OC:	OC₉₀	Tablica 4 i 6
4.4.1	Wymagania wobec uziarnienia	rys. 2	Tablica 5 i 6
4.4.2	Wymagania wobec jednorodności uziarnienia poszczególnych partii - porównanie z deklarowaną przez producenta wartością (S)	brak wymagań	Tablica 7
4.4.2	Wymagania wobec jednorodności uziarnienia na sitach kontrolnych – różnice w przesiewach	brak wymagań	Tablica 8
4.5	Wrażliwość na mróz; wskaźnik piaskowy SE*), co najmniej	35	-
-	Odporność na rozdrabnianie (dotyczy frakcji 10/14 odsianej z mieszanki) wg PN-EN 1097-1, kategoria nie wyższa niż:	LA₄₀	-
-	Odporność na ścieranie (dotyczy frakcji 10/14 odsianej z mieszanki) wg PN-EN 1097-1, kategoria M _{DE}	Deklarowana	-
-	Mrozoodporność (dotyczy frakcji kruszywa 8/16 odsianej z mieszanki) wg PN-EN 1367-1	F₄	-
-	Wartość CBR po zagęszczeniu do wskaźnika zagęszczenia I _s =1,0 i moczeniu w wodzie 96h, co najmniej	Brak wymagań	-
	Zawartość wody w mieszance zagęszczanej,% (m/m), wilgotności optymalnej wg metody Proctora	80 – 100	-

*) Badanie wskaźnika piaskowego SE należy wykonać na mieszance po pięciokrotnym zagęszczeniu metodą Proctora wg PN-EN 13286-2.

2.6. Woda

Do zwilżania kruszywa stosuje się wodę spełniającą wymagania PN-EN 1008.

2.7. Kontrola jakości materiałów w okresie dostaw

Kontrola jakości materiałów polega na przeprowadzeniu badań cech fizycznych materiałów na reprezentatywnych próbkach dla partii kruszywa i porównaniu wyników z wymaganiami określonymi w p.2.3.

3. SPRZĘT

3.1. Ogólne wymagania dotyczące sprzętu

Ogólne wymagania dotyczące sprzętu podano w STWiORB DM 00.00.00 "Wymagania ogólne".

3.2. Sprzęt stosowany do wykonania robót

Przy wykonywaniu robót Wykonawca w zależności od potrzeb, powinien wykazać się możliwością korzystania ze sprzętu dostosowanego do przyjętej metody robót, jak:

- a) miazarki do wytwarzania mieszanki kruszywa, wyposażone w urządzenia dozujące wodę, które powinny zapewnić wytworzenie jednorodnej mieszanki o wilgotności optymalnej,
- b) układarki lub równiarki do rozkładania mieszanki kruszywa niezwiązanego,
- c) walce ogumione i stalowe wibracyjne lub statyczne do zagęszczania mieszanki,
- d) zagęszczarki płytowe, ubijaki mechaniczne lub małe walce wibracyjne, do stosowania w miejscach trudno dostępnych.

Sprzęt powinien odpowiadać wymaganiom określonym w dokumentacji projektowej, ST, instrukcjach producentów lub propozycji Wykonawcy i powinien być zaakceptowany przez Zamawiającego.

4. TRANSPORT

4.1. Ogólne wymagania dotyczące transportu

Ogólne wymagania dotyczące transportu podano w STWiORB DM 00.00.00 "Wymagania ogólne".

4.2. Transport materiałów

Materiały sypkie (kruszywa) można przewozić dowolnymi środkami transportu, w warunkach zabezpieczających je przed zanieczyszczeniem, zmieszaniem z innymi materiałami i nadmiernym zawilgoceniem. Woda może być dostarczana wodociągiem lub przewoźnymi zbiornikami wody.

5. WYKONANIE ROBÓT

5.1. Ogólne zasady wykonania robót

Ogólne zasady wykonania robót podano w STWiORB DM 00.00.00 "Wymagania ogólne".

5.2. Przygotowanie podłoża

Jeżeli podłoże wykazuje jakiegokolwiek wady, to powinny być one usunięte wg zasad zaakceptowanych przez Zamawiającego. Nawierzchnia powinna być wytyczona w sposób umożliwiający jej wykonanie zgodnie z Dokumentacją Projektową lub wg zaleceń Zamawiającego z tolerancjami określonymi w STWiORB.

5.3. Wytwarzanie mieszanki kruszywa

Mieszankę kruszywa o ściśle określonym uziarnieniu i wilgotności optymalnej należy wytwarzać w miazarkach stacjonarnych gwarantujących otrzymanie jednorodnej mieszanki. Ze względu na konieczność zapewnienia jednorodności materiału nie dopuszcza się wytwarzania mieszanki przez mieszanie poszczególnych frakcji na drodze.

5.4. Wbudowanie mieszanki kruszywa

Mieszanka kruszywa niezwiązanego po wyprodukowaniu powinna być od razu transportowana na miejsce wbudowania w taki sposób, aby nie uległa rozsegregowaniu i wysychaniu. Zaleca się w tym celu korzystanie z transportu samochodowego z zabezpieczoną (przykrytą) skrzynią ładunkową.

Mieszanka kruszywa powinna być rozkładana metodą zmechanizowaną przy użyciu zalecanej elektronicznie sterowanej układarki, która wstępnie może zagęszczać układaną warstwę kruszywa. Rozkładana warstwa kruszywa powinna być jednakowej grubości, takiej aby jej ostateczna grubość po zagęszczeniu była równa grubości projektowanej. Grubość pojedynczo układanej warstwy nie może przekraczać 20 cm po zagęszczeniu. Jeżeli układana konstrukcja składa się z więcej niż jednej warstwy kruszywa, to każda warstwa powinna być wyprofilowana i zagęszczona z zachowaniem wymaganych spadków i rzędnych wysokościowych. Rozpoczęcie budowy każdej następnej warstwy może nastąpić po odbiorze poprzedniej warstwy przez Zamawiającego.

Wilgotność mieszanki kruszywa podczas zagęszczania powinna odpowiadać wilgotności optymalnej, określonej według próby Proctora. Mieszanka o większej wilgotności powinna zostać osuszona przez mieszanie i napowietrzanie, np. przemieszanie jej miazarką, kilkakrotne przesuwanie mieszanki równiarką. Jeżeli wilgotność mieszanki kruszywa jest niższa od optymalnej o 20% jej wartości, mieszanka powinna być zwilżona określoną ilością wody i równomiernie wymieszana. W przypadku, gdy wilgotność mieszanki kruszywa jest wyższa od optymalnej o 10% jej wartości, mieszankę należy osuszyć.

Rozścieloną mieszankę kruszywa należy sprofilować równiarką lub ciężkim szablonem, do spadków poprzecznych i pochyłych podłużnych ustalonych w dokumentacji projektowej. W czasie profilowania należy wyrównać lokalne wgłębienia.

5.5. Zagęszczanie mieszanki kruszywa

Po wyprofilowaniu mieszanki kruszywa należy rozpocząć jej zagęszczanie, które należy kontynuować aż do osiągnięcia wymaganego w ST wskaźnika zagęszczenia.

Warstwę kruszywa niezwiązanego należy zagęszczać walcami ogumionymi, walcami wibracyjnymi i gładkimi. Kruszywo o przewodzie ziaren grubych zaleca się zagęszczać najpierw walcami ogumionymi, a następnie walcami wibracyjnymi. Kruszywo o przewodzie ziaren drobnych zaleca się zagęszczać najpierw walcami ogumionymi, a następnie gładkimi. W miejscach trudno dostępnych należy stosować zagęszczarki płytowe, ubijaki mechaniczne itp.

Zagęszczenie powinno być równomierne na całej szerokości warstwy.

Zaleca się, aby grubość zagęszczanej warstwy nie przekraczała przy walcach statycznych gładkich 15 cm, a przy walcach ogumionych lub wibracyjnych 20 cm.

5.6. Utrzymanie wykonanej warstwy

Zagęszczona warstwa powinna być utrzymywana w dobrym stanie. Jeżeli po wykonanej warstwie będzie się odbywał ruch budowlany, to Wykonawca jest obowiązany naprawić wszelkie uszkodzenia, spowodowane przez ten ruch.

6. KONTROLA JAKOŚCI ROBÓT

6.1. Ogólne zasady kontroli jakości robót

Ogólne zasady kontroli jakości robót podano w STWiORB DM 00.00.00 "Wymagania ogólne".

6.2. Badania przed przystąpieniem do robót

Przed przystąpieniem do robót Wykonawca powinien:

- uzyskać wymagane dokumenty, dopuszczające wyroby budowlane do obrotu i powszechnego stosowania (np. stwierdzenie o oznakowaniu materiału znakiem CE lub znakiem budowlanym B, certyfikat zgodności, deklarację zgodności, aprobatę techniczną, ew. badania materiałów wykonane przez dostawców itp.),
- wykonać badania kruszyw przeznaczonych do wykonania robót, obejmujące wszystkie właściwości określone w pkt.2.3.

Wszystkie dokumenty oraz wyniki badań Wykonawca przedstawia Zamawiającemu do akceptacji.

6.3. Badania w czasie robót

Częstotliwość oraz zakres badań, które należy wykonać w czasie robót podaje tablica 5.

Tablica 5. Częstotliwość oraz zakres badań i pomiarów w czasie robót

Lp.	Wyszczególnienie badań	Częstotliwość badań	
		Minimalna liczba badań na dziennej działce roboczej	Maksymalna powierzchnia nawierzchni przypadająca na jedno badanie (m ²)
1	Uziarnienie mieszanki	2	2000
2	Wilgotność mieszanki		
3	Zagęszczenie warstwy	2	2000
4	Badanie właściwości kruszywa wg tab. 1, pkt. 2.3.	dla każdej partii kruszywa i przy każdej zmianie kruszywa	

6.4. Wymagania dotyczące cech geometrycznych nawierzchni

Częstotliwość oraz zakres badań i pomiarów dotyczących cech geometrycznych nawierzchni z mieszanki niezwiązanej podaje tablica 6.

Tabela 6. Częstotliwość oraz zakres pomiarów wykonanej nawierzchni z mieszanki niezwiązanej

Lp.	Wyszczególnienie badań i pomiarów	Minimalna częstotliwość pomiarów
1	Szerokość nawierzchni	10 razy na 1 km

2	Równość podłużna	w sposób ciągły planografem albo co 20 m łątą na każdym pasie ruchu
3	Równość poprzeczna	10 razy na 1 km
4	Spadki poprzeczne*)	10 razy na 1 km
5	Rzędne wysokościowe	co 20 m na prostych i co 10 m na odcinkach krzywoliniowych
6	Ukształtowanie osi w planie*)	
7	Grubość nawierzchni	Podczas budowy: w 3 punktach na każdej działce roboczej, lecz nie rzadziej niż raz na 400 m ² Przed odbiorem: w 3 punktach, lecz nie rzadziej niż raz na 2000 m ²

*) Dodatkowe pomiary spadków poprzecznych i ukształtowania osi w planie należy wykonać w punktach głównych łuków poziomych.

6.4.1. Szerokość nawierzchni

Kontrola szerokości nawierzchni i jej obramowania polega na bezpośrednich pomiarach, co 100 m. Szerokość nawierzchni nie może różnić się od szerokości projektowanej o więcej niż +10 cm, -0 cm.

6.4.2. Równość nawierzchni

Kontrola równości w przekroju podłużnym mierzona 4-metrową łątą zgodnie z BN-68/8931-04 co 100 m; dopuszczalne nierówności pod łątą 10 mm.

Kontrola równości poprzecznej mierzona 4-metrową łątą zgodnie z BN-68/8931-04 co 100 m; dopuszczalne odchyłki pod łątą 10 mm.

6.4.3. Spadki poprzeczne

Kontroli spadków poprzecznych dokonuje się łątą profilową z poziomą, co 100 m. Dopuszczalne odchyłki spadku $\square 0,5\%$.

6.4.4. Rzędne wysokościowe

Kontrola rzędnych niwelety za pomocą instrumentu niwelacyjnego; dopuszczalne odchyłki -1 cm, +0 cm.

6.4.5. Ukształtowanie osi nawierzchni

Kontrola ukształtowania osi nawierzchni w planie sprawdzana, co 100 m oraz dodatkowo w punktach głównych łuków poziomych. Oś nawierzchni w planie nie może być przesunięta w stosunku do osi projektowanej o więcej niż $\square 5$ cm.

6.5. Zasady postępowania z wadliwie wykonanymi odcinkami nawierzchni

6.5.1. Niewłaściwe cechy geometryczne nawierzchni

Wszystkie powierzchnie nawierzchni, które wykazują większe odchylenia cech geometrycznych od określonych w pkt. 6.4. powinny być naprawione przez spalanie, wyrównane i powtórnie zagęszczone. Dodanie nowego materiału bez spalania wykonanej warstwy jest niedopuszczalne. Jeżeli szerokość nawierzchni jest mniejsza od szerokości projektowanej to Wykonawca powinien na własny koszt poszerzyć nawierzchnię przez spalanie warstwy na pełną głębokość do połowy szerokości pasa ruchu, dołożenie materiału i ponowne zagęszczenie.

6.5.2. Niewłaściwa grubość nawierzchni

Na wszystkich powierzchniach wadliwych pod względem grubości Wykonawca wykona naprawę nawierzchni. Powierzchnie powinny być naprawione przez spalanie lub wybranie warstwy na odpowiednią głębokość zgodnie z decyzją Zamawiającego, uzupełnienie nowym materiałem o odpowiednich właściwościach i ponowne zagęszczenie.

Roboty te Wykonawca wykona na własny koszt. Po wykonaniu tych robót nastąpi ponowny pomiar i ocena grubości warstwy na koszt Wykonawcy.

6.6. Roboty nie spełniające wymagań

Postępowanie z robotami niespełniającymi wymagań określono w STWiORB DM.00.00.00.

7. OBMIAR ROBÓT

7.1. Ogólne zasady obmiaru robót

Ogólne zasady obmiaru robót podano w STWiORB D-M-00.00.00 „Wymagania ogólne” pkt 7.

7.2. Jednostka obmiarowa

Jednostką obmiarową jest m² (metr kwadratowy) wykonanej warstwy nawierzchni z mieszanek niezwiązanych.

8. ODBIÓR ROBÓT

Ogólne zasady odbioru robót podano w w STWiORB DM.00.00.00 „Wymagania Ogólne”. Roboty uznaje się za wykonane zgodnie z dokumentacją projektową, ST i wymaganiami Zamawiającego, jeżeli wszystkie pomiary i badania z zachowaniem tolerancji według punktu 6 dały wyniki pozytywne.

9. PODSTAWA PŁATNOŚCI

9.1. Ogólne ustalenia dotyczące podstawy płatności

Ogólne ustalenia dotyczące podstawy płatności podano w STWiORB D-M-00.00.00 „Wymagania ogólne” pkt 9.

9.2. Cena jednostki obmiarowej

Cena 1 metra kwadratowego [m²] wykonania warstwy nawierzchni z mieszanek niezwiązanych obejmuje:

- prace pomiarowe i roboty przygotowawcze,
- zakup i dostarczenie mieszanki na miejsce wbudowania,
- rozłożenie mieszanki,
- zagęszczenie rozłożonej warstwy,
- przeprowadzenie pomiarów i badań laboratoryjnych określonych w STWiORB,
- utrzymanie warstwy w czasie robót,
- wszystkie inne czynności nieujęte a konieczne do wykonania w ramach niniejszej specyfikacji.

10. PRZEPISY ZWIĄZANE

10.1. Normy

- | | | |
|-----|--------------|---|
| 1. | PN-EN 933-1 | Badania geometrycznych właściwości kruszyw – Oznaczenie składu ziarnowego – Metoda przesiewania |
| 2. | PN-EN 933-3 | Badania geometrycznych właściwości kruszyw – Oznaczenie kształtu ziaren za pomocą wskaźnika płaskości |
| 3. | PN-EN 933-4 | Badania geometrycznych właściwości kruszyw – Oznaczenie kształtu ziaren – Wskaźnik kształtu |
| 4. | PN-EN 933-5 | Badania geometrycznych właściwości kruszyw – Oznaczenie procentowej zawartości ziarn o powierzchniach powstałych w wyniku przekruszenia lub łamania kruszyw grubych |
| 5. | PN-EN 1097-1 | Badania mechanicznych i fizycznych właściwości kruszyw – Oznaczenie odporności na ścieranie (mikro-Deval) |
| 6. | PN-EN 1097-2 | Badania mechanicznych i fizycznych właściwości kruszyw – Metody oznaczania odporności na rozdrabnianie |
| 7. | PN-EN 1097-6 | Badania mechanicznych i fizycznych właściwości kruszyw – Część 6: Oznaczenie gęstości ziarn i nasiąkliwości |
| 8. | PN-EN 1367-1 | Badania właściwości cieplnych i odporności kruszyw na działanie czynników atmosferycznych – Część 1: Oznaczenie mrozoodporności |
| 9. | PN-EN 1367-3 | Badania właściwości cieplnych i odporności kruszyw na działanie czynników atmosferycznych – Część 3: Badanie bazaltowej zgorzeli słonecznej metodą gotowania |
| 10. | PN-EN 1744-1 | Badania chemicznych właściwości kruszyw – Analiza chemiczna |

- | | | |
|-----|----------------|---|
| 11. | PN-EN 1744-3 | Badania chemicznych właściwości kruszyw – Część 3: Przygotowanie wyciągów przez wymywanie kruszyw |
| 12. | PN-EN 13242 | Kruszywa do niezwiązanych i związanych hydraulicznie materiałów stosowanych w obiektach budowlanych i budownictwie drogowym |
| 13. | PN-EN 13285 | Mieszanki niezwiązane – Wymagania |
| 14. | PN-EN 13286-2 | Mieszanki niezwiązane i związane spoiwem hydraulicznym – Część 2: Metody określania gęstości i zawartości wody – Zagęszczanie metodą Proctora |
| 15. | PN-EN 13286-47 | Mieszanki niezwiązane i związane spoiwem hydraulicznym. Metoda badania do określenia kalifornijskiego wskaźnika nośności, natychmiastowego wskaźnika nośności i pęcznienia liniowego. |
| 16. | PN-EN 1008 | Woda zarobowa do betonu. |

10.2. Inne dokumenty

- | | |
|-----|---|
| 17. | Mieszanki niezwiązane do dróg krajowych. WT-4 2010. Wymagania techniczne (zalecone do stosowania w specyfikacji technicznej na roboty budowlane na drogach krajowych wg zarządzenia nr 102 GDDKiA z dnia 19.11.2010 r.) |
| 18. | Katalog typowych konstrukcji nawierzchni podatnych i półsztywnych. Generalna Dyrekcja Dróg Publicznych – Instytut Badawczy Dróg i Mostów, Warszawa 1997 |
| 19. | Katalog typowych konstrukcji nawierzchni podatnych i półsztywnych. GDDKiA z dn. 16.06.2014. |
| 20. | „Instrukcja Badań Podłoża Gruntowego Budowli Drogowych i Mostowych. Część 2. Załącznik” GDDP, Warszawa 1998 r. |

D–05.03.04. NAWIERZCHNIA BETONOWA

1. WSTĘP

1.1. Przedmiot STWiORB

Przedmiotem niniejszej specyfikacji technicznej wykonania i odbioru robót budowlanych (STWiORB) są wymagania dotyczące wykonania i odbioru robót związanych z wykonaniem nawierzchni z betonu cementowego w związku z zamierzeniem budowlanym pn.: PRZEBUDOWA DROGI POWIATOWEJ NR 3715E NA ODCINKU PRUSINOWICE – BORKI PRUSINOWSKIE – ETAP I - CZĘŚĆ I w km od 0+000 do km 1+120.

1.2. Zakres stosowania STWiORB

Szczegółowa specyfikacja techniczna powinna być stosowana jako dokument przetargowy i kontraktowy przy zleceniu i realizacji robót wymienionych w p. 1.1.

1.3. Zakres robót objętych STWiORB

Ustalenia zawarte w niniejszej specyfikacji dotyczą zasad prowadzenia robót związanych z wykonywaniem:

- nawierzchni z betonu cementowego C30/37 o grubości 20 cm wraz z warstwą poślizgową.

1.4. Określenia podstawowe

- Beton zwykły – beton o gęstości pozornej powyżej 2,0 kg/dm³ wykonany z cementu, wody, kruszywa mineralnego o frakcjach piaskowych i grubszych oraz ewentualnych dodatków mineralnych i domieszek chemicznych.
- Zaczyn cementowy – mieszanina cementu i wody.
- Zaprawa cementowa – mieszanina cementu, kruszywa mineralnego do 2 mm i wody.
- Mieszanka betonowa – mieszanina wszystkich składników użytych do wykonania betonu przed zagęszczeniem.
- Klasa betonu – symbol literowo-liczbowy (np. betonu klasy C30/37 przy $R^{Gb} = 35$ MPa) określający wytrzymałość gwarantowaną betonu (R^{Gb})
- Beton napowietrzony – beton zawierający dodatkowo wprowadzone powietrze w postaci pęcherzyków, w ilości nie mniejszej niż 3,5% objętości zagęszczonej masy betonowej, a powstałe w wyniku działania domieszek napowietrzających, dodanych do mieszanki betonowej.
- Beton nawierzchniowy – beton napowietrzony o określonej wytrzymałości na rozciąganie przy zginaniu i mrozoodporności, wbudowany w nawierzchnię.
- Domieszki napowietrzające – preparaty powierzchniowo czynne umożliwiające wprowadzenie podczas mieszania mieszanki betonowej określonej ilości drobnych równomiernie rozmieszczonych pęcherzyków powietrza, które pozostają w betonie stwardniałym.
- Preparaty pielęgnacyjne – produkty ciekłe służące do pielęgnacji świeżego betonu. Naniesione na jego powierzchnię, wytwarzają „powłokę” pielęgnacyjną, zabezpieczającą powierzchnię betonu przed odparowaniem wody.
- Szczelina rozszerzania – szczelina dzieląca płyty betonowe na całej ich grubości i umożliwiająca wydłużanie się i kurczenie płyt.
- Szczelina skurczowa pełna – szczelina dzieląca płyty betonowe na całej grubości i umożliwiająca tylko kurczenie się płyt.
- Szczelina skurczowa pozorna – szczelina dzieląca płyty betonowe w części górnej przekroju poprzecznego.
- Szczelina podłużna – szczelina skurczowa wykonana wzdłuż osi drogi.
- Masa zalewowa na gorąco – mieszanina składająca się z asfaltu drogowego, modyfikowanego dodatkiem kauczuku lub żywic syntetycznych, wypełniaczy i innych dodatków uszlachetniających, przeznaczona do wypełniania szczelin nawierzchni na gorąco.
- Masa zalewowa na zimno – mieszanina żywic syntetycznych, jedno- lub dwuskładnikowych, zawierająca konieczne dodatki uszlachetniające i wypełniające, przeznaczona do wypełniania szczelin na zimno.

Pozostałe określenia podane w niniejszej STWiORB są zgodne z obowiązującymi odpowiednimi polskimi normami i określeniami podanymi w p.1.4 STWiORB DM-00.00.00 "Wymagania ogólne"

1.5. Ogólne wymagania dotyczące robót

Ogólne wymagania dotyczące Robót podano w STWiORB D.00.00.00. "Wymagania ogólne" pkt.1.5.

2. MATERIAŁY

2.1. Ogólne wymagania dotyczące materiałów

Ogólne wymagania dotyczące materiałów podano w STWiORB D.00.00.00 . "Wymagania ogólne" pkt.2.

2.2. Cement

Należy stosować cemeny, których właściwości odpowiadają wymaganiom normy PN-EN197-1. Należy stosować cemeny portlandzkie CEM I 32,5 N lub CEM I 32,5 R lub inne, po zatwierdzeniu przez Zamawiającego.

Rodzaje cementów do drogowych nawierzchni betonowych podano w tablicy 1.

Tablica 1. Cementy do drogowych nawierzchni betonowych

Lp.	Właściwości	Wymagania	Badanie wg
1.	Wytrzymałość normowa po 28 dniach, MPa	$32,5 \leq R \leq 52,5$	PN-EN-196-1
2.	Początek wiązania, minut	≥ 120	PN-EN-196-3
3.	Stąłość objętościowa (rozszerzalność), mm	≤ 10	PN-EN-196-3
4.	Właściwa ilość wody, %	$\leq 28,0$	PN-EN-196-3
5.	Zawartość alkaliów Na_2O_{eq}	$\leq 0,80$	PN-EN-196-2

2.3. Kruszywo

Do wykonywania mieszanek betonowych do nawierzchni drogowych należy stosować kruszywa naturalne, piasek, o maksymalnym wymiarze ziaren do 31,5 mm według normy PN-EN 12620 i spełniające wymagania zawarte w niniejszych STWiORB.

Kruszywa naturalne powinny spełniać wymagania określone w tablicy 2.

Tablica 2. Wymagane właściwości kruszywa dla betonu cementowego

Lp.	Materiał	Wymagania
1.	Uziarnienie wg PN-EN 933-1, kategoria nie niższa niż: – kruszywo grube D/d ≤ 2 lub D $\leq 11,2$ mm D/d > 2 i D $> 11,2$ mm – kruszywo drobne - D ≤ 4 mm i d=0	G_C 85/20 G_C 90/15 G_F 85
2.	Tolerancja uziarnienia; odchylenia nie większe niż wg kat	wg PN-EN 12620
3.	Zawartość pyłów wg PN-EN 933-1; kat. nie wyższa niż: – kruszywo grube – kruszywo drobne	$f_{1,5}$ f_3

4.	Kształt kruszywa grubego wg PN-EN 933-3 lub wg PN-EN 933-4, kat. nie wyższa niż	F120 lub S120
5.	Odporność kruszywa grubego na rozdrabnianie wg PN-EN 1097-2, rozdz. 5, kat. nie wyższa niż	LA25
6.	Gęstość ziaren wg PN-EN 1097-6, rozdz. 7, 8 lub 9	deklarowana przez producenta
7.	Gęstość nasypowa wg PN-EN 1097-3	deklarowana przez producenta
8.	Nasiąkliwość wg PN-EN 1097-6, zał. B, kategoria	WA24 1*)
9.	Mrozoodporność wg PN-EN 1367-1/6, kat. nie wyższa niż	F1 lub MS18
10.	Zawartość siarczanów rozpuszczalnych w kwasie, wg PN-EN1744-1, kategoria	AS0,2
11.	Skład chemiczny - uproszczony opis petrograficzny wg PN-EN 923-3	deklarowany przez producenta
*) jeżeli nasiąkliwość jest większa, to należy badać mrozoodporność wg p.9		

2.4. Woda

Zarówno do wytwarzania mieszanki betonowej jak i do pielęgnacji wykonanej nawierzchni należy stosować wodę odpowiadającą wymaganiom PN-EN 1008. Bez badań laboratoryjnych można stosować wodociągową wodę pitną.

2.5. Domieszki napowietrzające do betonu

Do napowietrzania mieszanki betonowej należy stosować domieszki napowietrzające, zgodne z normą PN-EN 934-2 i PN-EN 934-1. Wykonywanie mieszanek betonowych z domieszkami napowietrzającymi oraz sposób oznaczania w nich zawartości powietrza, powinny być zgodne z PN-EN 12350-7. Należy pamiętać, że wytrzymałość końcowa betonu napowietrzonego ulegnie obniżeniu (ok. 10%) i fakt ten przy opracowaniu receptury należy uwzględnić. Zalecaną zawartość powietrza w mieszance betonowej podano w tablicy 4a. Stosowanie innych domieszek powinno wynikać z potrzeb technologicznych, podyktowanych warunkami wbudowania mieszanki betonowej. Należą do nich:

- **domieszki uplastyczniające** – efektywnie redukuje ilość wody niezbędnej do otrzymania określonej konsystencji w zakresie 5-12%. Tym samym stosowanie plastyfikatorów zwiększa konsystencje mieszanki betonowej przy stałym wskaźniku w/c. Obniżenie ilości wody i utrzymanie konsystencji pozwala na zwiększenie wytrzymałości betonu a także poprawia jego trwałość poprzez zwiększenie mrozoodporności, szczelności i obniżenie nasiąkliwości. W procesie produkcji mieszanki betonowej, plastyfikator należy wprowadzać w ilości 0,1- 0,5 % w stosunku do masy cementu. Przy doborze domieszki należy uwzględnić jej zgodność z cementem. Badanie zgodności należy wykonać w laboratorium i sprawdzić na odcinku próbnym.
- **domieszki upłynniające** - efektywnie redukuje ilość wody zarobowej powyżej 12%. Superplastyfikatory zwiększają konsystencję mieszanki betonowej znacznie większym stopniu niż domieszki uplastyczniające. . Wprowadza się je po ok. 30-60 sekundach po uprzednim wymieszaniu pozostałych składników mieszanki betonowej, zwykle w ilości 1,0-2,0 % w stosunku do masy cementu. Niektóre rodzaje superplastyfikatorów charakteryzują się krótkim czasem działania 30-60 min. Aby wydłużyć efekt upłynnienia, można stosować dozowanie podczas produkcji mieszanki na wężle.
- **domieszki opóźniające** – wydłużają reakcje hydratacji. Są niezbędne w transporcie betonu na większą odległość w technologii betonowania ciągłego. Domieszki wprowadza się w trakcie produkcji betonu wraz z wodą zarobową. Wszystkie domieszki (które mogą być zastosowane) ,

powinny zostać załączone do projektu recepty. Nie należy stosować równocześnie więcej niż 3 rodzajów domieszek. Do jednego betonu można użyć tylko jednej domieszki z danej grupy środków. Domieszki mogą być dodawane po wykonaniu stosownych prób i uzyskaniu wymaganych parametrów betonu w badaniach laboratoryjnych.

2.6. Materiały do pielęgnacji nawierzchni betonowej

Należy stosować preparaty powłokowe lub folie z tworzyw sztucznych. Dopuszcza się inne materiały zaakceptowane przez Zamawiającego, jak np.:

- piasek bez zanieczyszczeń organicznych, zraszany przez okres 7 dni,
- geowłókniny techniczne o grubości co najmniej 5 mm, utrzymane w stanie wilgotnym przez zraszanie wodą przez okres 7 dni.

2.7. Beton

Beton powinien spełniać wymagania PN-EN 206 i Zał krajowego PN-B 06265.

Warunki dla betonu:

- klasa ekspozycji XF4,
- maksymalnie W/C-0,45
- minimalna zawartość cementu – 340 kg/m³

2.8. Geowłóknina na warstwę poślizgową

Do wykonania warstwy poślizgowej ułożonej na podbudowie z mieszanki związanej cementem C_{5/6} należy zastosować geowłókninę.

Geowłóknina powinna być wykonana z poliolefinów (włókien polipropylenowych lub polietylenowych), jako geosyntezyk nietkany (nonwovens), powinna odznaczać się odpornością na działanie alkaliów i powinna spełniać n/w parametry:

Tabela 3. Podstawowe parametry techniczne geowłókniny.

Lp.	Właściwości	Jm.	Wymagania	Metoda badań wg normy
1	Gramatura / masa powierzchniowa	g/m ²	450 ÷ 550	PN-EN ISO 9864
2	Wytrzymałość na rozciąganie - wzdłuż pasma - wszerz pasma	kN/m kN/m	≥ 20 ≥ 20	PN-EN ISO 10319
3	Grubość przy nacisku 20 kPa	mm	≥ 2	PN-EN ISO 9863-1
4	Wodoprzepuszczalność prostopadła do płaszczyzny geowłókniny, h=50mm	l/m ² s	≥ 45	PN-EN ISO 11058
5	Zdolność przepływu wody w płaszczyźnie geowłókniny przy nacisku 20 kPa, przy spadku hydraulicznym i=1	10 ⁻⁶ m ² /s	≥ 4,0	PN-EN ISO 12958

Na każdym opakowaniu dostarczanych geosyntezyków powinna być umieszczona etykieta zawierająca charakterystykę i niezbędne dane wyrobu.

2.9. Dyble, kotwy

Dokumentacja projektowa nie przewiduje dyblowania i kotwienia nawierzchni betonowej.

2.10. Materiały stosowane przy wypełnianiu szczelin

2.10.1. Wkładka zmniejszająca głębokość szczeliny

W szczelinę po jej oczyszczeniu i zagruntowaniu należy włożyć wkładkę z kordu (sznura) lub wałeczka z pianki poliuretanowej. Są to materiały syntetycznego pochodzenia o walcowatym kształcie,

wciskane (ściśle dopasowane) w celu zmniejszenia głębokości zalewanej szczeliny oraz jej uszczelnienia przed wnikaniem zalewy poniżej założonego poziomu.

2.10.2. Gruntownik

Gruntownik, zwiększający przyczepność zalewy do ścianek szczeliny, należy stosować w przypadkach zalecanych przez producenta zalewy. Preparat gruntujący szczelinę powinien z masą zalewową wzajemnie się tolerować.

Gruntownik powinien odpowiadać wymaganiom określonym przez producenta zalewy, a w przypadku ich braku lub niepełnych danych, powinien mieć cechy zgodne ze wskazaniami w tabeli 4.

Tabela 4. Ogólne wymagania dla gruntownika

Lp.	Właściwość	Wymaganie
1	Konsystencja ciekła (do nakładania pędzlem lub natryskiem)	80 do 150 sekund wypływu z kubka Forda $\square 4$ mm
2	Czas odparowania rozpuszczalnika	$\square 60$ minut
3	Próba rozciągania zalewy asfaltowej z gruntownikiem na modelu szczeliny w laboratorium, w temperaturze -20°C , przy rozszerzaniu szczeliny o 15%	zalewa nie powinna ulec oderwaniu od ścianek betonu

Gruntownik należy składować w pojemnikach, w sposób zabezpieczający go przed zanieczyszczeniem, z zachowaniem przepisów przeciwpożarowych.

2.10.3. Masa zalewowa do szczelin

Do wypełnienia szczelin należy stosować wypełniacze szczelin i zalewy drogowe zgodnie z normą PN-EN 14188-1 Część 1: Wymagania wobec zalew drogowych na gorąco oraz z normą PN-EN 14188-2 Część 2: Wymagania wobec zalew drogowych na zimno.

Zalewy te powinny charakteryzować się dobrą spływnością i stabilnością w wysokich temperaturach, dobrą przyczepnością do zagruntowanych ścianek szczeliny, elastycznością w niskich temperaturach, odpornością na działanie środków odładzających.

Masa zalewowa powinna być dostarczona w oryginalnych opakowaniach producenta.

2.10.4. Profile elastyczne

Szczeliny poprzeczne można wypełnić profilami elastycznymi gumowymi (zamkniętymi lub otwartymi) odpowiednio ściśle i szczelnie dopasowanymi do szerokości szczelin. Profile należy wcisnąć w szczelinę poprzeczną po wypełnieniu szczeliny podłużnej. Dolna ich część powinna być uzbrojona w drut do wyciągnięcia ze szczeliny podczas wymiany.

Z obserwacji wynika, że z reguły co 25m pojawiają się szczeliny szersze (skurcze, rozszerzanie płyt) i wówczas w co piątej szczelinie należy zastosować profile o jeden rozmiar szersze niż to wynika z bezpośredniego pomiaru szerokości szczeliny.

Guma stosowana do wykonania profili powinna być odporna na spękania przy oddziaływaniu warunków atmosferycznych (wysokich i niskich temperatur), chemicznych środków odładzających.

Do szczelin podłużnych nie używa się profili ze względu na niebezpieczeństwo wysiania przez koła samochodów.

3. SPRZĘT

3.1 Ogólne wymagania dotyczące sprzętu

Ogólne wymagania dotyczące sprzętu podano w STWiORB DM-00.00.00. "Wymagania ogólne" pkt. 3.

3.2 Sprzęt do wykonywania nawierzchni betonowych

Wykonawca przystępujący do wykonania nawierzchni betonowej powinien wykazać się możliwością korzystania z następującego sprzętu:

- wytwórni stacjonarnej typu ciągłego do wytwarzania mieszanki betonowej. Wytwórnia powinna być wyposażona w urządzenia do wagowego dozowania wszystkich składników, gwarantujące następujące tolerancje dozowania, wyrażone w stosunku do masy poszczególnych składników: kruszywo $\pm 3\%$, cement $\pm 3\%$, woda $\pm 3\%$.
- przewoźnych zbiorników na wodę (do pielęgnacji),

- układarek do rozkładania mieszanki betonowej,
- mechanicznych listw wibracyjnych do zagęszczania mieszanki betonowej,
- zagęszczarek płytowych, małych walców wibracyjnych do zagęszczania w miejscach trudno dostępnych.

4. TRANSPORT

4.1 Ogólne wymagania dotyczące transportu

Ogólne wymagania dla transportu podano w STWiORB DM-00.00.00. "Wymagania ogólne" pkt. 4.

4.2 Transport materiałów

Transport cementu powinien odbywać się zgodnie z BN-88/6731-08. Cement luzem należy przewozić cementowozami, natomiast workowany można przewozić dowolnymi środkami transportu, w sposób zabezpieczony przed zawilgoceniem.

Kruszywo należy przewozić dowolnymi środkami transportu w warunkach zabezpieczających je przed zanieczyszczeniem i zawilgoceniem.

Masy zalewowe i preparaty pielęgnacyjne należy dostarczać zgodnie z warunkami podanymi w świadectwach dopuszczenia. Transport mieszanki betonowej powinien odbywać się zgodnie z przedmiotową normą.

5. WYKONANIE ROBÓT

5.1 Ogólne zasady wykonania robót

Ogólne zasady wykonania Robót podano w STWiORB DM-00.00.00. "Wymagania ogólne" pkt. 5.

5.2 Projektowanie mieszanki betonowej

Przed przystąpieniem do robót, w terminie uzgodnionym z Zamawiającym, Wykonawca dostarczy Zamawiającemu do akceptacji projekt składu mieszanki betonowej oraz wyniki badań laboratoryjnych poszczególnych składników i próbki materiałów pobrane w obecności przedstawiciela Zamawiającego do wykonania badań kontrolnych przez Zamawiającego.

Projektowanie mieszanki betonowej polega na:

- doborze kruszywa do mieszanki,
- doborze ilości cementu,
- doborze ilości wody,
- doborze domieszek.

Krzywa uziarnienia mieszanki mineralnej powinna mieścić się w polu dobrego uziarnienia wyznaczonego przez krzywe graniczne.

Zalecane rzędne krzywych granicznych uziarnienia mieszanek mineralnych podano w tablicy 5.

Tablica 5. Zalecane graniczne uziarnienie mieszanki kruszyw

Bok oczka sita, mm	Rzędne krzywych granicznych		
	Mieszanka mineralna, mm		
	od 0 do 8	od 0 do 16	od 0 do 31,5
przechodzi przez			
31,5			100
16,0		100	62 ÷ 80
8,0	100	60 ÷ 76	38 ÷ 62
4,0	61 ÷ 74	36 ÷ 56	23 ÷ 47
2,0	36 ÷ 57	21 ÷ 42	14 ÷ 37
1,0	21 ÷ 42	12 ÷ 32	8 ÷ 28

0,5	14 ÷ 26	7 ÷ 20	5 ÷ 18
0,25	5 ÷ 11	3 ÷ 8	2 ÷ 8

Podczas projektowania składu betonu należy wykonać próbne zaroby w celu sprawdzenia właściwości mieszanki betonowej zgodnie z normą , w następującym zakresie:

- oznaczenie konsystencji. Dopuszcza się konsystencję od K2 do K4 (od gęstoplastycznej do półciekłej) wg PN-B-06250 lub **S2/S3 wg PN-EN 206**.

Konsystencję mieszanki betonowej należy określać wg metody:

- **pomiaru opadu stożka zgodnie z PN-EN 12350-2**
- pomiaru metodą Ve-Be zgodnie z PN-EN 12350-3
- pomiaru stopnia zagęszczenia zgodnie z PN-EN 12350-4
- pomiaru metodą stolika rozpluwowego zgodnie z PN-EN 12350-5
- oznaczenie zawartości powietrza zgodnie z PN-EN 12350-7; zalecaną zawartość powietrza w mieszance betonowej podano w tablicy 4a,
- oznaczenie gęstości, zgodnie z PN-EN 12350-6

Ustalony na zarobach próbnym stosunek wodno-cementowy powinien być mniejszy niż 0,45. Zawartość cementu nie powinna być mniejsza niż 340 kg/m³; zaleca się, aby zawartość cementu oraz ziarn do 0,25 mm nie była większa niż 450 kg/m³. W przypadku mieszanki kruszyw o uziarnieniu do 8 mm dopuszcza się 500 kg/m³.

5.3 Właściwości betonu

Należy wykonać próbki w celu sprawdzenia cech betonu:

- wytrzymałości na ściskanie zgodnie z PN-EN 12390-2
- wytrzymałości na zginanie zgodnie z PN-EN 12390-5; dopuszcza się wytrzymałość na rozciąganie przy rozłupywaniu zgodnie z PN-EN 12390-6
- odporności na działanie mrozu metodą bezpośrednią zgodnie z normą PN-B-06250 na próbkach 100 x 100 x 100 mm, sporządzonych i pielęgnowanych wg ww. normy,
- nasiąkliwości zgodnie z normą PN-B-06250 na próbkach 100 x 100 x 100 mm, sporządzonych i pielęgnowanych wg ww. normy,
- mrozoodporność wg PN-EN 13877-2

Beton powinien spełniać wymagania określone w tablicy 6.1 i 6.2

Tablica 6.1 Wymagania dla betonu klasy C30/37

Lp	Właściwości	Wymagania	Badanie według
1	Wytrzymałość na ściskanie po 28 dniach dojrzewania, nie mniejsza niż, MPa		PN-EN 12390-3
	– wytrzymałość charakterystyczna walca na ściskanie f_{ck} (MPa)	30	
	– wytrzymałość charakterystyczna kostki na ściskanie $f_{ck,cube}$ (MPa)	37	
2	Wytrzymałość na zginanie/na rozciąganie przy rozłupywaniu, po 28 dniach dojrzewania, nie mniejsza niż, MPa	4,5/3,0	PN-EN 12390-5/6
3	Nasiąkliwość po 28 dniach dojrzewania, nie więcej niż, %	5	PN-B 06250

4	Mrozoodporność po 150 cyklach, przy badaniu bezpośrednim, ubytek masy, nie więcej niż, %	5	PN-B 06250
	Spadek wytrzymałości na ściskanie, nie więcej niż, %	20	
5	Zawartość powietrza w mieszance betonowej	wg tabeli 6a	PN-EN 12350-7
6	Kategoria mrozoodporności wg PN-EN 13877-2 (dla GWN oraz pojedynczej warstwy), nie niższa niż: <ul style="list-style-type: none"> dla betonów w klasie ekspozycji XF4 dla betonów w klasie ekspozycji XF3 	FT 2 FT1	PKN-CEN/TS EN 12390-9

Zawartość powietrza w mieszance betonowej należy oznaczać zgodnie z PN-EN 12350-7. Zawartość powietrza badana na etapach:

- projektowania składu mieszanki betonowej,
- zatwierdzania recepty,
- próby technologicznej,
- kontroli jakości robót,

powinna spełniać wymagania podane w tabeli 6a.

Tabela 6a. Wymagana zawartość powietrza w mieszance betonowej

Maksymalny wymiar ziaren kruszywa	Etap wykonywania badań		Tolerancja pomiarowa
	Projektowanie składu mieszanki betonowej	Zatwierdzanie recepty, próba technologiczna, kontrola jakości robót	
mm	% objętości	% objętości	% objętości
8,0	5,0 ÷ 6,5	5,0 ÷ 6,5	- 0,5; +1,0
16,0; 22,4	4,5 ÷ 6,0	4,5 ÷ 6,0	
31,5	4,0 ÷ 5,5	4,0 ÷ 5,5	

5.4 Warunki przystąpienia do robót

Nawierzchnia betonowa nie powinna być wykonywana gdy temperatura powietrza jest niższa niż 5⁰ C i nie wyższa niż 25⁰ C. Przestrzeganie tych przedziałów temperatur zapewnia prawidłowy przebieg hydratacji cementu i twardnienia betonu, co gwarantuje uzyskanie wymaganej wytrzymałości i trwałości nawierzchni. Dopuszcza się wykonywanie nawierzchni betonowej w temperaturze powietrza powyżej 25⁰ C pod warunkiem, że temperatura mieszanki betonowej nie przekroczy 30⁰ C. W przypadkach koniecznych dopuszcza się wykonywanie nawierzchni betonowej w temperaturze powietrza poniżej 5⁰ C pod warunkiem stosowania zabiegów specjalnych, pozwalających na utrzymanie temperatury mieszanki betonowej powyżej 5⁰ C przez okres co najmniej 3 dni. Betonowania nie można wykonywać podczas opadów deszczu. Dopuszczalny zakres temperatury mieszanki betonowej i temperatury powietrza podano w tablicy 7.

Tablica 7. Zakres temperatur dla wykonywania nawierzchni betonowej

Temperatura powietrza t_p , °C	Temperatura układanej mieszanki betonowej t_b , °C	Uwagi
----------------------------------	--	-------

+ 5 < tp ≤ + 25	+ 5 ≤ tb ≤ + 30	dopuszcza się prowadzenie robót
+ 25 < tp ≤ + 30	tb ≤ + 30	stosowanie specjalnych zabiegów

5.5 Przygotowanie podbudowy

Podbudowę stanowi podbudowa z betonu cementowego wg STWiORB D-04.05.01. Podbudowa powinna być przygotowana zgodnie z wymaganiami określonymi w STWiORB.

5.6 Ułożenie warstwy poślizgowej

Na oczyszczoną podbudowę z wypełnionymi szczelinami masą zalewową, należy rozłożyć warstwę poślizgową z geowłókniny. Geowłókninę należy rozwijać z roli bezpośrednio na powierzchni podbudowy. Miejsca połączeń wykonujemy na zakład min. 10 cm.

5.7 Wytwarzanie mieszanki betonowej

Mieszankę betonową o ściśle określonym składzie zawartym w receptce laboratoryjnej, należy wytwarzać w wytwórniach betonu, zapewniających ciągłość produkcji i gwarantujących otrzymanie jednorodnej mieszanki. Składniki betonu powinny być dozowane zgodnie z normą PN-EN 206. Domieszkę napowietrzającą należy dozować razem z wodą zarobową. Mieszanka po wyprodukowaniu powinna być od razu transportowana na miejsce wbudowania w sposób zabezpieczający przed segregacją i wysychaniem.

Włókna polimerowe i polipropylenowe stosuje się jako zamiennik stalowych siatek przeciwskurczowych. Działanie włókien:

- zapobiegają segregacji kruszywa,
- stanowią dodatkową ochronę stali zbrojeniowej,
- zastępują stalowe siatki stosowane w betonie jako zbrojenie przeciwskurczowe,
- ograniczają powstawanie wewnętrznych spękań w betonie,
- zwiększają wytrzymałość betonu na uderzenia,
- zwiększają wytrzymałość betonu na rozkruszanie,
- zwiększają wytrzymałość betonu na ścieranie,
- polepszają szczelność betonu,
- podnoszą twardość i zwięźłość betonu stwardniałego (po zakończeniu wiązania),
- zwiększają trwałość betonu,
- redukują efekt skurczu plastycznego oraz efekt zarysowań wskutek osiadania masy betonowej,
- nadają betonowi dodatkową wytrzymałość resztkową.

Włókna stosuje się w każdym rodzaju betonu. Rekomendowana dawka to:

- 0.9 kg/m³ betonu w przypadku włókien polipropylenowych;
- 1.5 kg/ m³ betonu w przypadku włókien polimerowych

Włókna działają w betonie fizycznie (mechanicznie) i nie mają wpływu na zachodzące w trakcie wiązania reakcje chemiczne. Włókna mogą być dozowane do mieszalnika betonu przed, w trakcie lub po zadozowaniu pozostałych składników mieszanki betonowej, jednak zaleca się dodawanie ich po kruszywie a przed cementem, wodą i domieszkami. Dodatek włókien nie wymaga zmiany procedur mieszania oraz czasu mieszania betonu. Beton z dodatkiem włókien nie wymaga żadnych specjalnych procedur wykończeniowych

5.8 Wbudowywanie mieszanki betonowej

Wbudowywanie mieszanki betonowej może się odbywać:

- w deskowaniu stałym (w prowadnicach),
- w deskowaniu przesuwym (ślizgowym).

Wbudowywanie mieszanki betonowej w nawierzchnię należy wykonywać mechanicznie, przy zastosowaniu odpowiedniego sprzętu, zapewniającego równomierne rozłożenie masy oraz zachowanie jej jednorodności, zgodnie z wymaganiami normy PN- S-96015. Do zagęszczenia mieszanki betonowej należy stosować mechaniczne urządzenia wibracyjne, zapewniające jednolite zagęszczenie. Świeżo zagęszczonej nawierzchni betonowej należy nadać teksturę. Sposób nadania tekstury powinien być zaakceptowany przez Zamawiającego.

Dopuszcza się ręczne wbudowywanie mieszanki betonowej, przy układaniu małych, o nieregularnych kształtach powierzchni, po uzyskaniu na to zgody Zamawiającego.

➤ **Wbudowywanie w deskowaniu stałym**

Wbudowywanie mieszanki betonowej w deskowaniu stałym odbywa się za pomocą maszyn poruszających się po prowadnicach. Prowadnice powinny być przytwierdzone do podłoża w sposób uniemożliwiający ich przemieszczanie i zapewniający ciągłość na złączach. Powierzchnie styku deskowań z mieszanką betonową muszą być gładkie, czyste, pozbawione resztek stwardniałego betonu i natłuszczone olejem mineralnym w sposób uniemożliwiający przyczepność betonu do prowadnic.

Ustawienie prowadnic winno być takie, ażeby zapewniało uzyskanie przez nawierzchnię wymaganej niwelety i spadków podłużnych i poprzecznych.

➤ **Wbudowywanie w deskowaniu przesuwным**

Wbudowywanie mieszanki betonowej dokonuje się rozkładarką, która przesuając się formuje płytę betonową, ograniczając ją z boku deskowaniem ślizgowym.

Zespół wibratorów układarki powinien być wyregulowany w ten sposób, by zagęszczenie masy betonowej było równomierne na całej szerokości i grubości wbudowywanego betonu. Ruch układarki powinien być płynny, bez zatrzymań, co zabezpiecza przed powstawaniem nierówności. W przypadku nieplanowanej przerwy w betonowaniu, należy na nawierzchni wykonać szczelinę roboczą.

5.9 Pielęgnacja nawierzchni

Dla zabezpieczenia świeżego betonu nawierzchni przed skutkami szybkiego odparowania wody, należy stosować pielęgnację preparatem pielęgnacyjnym, jako metodę najbardziej skuteczną i najmniej pracochłonną.

Preparat pielęgnacyjny, posiadający aprobatę techniczną, należy nanieść możliwie szybko po zakończeniu wbudowywania betonu. Ilość preparatu powinna być zgodna z ustaleniami STWiORB. Preparatem pielęgnacyjnym należy również pokryć boczne powierzchnie płyt.

W przypadkach słonecznej, wietrznej i suchej pogody (wilgotność powietrza poniżej 60%) powierzchnia betonu powinna być - mimo naniesienia preparatu pielęgnacyjnego - dodatkowo pielęgnowana wodą.

W uzasadnionych przypadkach dopuszcza się stosowanie pielęgnacji polegającej na przykryciu nawierzchni matami lub włókninami i spryskiwaniu wodą przez okres 7 do 10 dni. W przypadku gdy temperatura powietrza jest powyżej 25⁰C pielęgnację należy przedłużyć do 14 dni.

Stosowanie innych środków do pielęgnacji nawierzchni wymaga każdorazowej zgody Zamawiającego.

5.10 Wykonanie szczelin

Rodzaje i rozmieszczenie szczelin w nawierzchni powinno być zgodne z dokumentacją projektową. W nawierzchni betonowej należy zastosować:

- szczeliny skurczowe pozorne poprzeczne

Szczeliny skurczowe pozorne należy wykonywać przez nacinanie stwardniałego betonu tarczowymi piłami mechanicznymi do głębokość 1/3 grubości płyty.

Wytrzymałość betonu na ściskanie w momencie nacinania powinna wynosić od 8 do 10 MPa. Orientacyjny czas rozpoczęcia nacinania szczelin w zależności od temperatury powietrza podano w tablicy 8.

Tablica 8. Czas rozpoczęcia nacinania szczelin

Średnia temperatura powietrza w ⁰ C	5	od 5 do 15	od 15 do 25	od 25 do 30
Ilość godzin od ułożenia mieszanki do osiągnięcia przez beton wytrzymałości 8-10 MPa	od 20 do 30	od 15 do 20	od 10 do 15	od 6 do 10

5.11 Wypełnienie szczelin masami zalewowymi

Do wypełnienia szczelin w nawierzchni betonowej stosuje się masy zalewowe na zimno lub gorąco, lub wkładki uszczelniające posiadające aprobatę techniczną i zgodne z dokumentacją projektową i STWiORB.

Przed przystąpieniem do wypełniania szczelin, muszą być one dokładnie oczyszczone z zanieczyszczeń obcych, pozostałości po cięciu betonu itp. Pionowe ściany szczelin muszą być suche, czyste, nie wykazywać pozostałości pylastych.

Wypełnianie szczelin masami, zarówno na gorąco jak i na zimno, wolno wykonywać przy bezdeszczowej, możliwie bezwietrznej pogodzie.

Nawierzchnia, po oczyszczeniu szczelin wewnątrz, powinna być oczyszczona (zamieciona) po obu stronach szczeliny, pasem o szerokości ok. 1 m. Wypełnianie szczelin masą zalewową należy wykonywać ściśle według zaleceń producenta.

5.12 Teksturowanie powierzchni

Górną powierzchnię świeżo ułożonej mieszanki betonowej należy wykończyć wygładzarką, działającą na całej szerokości układanej nawierzchni, a następnie przeprowadzić zabiegi mające na celu nadanie nawierzchni odpowiedniej szorstkości. Teksturowanie w celu uzyskania odpowiedniej szorstkiej nawierzchni należy przeprowadzić poprzez przecieranie świeżo ułożonej mieszanki betonowej stalową szczotką o szerokości od 0,45 do 0,7 m, składającej się z dwóch rzędów wiązek ze stali sprężynującej, przecieranie szczotką należy wykonać w kierunku prostopadłym do osi jezdni.

6. KONTROLA JAKOŚCI ROBÓT

6.1 Ogólne zasady kontroli jakości robót

Zasady ogólne kontroli jakości Robót podano w STWiORB DM-00.00.00 "Wymagania ogólne" pkt. 6.

6.2 Badania przed przystąpieniem do robót

Przed przystąpieniem do robót Wykonawca powinien wykonać badania cementu, kruszywa oraz w przypadkach wątpliwych wody i przedstawić wyniki tych badań Zamawiającemu w celu akceptacji.

Badania te powinny obejmować wszystkie właściwości określone w punktach od 2.2 do 2.4 oraz w punktach 5.2 i 5.3 niniejszej STWiORB.

6.3 Badania w czasie robót

Częstotliwość oraz zakres badań i pomiarów

Częstotliwość i zakres badań i pomiarów w czasie wykonywania nawierzchni betonowej podano w tablicy 9.

Właściwości kruszywa

Właściwości kruszywa należy określić przy każdej zmianie rodzaju kruszywa i dla każdej partii. Właściwości kruszywa powinny być zgodne z wymaganiami podanymi w pktcie 2.3.

Właściwości wody

W przypadku stosowania wody z wątpliwych źródeł należy przeprowadzić badania wody według PN-EN 1008. Woda powinna spełniać wszystkie kryteria w/w normy.

Właściwości cementu

Dla każdej dostawy cementu należy określić jego właściwości. Wyniki powinny być zgodne z PN-EN 197-1.

Tablica 9. Częstotliwość oraz zakres badań w czasie wykonywania nawierzchni betonowej

Lp.	Wyszczególnienie badań	Częstotliwość badan. Minimalna liczba na dziennej działce roboczej
1	Właściwości kruszywa	Dla każdej partii kruszywa i przy każdej zmianie kruszywa
2	Właściwości wody	Dla każdego wątpliwego źródła

3	Właściwości cementu	Dla każdej partii
4	Uziarnienie mieszanki mineralnej	1
5	Oznaczenie konsystencji mieszanki betonowej	3
6	Oznaczenie zawartości powietrza w mieszance betonowej	3
7	Oznaczenie wytrzymałości na ściskanie po 28 dniach	3 próbki
8	Oznaczenie wytrzymałości na zginanie/rozciąganie przy rozłupywaniu po 28 dniach	3 próbki
9	Oznaczenie nasiąkliwości betonu	3 próbki
10	Oznaczenie mrozoodporności betonu	3 próbki

Uziarnienie mieszanki mineralnej

Uziarnienie mieszanki mineralnej należy określić według przedmiotowej normy. Krzywa uziarnienia mieszanki mineralnej powinna być zgodna z receptą.

Oznaczenie konsystencji mieszanki betonowej

Badanie konsystencji mieszanki betonowej należy wykonać zgodnie z normą wg metody podanej w receptce.

Oznaczenie zawartości powietrza w mieszance betonowej

Badanie zawartości powietrza w mieszance betonowej należy wykonać zgodnie z PN-EN 12350-7. Wyniki badań powinny być zgodne z receptą/tablicą 6a.

Wytrzymałość betonu na ściskanie

Przed oznaczeniem wytrzymałości na ściskanie należy przeprowadzić oznaczenie gęstości betonu wg PN-EN 12390-7. Gęstość nie powinna być mniejsza niż 97% gęstości średniej podanej w receptce. Badanie wytrzymałości betonu na ściskanie należy wykonać zgodnie z PN-EN 12390-3. Wyniki badań powinny być zgodne z wymaganiami podanymi w tablicy 6.

Wytrzymałość betonu na zginanie/rozciąganie przy rozłupywaniu

Badanie wytrzymałości betonu na w/w parametry należy wykonać zgodnie z PN-EN 12390-5/6. Wyniki badań powinny być zgodne z wymaganiami zawartymi w tablicy 6.

Nasiąkliwość betonu

Badanie nasiąkliwości betonu należy wykonać zgodnie z PN-B-06250. Wyniki badań powinny być zgodne z wymaganiami podanymi w tablicy 6.

Mrozoodporność betonu

Badanie mrozoodporności betonu należy wykonać zgodnie z PN-B-06250. Wyniki badań powinny być zgodne z wymaganiami podanymi w tablicy 6.

6.4 Badania dotyczące cech geometrycznych nawierzchni betonowej/parametrów fizyko-mechanicznych

Częstotliwość oraz zakres badań i pomiarów

Częstotliwość oraz zakres badań i pomiarów podaje tablica 10.

Tablica 10. Częstotliwość oraz zakres badań i pomiarów wykonanej nawierzchni betonowej

Lp.	Wyszczególnienie badań i pomiarów	Minimalna częstotliwość badań i pomiarów
1	Szerokość nawierzchni	5 razy na 100 m

2	Równość podłużna	w sposób ciągły planografem albo co 10 m łąką czterometrową
3	Równość poprzeczna	nie rzadziej niż co 5 m
4	Spadki poprzeczne *)	5 razy na 100 m
5	Rzędne wysokościowe	co 20 m
6	Ukształtowanie osi w planie *)	
7	Grubość nawierzchni	2 razy na 100 m
8	Sprawdzenie szczelin - rozmieszczenie, wypełnienie	2 razy na 100 m
9	Wytrzymałość na ściskanie, nasiąkliwość i mrozoodporność – ew. wycięcia	w przypadkach wątpliwych, według decyzji Zamawiającego

Szerokość nawierzchni

Szerokość nawierzchni powinna być zgodna z dokumentacją projektową, z tolerancją od 0 do 3 cm.

Równość nawierzchni

Nierówności podłużne nawierzchni należy mierzyć wg BN-68/8931-04. Nierówności nawierzchni nie mogą przekraczać 5 mm. Nierówności poprzeczne nawierzchni należy mierzyć łąką 4-metrową. Nierówności nie mogą przekraczać 5 mm.

Spadki poprzeczne nawierzchni

Spadki poprzeczne nawierzchni na prostych i łukach powinny być zgodne z dokumentacją projektową z tolerancją $\pm 0,2$ %.

Rzędne wysokościowe nawierzchni

Rzędne wysokościowe nawierzchni powinny być zgodne z dokumentacją projektową z tolerancją $\pm 1,5$ cm.

Grubość nawierzchni

Grubość nawierzchni powinna być zgodna z dokumentacją projektową z tolerancją od 0 do 0,5%.

Sprawdzanie szczelin

Sprawdzanie polega na oględzinach zewnętrznych i otwarciu szczeliny na długości min 10 cm. Rozmieszczenie szczelin i wypełnienie szczelin powinno być zgodne z dokumentacją projektową z tolerancją: rozmieszczenie ± 5 cm., wypełnienie – poziom masy w szczelinach od 0 do -5 mm (menisk wklęsły).

Wytrzymałość na ściskanie, nasiąkliwość i mrozoodporność – w przypadkach spornych

Sprawdzenie polega na odwierceniu lub wycięciu próbek z wykonanej nawierzchni i przebadaniu w sposób określony w normach PN-B-06250, PN-EN 480-11.

7. OBMIAR ROBÓT

7.1 Ogólne zasady obmiaru robót

Ogólne zasady obmiaru Robót podano w STWiORB DM-00.00.00. "Wymagania ogólne" pkt. 7.

7.2 Jednostka obmiarowa

Jednostką obmiarową jest metr kwadratowy [m²] wykonanej nawierzchni.

8. ODBIÓR ROBÓT

8.1 Ogólne zasady odbioru Robót

Ogólne zasady odbioru robót podano w STWiORB D.00.00.00 „Wymagania ogólne” pkt. 8.

8.2 Odbiór Robót

Roboty uznaje się za wykonane zgodnie z dokumentacją projektową, STWiORB i wymaganiami Zamawiającego, jeżeli wszystkie pomiary i badania z zachowaniem tolerancji wg pkt. 6 dały wyniki pozytywne.

9. PODSTAWA PŁATNOSCI

9.1 Ogólne ustalenia dotyczące podstawy płatności

Ogólne ustalenia dotyczące podstawy płatności podano w STWiORB D.00.00.00 . "Wymagania ogólne" pkt. 9.

9.2 Podstawa płatności

Cena 1 metra kwadratowego [m²] wykonanej nawierzchni z betonu:

- prace pomiarowe i roboty przygotowawcze,
- oznakowanie robót,
- ułożenie warstwy poślizgowej,
- dostarczenie materiałów,
- wyprodukowanie mieszanki betonowej,
- transport mieszanki na miejsce wbudowania,
- oczyszczenie i przygotowanie podłoża,
- ustawienie deskowań,
- ułożenie warstwy nawierzchni i zagęszczenie,
- pielęgnacja nawierzchni,
- wycięcie, oczyszczenie i wypełnienie materiałem uszczelniającym podłużnych i poprzecznych szczelin,
- zbrojenie szczelin,
- przeprowadzenie pomiarów i badań laboratoryjnych wymaganych w specyfikacji technicznej.

10. PRZEPISY ZWIĄZANE

10.1. Normy

1.	PN-EN 196-1	Metody badania cementu. Oznaczenie wytrzymałości
2.	PN-EN 196-2	Metody badania cementu. Analiza chemiczna cementu
3.	PN-EN 196-3	Metody badania cementu. Oznaczenie czasu wiązania i stałości objętości
4.	PN-EN 196-6	Metody badania cementu. Oznaczenie stopnia zmielenia
5.	PN-EN 197-1	Cement. Część 1: Skład, wymagania i kryteria zgodności dotyczące powszechnego użytku
6.	PN-EN 206	Beton. Część 1: Wymagania, właściwości, produkcja i zgodność
7.	PN-EN 480-11	Domieszki do betonu, zaprawy i zaczynu. Metody badań. Oznaczenie charakterystyki porów powietrznych w stwardniałym betonie
8.	PN-EN 934-2/4	Domieszki do betonu, zaprawy i zaczynu. Domieszki do betonu. Definicje i wymagania
9.	PN-EN 12350-1	Badania mieszanki betonowej. Część 1. Pobieranie próbek
10.	PN-EN 12350-2	Badania mieszanki betonowej. Część 2. Badanie konsystencji metodą stożka opadowego
11.	PN-EN 12350-3	Badania mieszanki betonowej. Część 3. Badanie konsystencji metodą VeBe
12.	PN-EN 12350-4	Badania mieszanki betonowej. Część 4. Badanie konsystencji metodą oznaczania stopnia zagęszczalności
13.	PN-EN 12350-5	Badania mieszanki betonowej. Część 5. Badanie konsystencji metodą stolika rozpluwowego
14.	PN-EN 12350-6	Badania mieszanki betonowej. Część 6. Gęstość
15.	PN-EN 12350-7	Badania mieszanki betonowej. Część 7. Badanie zawartości powietrza. Metody ciśnieniowe
16.	PN-EN 12390-1	Badania betonu. Część 1. Kształt, wymiary i inne wymagania dotyczące próbek do badania i form
17.	PN-EN 12390-2	Badania betonu. Część 2. Wykonywania i pielęgnacja próbek do badan

- | | | |
|-----|-------------------------------|---|
| | | wytrzymałościowych |
| 18. | PN-EN 12390-3 | Badania betonu. Część 3. Wytrzymałość na ściskanie próbek do badania |
| 19. | PN-EN 12390-4
maszyn | Badania betonu. Część 4. Wytrzymałość na ściskanie – Specyfikacja
wytrzymałościowych |
| 20. | PN-EN 12390-5 | Badania betonu. Część 5. Wytrzymałość na zginanie próbek do badania |
| 21. | PN-EN 12390-6
rozłupywaniu | Badania betonu. Część 6. Wytrzymałość na rozciąganie przy
próbek do badania |
| 22. | PN-EN 12390-7 | Badania betonu. Część 7. Gęstość betonu |
| 23. | PN-EN 12390-8 | Badania betonu. Część 8. Głębokość penetracji wody pod ciśnieniem |
| 24. | PN-EN 12504-1
Wycinanie, | Badania betonu w konstrukcjach. Część 1. Odwierty rdzeniowe –
ocena i badanie wytrzymałości na ściskanie |
| 25. | PN-B-06250 | Beton zwykły |
| 26. | PN-P-01715
metod | Włókniny. Zestawienie wskaźników technicznych i użytkowych oraz
badań |
| 27. | PN-S-96015 | Drogowe i lotniskowe nawierzchnie z betonu cementowego |
| 28. | BN-88/6731-08 | Cement. Transport i przechowywanie |
| 29. | BN-64/8931-01 | Drogi samochodowe. Oznaczenie wskaźnika piaskowego |
| 30. | BN-68/8931-04 | Drogi samochodowe. Pomiar równości nawierzchni planografem i łątą |
| 31. | PN-EN 1008
ocena | Woda zarobowa do betonu. Specyfikacja pobierania próbek, badanie i
przydatności wody zarobowej do betonu, w tym wody odzyskanej z
procesów produkcji betonu |
| 32. | PN-EN 12620 | Kruszywa do betonu |

10.2. Inne dokumenty

33. Katalog typowych konstrukcji nawierzchni sztywnych, IBDiM, Warszawa, 2001
34. Katalog typowych konstrukcji podatnych i półsztywnych, IBDiM, Warszawa, 1997
35. PB-TB-01/2001 Procedura badawcza IBDiM
36. Katalog typowych konstrukcji podatnych i półsztywnych, GDDKiA, Warszawa, 2014
37. Katalog typowych konstrukcji nawierzchni sztywnych, GDDKiA, Warszawa 2014

D.05.03.05 WARSTWA WIĄŻĄCA Z BETONU ASFALTOWEGO

1. WSTĘP

1.1. Przedmiot STWiORB

Przedmiotem niniejszej specyfikacji technicznej wykonania i odbioru robót budowlanych (STWiORB) są wymagania dotyczące wykonania i odbioru robót związanych z wykonaniem warstwy wiążącej z betonu asfaltowego w związku z zamierzeniem budowlanym pn.: PRZEBUDOWA DROGI POWIATOWEJ NR 3715E NA ODCINKU PRUSINOWICE – BORKI PRUSINOWSKIE – ETAP I - CZĘŚĆ I w km od 0+000 do km 1+120.

1.2. Zakres stosowania STWiORB

Szczegółowa specyfikacja techniczna powinna być stosowana jako dokument przetargowy i kontraktowy przy zleceniu i realizacji robót wymienionych w p. 1.1.

1.3. Zakres Robót objętych STWiORB

Ustalenia zawarte w niniejszej specyfikacji dotyczą zasad prowadzenia robót związanych z wykonaniem i odbiorem warstwy wiążącej z mieszanki mineralno-bitumicznej wg PN-EN 13108-1:2008, WT-1 i WT-2 2014. Producent mieszanki mineralno-asfaltowej zobowiązany jest prowadzić Zakładową kontrolę produkcji (ZKP) zgodnie z WT-2 Nawierzchnie asfaltowe 2014 p. 7.4.1.5.

Zakres rzeczowy obejmuje wykonanie:

- warstwy wiążącej - AC16W 35/50 KR3-4 o grubości 5 cm.

Stosowane mieszanki betonu asfaltowego o wymiarze D podano w tablicy 1.

Tablica 1. Stosowane mieszanki

Kategoria Ruchu	Mieszanki o wymiarze D ¹⁾ , mm
KR 3-4	AC 16 W

¹⁾ Podział ze względu na wymiar największego kruszywa w mieszance.

1.4. Określenia podstawowe

Określenia podane w niniejszej STWiORB są zgodne z obowiązującymi odpowiednimi normami i STWiORB D-M.00.00.00 „Wymagania ogólne”.

1.4.1. Mieszanka mineralna - mieszanka kruszywa i wypełniacza kamiennego o określonym składzie i uziarnieniu.

1.4.2. Mieszanka mineralno-asfaltowa - mieszanka mineralna z odpowiednią ilością asfaltu, wytworzona w określony sposób, spełniająca określone wymagania.

1.4.3. Beton asfaltowy - mieszanka mineralno-asfaltowa o uziarnieniu równomiernie stopniowanym, ułożona i zagęszczona.

1.4.4. Pozostałe określenia podane w niniejszej STWiORB są zgodne z zamieszczonymi w STWiORB DM 00.00.00. "Wymagania ogólne".

1.5. Ogólne wymagania dotyczące Robót

Ogólne wymagania dotyczące robót podano w STWiORB D-M-00.00.00 „Wymagania ogólne” pkt 1.5.

2. MATERIAŁY

2.1. Wymagania ogólne

Ogólne wymagania dotyczące materiałów, ich pozyskiwania i składowania, podano w STWiORB DM 00.00.00 „Wymagania ogólne”.

Poszczególne rodzaje materiałów powinny pochodzić ze źródeł zatwierdzonych przez Zamawiającego. W przypadku zmiany pochodzenia materiału należy, po wykonaniu odpowiednich badań, opracować skorygowaną receptę.

2.2. Kruszywo

Należy stosować kruszywa podane w tabeli 1a, 1b i 1c.

Składowanie kruszywa powinno odbywać się w warunkach zabezpieczających je przed zanieczyszczeniem i zmieszaniem z innymi asortymentami kruszywa lub jego frakcjami.

Tabela 1a. Wymagane właściwości kruszywa grubego do warstwy wiążącej z betonu asfaltowego

Właściwości kruszywa	Wymagania		
	KR1÷KR2	KR3÷KR4	KR5÷KR7
Uziarnienie według PN-EN 933-1, kategoria nie niższa niż:	G _c 85/20	G _c 85/20	G _c 90/20
Tolerancja uziarnienia; odchylenia nie większe niż według kategorii:	G _{25/15} , G _{20/15} , G _{20/17,5}	G _{25/15} , G _{20/15} , G _{20/17,5}	G _{25/15} , G _{20/15} , G _{20/17,5}
Zawartość pyłu według PN-EN 933-1, kategoria nie wyższa niż:	f ₂		
Kształt kruszywa według PN-EN 933-3 lub według PN-EN 933-4, kategoria nie wyższa niż:	FI ₃₅ lub SI ₃₅	FI ₂₅ lub SI ₂₅	FI ₂₅ lub SI ₂₅
Procentowa zawartość ziaren o powierzchni przekruszonej i łamanej według PN-EN 933-5, kategoria nie niższa niż:	C _{Deklarowana}	C _{50/10}	C _{50/10}
Odporność kruszywa na rozdrabnianie według PN-EN 1097-2, badana na kruszywie o wymiarze 10/14, rozdział 5, kategoria nie wyższa niż:	LA ₄₀	LA ₃₀	LA ₃₀
Gęstość ziaren według PN-EN 1097-6, rozdz. 7, 8 lub 9	deklarowana przez producenta		
Nasiąkliwość według PN-EN 1097-6, rozdz. 7, 8 lub 9	deklarowana przez producenta		
Mrozoodporność według PN-EN 1367-1, badana na kruszywie o wymiarze 8/11, 11/16 lub 8/16, kategoria nie wyższa niż:	F ₂		
„Zgorzel słoneczna” bazaltu według PN-EN 1367-3, wymagana kategoria:	SB _{LA}		
Skład chemiczny – uproszczony opis petrograficzny według PN-EN 932-3	deklarowany przez producenta		
Grube zanieczyszczenia lekkie, według PN-EN 1744-1 p. 14.2, kategoria nie wyższa niż:	m _{LPC0,1}		

Tabela 1b. Wymagane właściwości kruszywa niełamanego drobnego lub o ciągłym uziarnieniu do D ≤ 8 mm do warstwy wiążącej z betonu asfaltowego

Właściwości kruszywa	Wymagania		
	KR1÷KR2	KR3÷KR4	KR5÷KR7
Uziarnienie według PN-EN 933-1, wymagana kategoria:	GF85 lub GA85	GF85 lub GA85	G _F 85
Tolerancja uziarnienia, odchylenie nie większe niż według kategorii:	G _{Tc} NR	G _{Tc} 20	G _{Tc} 20
Zawartość pyłów według PN-EN 933-1, kategoria nie wyższa niż:	f ₃		
Jakość pyłów według PN-EN 933-9, kategoria nie wyższa niż:	MB _F 10		
Kanciastość kruszywa drobnego lub kruszywa 0/2 wydzielonego z kruszywa o ciągłym uziarnieniu według PN-EN 933-6, rozdz. 8, kategoria nie niższa niż:	E _{CS} Deklarowana		

Gęstość ziaren według PN-EN 1097-6, rozdz. 7, 8 lub 9	deklarowana przez producenta
Nasiąkliwość według PN-EN 1097-6, rozdz. 7, 8 lub 9	deklarowana przez producenta
Grube zanieczyszczenia lekkie, według PN-EN 1744-1 p. 14.2, kategoria nie wyższa niż:	m _{LPC0,1}

Tabela 1c. Wymagane właściwości kruszywa łamanego drobnego lub o ciągłym uziarnieniu do $D \leq 8$ mm do warstwy wiążącej z betonu asfaltowego

Właściwości kruszywa	Wymagania		
	KR1÷KR2	KR3÷KR4	KR5÷KR7
Uziarnienie według PN-EN 933-1, wymagana kategoria:	G _{F85} lub G _{A85}		
Tolerancja uziarnienia, odchylenie nie większe niż według kategorii:	G _{TC} NR	G _{TC} 20	G _{TC} 20
Zawartość pyłów według PN-EN 933-1, kategoria nie wyższa niż:	f ₁₆		
Jakość pyłów według PN-EN 933-9, kategoria nie wyższa niż:	M _B F10		
Kanciastość kruszywa drobnego lub kruszywa 0/2 wydzielonego z kruszywa o ciągłym uziarnieniu według PN-EN 933-6, rozdz. 8 kategoria nie niższa niż:	E _{CS} Deklarowana	E _{CS} 30	E _{CS} 30
Gęstość ziaren według PN-EN 1097-6, rozdz. 7, 8 lub 9	deklarowana przez producenta		
Nasiąkliwość według PN-EN 1097-6, rozdz. 7, 8 lub 9	deklarowana przez producenta		
Grube zanieczyszczenia lekkie, według PN-EN 1744-1 p. 14.2, kategoria nie wyższa niż:	m _{LPC0,1}		

2.3. Wypełniacz

Do mieszanki mineralno-asfaltowej na warstwę wiążącą należy stosować wypełniacz spełniający wymagania tablicy 2.

Tabela 2. Wymagania wobec wypełniacza do warstwy wiążącej z betonu asfaltowego

Właściwości wypełniacza	Wymagania w zależności od kategorii ruchu		
	KR1÷KR2	KR3÷KR4	KR5÷KR7
Uziarnienie według PN-EN 933-10	zgodne z tablicą nr 1 Załącznik A		
Jakość pyłów według PN-EN 933-9, kategoria nie wyższa niż:	M _B F10		
Zawartość wody według PN-EN 1097-5, nie wyższa niż:	1 % (m/m)		
Gęstość ziaren według EN 1097-7	deklarowana przez producenta		
Wolne przestrzenie w suchym zagęszczonym wypełniaczu według PN-EN 1097-4, wymagana kategoria:	V _{28/45}		
Przyrost temperatury mięknięcia według PN-EN 13179-1, wymagana kategoria	Δ _{R&B} 8/25		
Rozpuszczalność w wodzie według PN-EN 1744-1, kategoria nie niższa niż:	WS ₁₀		
Zawartość CaCO ₃ w wypełniaczu wapiennym według PN-EN 196-2, kategoria nie niższa niż:	CC ₇₀		
Zawartość wodorotlenku wapnia w wypełniaczu	K _a Deklarowana		

mieszanym, wymagana kategoria:	
„Liczba asfaltowa” według PN-EN 13179-2, wymagana kategoria:	BN _{Deklarowana}

2.4. Lepiszczta asfaltowe

Należy stosować asfalt 50/70 (KR1-KR2) i asfalt 35/50 (KR3-KR4) zgodnie z normą PN-EN 12591 oraz polimeroasfalt PMB 25/55-60 (KR5-KR7) zgodnie z normą PN-EN 14023.

Wykonawca jest zobowiązany przedłożyć Zamawiającemu, Deklarację zgodności (z dokumentem odniesienia) od producenta lub dystrybutora dla każdej dostawy (dla każdej cysterny). Asfalt powinien spełniać wymagania podane w tabeli 3a i 3b. Polimeroasfalt powinien spełniać wymagania podane w tabeli 3c.

Tabela 3a. Wymagania wobec asfaltu 50/70 stosowanego do warstwy wiążącej

Właściwość	Metoda badania	Jednostka	Wymaganie
Penetracja w 25°C	EN 1426	0,1 mm	50 - 70
Temperatura mięknięcia	EN 1427	°C	46 - 54
Odporność na starzenie w 163°C	EN 12607-1		
Pozostała penetracja		%	≥ 50
Wzrost temperatury mięknięcia		°C	≤ 9
Zmiana masy ^a (wartość bezwzględna)		%	≤ 0,5
Temperatura zapłonu	EN ISO 2592	°C	≥ 230
Rozpuszczalność	EN 12592	% (m/m)	≥ 99,0

a) Zmiana masy może być wartością dodatnią lub ujemną

Tabela 3b. Wymagania wobec asfaltu 35/50 stosowanego do warstwy wiążącej

Właściwość	Metoda badania	Jednostka	Wymaganie
Penetracja w 25°C	EN 1426	0,1 mm	35 - 50
Temperatura mięknięcia	EN 1427	°C	50 - 58
Odporność na starzenie w 163°C	EN 12607-1		
Pozostała penetracja		%	≥ 53
Wzrost temperatury mięknięcia		°C	≤ 8
Zmiana masy ^a (wartość bezwzględna)		%	≤ 0,5
Temperatura zapłonu	EN ISO 2592	°C	≥ 240
Rozpuszczalność	EN 12592	% (m/m)	≥ 99,0

a) Zmiana masy może być wartością dodatnią lub ujemną

Tabela 3c. Wymagania wobec polimeroasfaltu PMB 25/55-60 stosowanego do warstwy wiążącej

Właściwość	Metoda badania	Jednostka	Wymaganie	Klasa
Penetracja w 25°C	EN 1426	0,1 mm	25-55	3
Temperatura mięknięcia	EN 1427	°C	≥ 60	6
Kohezja	Siłą rozciągania metodą z duktylometrem (rozciąganie 50 mm/min) EN 13589 EN 13703	J/cm ²	≥ 2 w 10°C	6
Odporność na starzenie	Zmiana masy	%	≤ 0,5	3
	Pozostała penetracja	%	≥ 60	7
	Wzrost	°C	≤ 8	2

	temperatury mięknięcia				
Temperatura zapłonu		EN ISO 2592	°C	≥ 235	3
Temperatura łamliwości wg Fraassa		EN 12593	°C	≤ - 10	5
Nawrót sprężysty	w 25°C	EN 13398	%	≥ 50	5
	w 10°C	EN 13398	%	NR	0
Zakres plastyczności		Podpunkt 5.2.8.4	°C	TBR	1
Spadek temperatury mięknięcia po badaniu wg EN 12607-1		EN 1427	°C	TBR	1
Nawrót sprężysty w 25°C po badaniu wg EN 12607-1		EN 13398	%	≥ 50	4
Nawrót sprężysty w 10°C po badaniu wg EN 12607-1		EN 13398	%	NR	0
Stabilność magazynowania		EN 13399			
Różnica temperatur mięknięcia		EN 1427	°C	≤ 5	2
Stabilność magazynowania		EN 13399			
Różnica penetracji		EN 1426	0,1 mm	NR	0

a) NR – No Requirement (brak wymagań)

b) TBR – To Be Reported (do zadeklarowania)

2.5. Środek adhezyjny

Należy zastosować środek adhezyjny, który pozwala na uzyskanie parametrów MMA opisanych w pkt. 5 zaakceptowany przez Zamawiającego na podstawie wyników badań mieszanki.

Pochodzenie, rodzaj i właściwości powinny być deklarowane.

Środek adhezyjny i jego ilość powinny być dostosowane do konkretnego kruszywa i lepiszcza. Ocenę przyczepności można określić na podstawie badania według PN-EN 12697-11, metoda A po 6h obracania, stosując kruszywo 8/11 jako podstawowe (dopuszcza się inne wymiary w przypadku braku wymiaru podstawowego do tego badania). Wymagania przyczepności nie mniej niż 80%.

2.6. Materiały do uszczelnienia połączeń i krawędzi

Do uszczelnienia połączeń technologicznych podłużnych należy stosować pasty asfaltowe lub taśmy bitumiczne (zgodnie z WT-2 część 2: 2016.) spełniające wymagania podane w tablicy 4, 5 i 6, do uszczelniania połączeń poprzecznych można stosować pasty asfaltowe lub elastyczne taśmy bitumiczne.

Materiał powinien być zaakceptowany przez Zamawiającego.

Tabela 4. Wymagania wobec taśm bitumicznych

Właściwość	Metoda badawcza	Dodatkowy opis Warunków badania	Wymaganie
Temperatura mięknięcia PiK	PN EN 1427		≥ 90 °C
Penetracja stożkiem	PN EN 13880-2		20 do 50 1/10 mm
Odprężenie sprężyste (odbojność)	PN EN 13880-3		10 do 30 %
Zginanie na zimno	DIN 52123	test odcinka taśmy o długości 20 cm w temperaturze 0 °C badanie po 24 godzinnym kondycjonowaniu	Bez pęknięcia

Możliwości wydłużenia oraz przyczepności taśmy	SNV 671 920	w temperaturze -10 °C	≥ 10 % ≤ 1 N/mm ²
Możliwości wydłużenia oraz przyczepności taśmy po postarzeniu termicznym	SNV 671 920	w temperaturze -10 °C	należy podać wynik

Tabela 5. Wymagania wobec past asfaltowych na zimno na bazie emulsji

Właściwość	Metoda badawcza	Wymaganie
Ocena organoleptyczna	PN EN 1425	posta
Odporność na spływanie	PN EN 13880-5	Nie spływa
Zawartość wody	PN EN 1428	≤ 50 % m/m
Właściwości odzyskanego i ustabilizowanego lepiszcza: PN EN 13074-1 lub PN EN 13074-2		
Temperatura mięknięcia PiK	PN EN 1427	≥ 70 °C

Tabela 6. Wymagania wobec past asfaltowych na gorąco na bazie asfaltu modyfikowanego polimerami

Właściwość	Metoda badawcza	Wymaganie
Zachowanie przy temperaturze lejukości	PN EN 13880-6	homogeniczny
Temperatura mięknięcia PiK	PN EN 1427	≥ 80 °C
Penetracja stożkiem w 25 °C, 5 s, 150 g	PN EN 13880-2	30 do 60 0,1 mm
Odporność na spływanie	PN EN 13880-5	≤ 5,0 mm
Odprężenie sprężyste (odbojność)	PN EN 13880-3	10 – 50 %
Wydłużenie nieciągłe (próba przyczepności) po 5 h, -10 °C	PN EN 13880-13	≥ 5 mm ≤ 0,75 N/mm ²

2.7. Dostawy materiałów

Za dostawy materiałów odpowiedzialny jest Wykonawca robót zgodnie z ustaleniami określonymi w STWiORB DM 00.00.00 „Wymagania ogólne”.

Do obowiązku Wykonawcy należy takie zorganizowanie dostaw materiałów do wytwarzania mieszanki, aby zapewnić nieprzerwaną pracę otaczarki w trakcie wykonywania dziennej działki roboczej.

Każda dostawa asfaltu, kruszywa i wypełniacza musi być zaopatrzona w deklarację zgodności o treści według PN-EN-45014, wydaną przez dostawcę.

2.8. Składowanie materiałów

2.8.1. Składowanie kruszywa

Składowanie kruszywa powinno odbywać się w warunkach zabezpieczających je przed zanieczyszczeniem i zmieszaniem z innymi rodzajami lub frakcjami kruszywa.

2.8.2. Składowanie wypełniacza

Wypełniacz należy składować w suchych warunkach w silosach wyposażonych w urządzenia do aeracji.

2.8.3. Składowanie asfaltu

Lepiszczce asfaltowe należy przechowywać w zbiorniku z pośrednim systemem ogrzewania, z układem termostatowania zapewniającym utrzymanie żądanej temperatury z dokładnością $\pm 5^{\circ}\text{C}$.

3. SPRZĘT

3.1. Wymagania ogólne dotyczące sprzętu

Ogólne wymagania dotyczące sprzętu podano w STWiORB DM 00.00.00 „Wymagania ogólne”. Wykonawca jest zobowiązany do stosowania tylko takiego rodzaju sprzętu, który gwarantuje uzyskanie parametrów wykonania robót zgodnych z STWiORB. Sprzęt stosowany do wykonania robót podlega zatwierdzeniu przez Zamawiającego.

3.2. Sprzęt do wyprodukowania mieszanki mineralno-asfaltowej

Mieszankę mineralno-asfaltową należy wytwarzać na gorąco w otaczarce (zespolu maszyn i urządzeń dozowania, podgrzewania i mieszania składników oraz przechowywania gotowej mieszanki).

Dozowanie składników mieszanki mineralno-asfaltowej w otaczarkach, w tym także wstępne, powinno być zautomatyzowane i zgodne z receptą roboczą, a urządzenia do dozowania składników oraz pomiaru temperatury powinny być okresowo sprawdzane. Kruszywo o różnym uziarnieniu lub pochodzeniu należy dodawać oddzielnie.

Sposób i czas mieszania składników mieszanki mineralno-asfaltowej powinny zapewnić równomierne otoczenie kruszywa lepiszczem asfaltowym.

Odchyłki masy dozowanych składników (w stosunku do masy poszczególnych składników zarobu) nie powinny być większe od $\pm 2\%$.

Mieszankę mineralno-asfaltową można dostarczać z kilku wytwórni lub od kilku producentów pod warunkiem produkowania mieszanki według tej samej recepty. Nie dopuszcza się jednocześnie różnych recept.

3.3. Sprzęt do wbudowania i zagęszczenia mieszanki mineralno-asfaltowej

Należy stosować rozkładarki, przeznaczone do układania mieszanki mineralno-asfaltowej typu zagęszczanego, wyposażone w elektroniczny układ sterowania grubością wbudowywanej warstwy oraz z możliwością podgrzewania spoiny podłużnej.

Do zagęszczenia mieszanki mineralno-asfaltowej należy stosować:

- stalowe walce wibracyjne - średnie i ciężkie, wyposażone w urządzenia do zraszania wałów wodą,
- walce ogumione o regulowanym ciśnieniu w oponach,
- inny sprzęt zaakceptowany przez Zamawiającego.

4. TRANSPORT

4.1. Ogólne wymagania dotyczące transportu

Ogólne wymagania dotyczące transportu podano w STWiORB DM 00.00.00 „Wymagania Ogólne”.

4.2. Transport kruszywa

Kruszywo można przewozić dowolnymi środkami transportu w warunkach zabezpieczających je przed zanieczyszczeniem i zmieszaniem z innymi rodzajami lub frakcjami kruszywa.

4.3. Transport wypełniacza

Wypełniacz należy przewozić luzem w odpowiednich cysternach przystosowanych do transportu materiałów sypkich, umożliwiających rozładunek pneumatyczny. W czasie przeładunku oraz transportu wypełniacz należy chronić przed zawilgoceniem, zbrzyleniem i zanieczyszczeniem.

4.4. Transport asfaltu

Asfalt należy przewozić izolowanymi termicznie cysternami wyposażonymi w instalacje umożliwiające podłączenie cystern do urządzeń grzewczych lub wyposażonymi we własne urządzenia grzewcze.

4.5. Transport mieszanki mineralno-asfaltowej

Mieszanki mineralno-asfaltowe powinny być dowożone na budowę w zależności od postępu robót. Mieszanki podczas transportu i postoju przed wbudowaniem powinny być zabezpieczone przed ostygnięciem i dopływem powietrza (przykrycie, pojemniki termoizolacyjne lub ogrzewane itp.).

Mieszanki mineralno-asfaltowe, powinny być przewożone pojazdami samowładowymi. Warunki i czas transportu mieszanek mineralno-asfaltowych, od produkcji do wbudowania, powinny zapewniać utrzymanie temperatury w wymaganym przedziale.

Podczas transportu mieszanki mineralno-asfaltowej muszą być zachowane dopuszczalne wartości temperatury. Należy również kierować się informacjami podanymi przez Producenta mieszanek.

Czas transportu mieszanki, liczony od załadunku do rozładunku, nie powinien przekraczać 2 godzin z zachowaniem min. temperatury w budowania i zagęszczenia. W wyładowywanej do kosza układarki mieszance nie powinny znajdować się grubsze bryły skawalonej (nadmiernie wystudzonej) mieszanki.

Powierzchnie pojemników używanych do transportu mieszanki powinny być czyste, a do zwilżania tych powierzchni można używać tylko środki antyadhezyjne niewpływające szkodliwie na mieszanki mineralno-asfaltowe.

5. WYKONANIE ROBÓT

5.1. Ogólne zasady wykonania robót

Ogólne zasady wykonania robót podano w STWiORB DM 00.00.00 „Wymagania Ogólne”.

5.2. Projektowanie mieszanki mineralno-asfaltowej i opracowanie recept

Przed przystąpieniem do produkcji mieszanki mineralno-asfaltowej Wykonawca opracuje receptę dla mieszanki mineralno-asfaltowej i przedstawi ją Zamawiającemu do akceptacji. Recepta powinna być opracowana z materiałów o cechach i wymaganiach określonych w STWiORB.

Do projektowania betonu asfaltowego przyjęto wymagania empiryczne.

Projektowanie składu mieszanki mineralno-asfaltowej polega na:

- doborze składników mieszanki,
- doborze optymalnej ilości asfaltu,
- określeniu właściwości mieszanki i porównaniu uzyskanych wyników z wymaganiami podanymi w niniejszej STWiORB.

Krzywa uziarnienia mieszanki mineralnej powinna mieścić się w obszarze wyznaczonym przez krzywe graniczne. Rzędne krzywych granicznych mieszanki mineralnej do wykonania warstwy wiążącej podano w tabeli 7.

Tabela 7. Uziarnienie mieszanki mineralnej i zawartość lepiszcza do betonu asfaltowego do warstwy wiążącej

Wymiar oczek sit # w mm, zawartość asfaltu	Rzędne krzywych granicznych uziarnienia mieszanki mineralnej KR1÷KR2		Rzędne krzywych granicznych uziarnienia mieszanki mineralnej KR3÷KR7	
	AC 16 W		AC 16 W	
Wymiar sita #, [mm]	od	do	od	do
31,5	-	-	-	-
22,4	100	-	100	-
16	90	100	90	100
11,2	65	80	70	90
8	-	-	55	80
2	25	55	25	50
0,125	5	15	4	12
0,063	3,0	8,0	4,0	10,0
Zawartość lepiszcza	*B _{min} 4,6		B _{min} 4,6	

* minimalna zawartość lepiszcza (kategoria B_{min}) w mieszankach mineralno-asfaltowych została podana dla założonej gęstości mieszanki mineralnej 2,650 Mg/m³. Jeśli stosowana mieszanka mineralna ma inną gęstość (ρ_a), to do wyznaczenia minimalnej zawartości lepiszcza podaną wartość B_{min} należy pomnożyć przez współczynnik α wg równania:

$$\alpha = 2,65 / \rho_a$$

B_{min} jest to taka ilość asfaltu, która dodana do danej optymalnej mieszanki kruszywa pozwala na osiągnięcie projektowanych właściwości mieszanki mineralno-asfaltowej.

B_{min} jest to najmniejsza dopuszczalna zawartość lepiszcza w mieszance mineralno-asfaltowej przy projektowaniu jej docelowego wg wymagań określonych w niniejszej STWiORB, będąca sumą lepiszcza zaabsorbowanego przez kruszywo i lepiszcza efektywnego, wiążącego kruszywo mineralne w mieszance.

Właściwości betonu asfaltowego do warstwy wiążącej powinny spełniać wymagania podane w tabelach 8a, 8b, 8c w zależności od kategorii ruchu.

Tabela 8a. Wymagane właściwości betonu asfaltowego do warstwy wiążącej KR1÷KR2

Właściwość	Warunki zagęszczania wg PN-EN 13108-20	Metoda i warunki badania	Wymiar mieszanki
			AC 16 W
Zawartość wolnych przestrzeni	C.1.2, ubijanie, 2 x 50 uderzeń	PN-EN 12697-8, p.4	V_{min} 3,0 V_{max} 6,0
Wolne przestrzenie wypełnione lepiszczem	C.1.2, ubijanie, 2x50 uderzeń	PN-EN 12697-8, p. 5,	VFB_{min} 60 VFB_{max} 80
Zawartość wolnych przestrzeni w mieszance mineralnej	C.1.2, ubijanie, 2x50 uderzeń	PN-EN 12697-8, p. 5,	VMA_{min} 14
Odporność na działanie wody*	C.1.1, ubijanie, 2 x 35 uderzeń	Pn-EN 12697-12, przechowywanie w 40°C z jednym cyklem zamrażania, badanie w 25°C	ITSR ₈₀

*) procedura badania zgodnie z załącznikiem nr 1 WT-2: 2014 r.

Tabela 8b. Wymagane właściwości betonu asfaltowego do warstwy wiążącej KR3÷KR4

Właściwość	Warunki zagęszczania wg PN-EN 13108-20	Metoda i warunki badania	Wymiar mieszanki
			AC 16 W
Zawartość wolnych przestrzeni	C.1.3, ubijanie, 2 x 75 uderzeń	PN-EN 12697-8, p.4	V_{min} 4,0 V_{max} 7,0
Odporność na deformacje trwałe** (grubość płyty AC 16: 60 mm)	C.1.20, wałowanie, $P_{98} - P_{100}$	PN-EN 12697-22, metoda B w powietrzu, PN-EN 13108-20, D.1.6, 60°C. 10 000 cykli	WTS_{AIR} 0,15 PRD_{AIR} 7,0
Odporność na działanie wody*	C.1.1, ubijanie, 2 x 35 uderzeń	PN-EN 12697-12, przechowywanie w 40°C z jednym cyklem zamrażania, badanie w 25°C	ITSR ₈₀

*) procedura badania zgodnie z załącznikiem nr 1 WT-2: 2014 r.

***) procedurę kondycjonowania krótkoterminowego mma przed zagęszczeniem próbek do badań podano w załączniku nr 2 WT-2: 2014 r.

Tabela 8c. Wymagane właściwości betonu asfaltowego do warstwy wiążącej KR5÷KR7

Właściwość	Warunki zagęszczania wg PN-EN 13108-20	Metoda i warunki badania	Wymiar mieszanki
			AC 16 W
Zawartość wolnych przestrzeni	C.1.3, ubijanie, 2 x 75 uderzeń	PN-EN 12697-8, p.4	V_{min} 4,0 V_{max} 7,0
Odporność na deformacje trwałe** (grubość płyty AC 16: 60 mm)	C.1.20, wałowanie, $P_{98} - P_{100}$	PN-EN 12697-22, metoda B w powietrzu, PN-EN 13108-20, D.1.6, 60°C. 10 000 cykli	WTS_{AIR} 0,10 PRD_{AIR} 5,0

Odporność na działanie wody*	C.1.1, ubijanie, 2 x 35 uderzeń	Pn-EN 12697-12, przechowywanie w 40°C z jednym cyklem zamrażania, badanie w 25°C	ITSR ₈₀
------------------------------	---------------------------------	--	--------------------

*) procedura badania zgodnie z załącznikiem nr 1 WT-2: 2014 r.

**) procedurę kondycjonowania krótkoterminowego mma przed zagęszczeniem próbek do badań podano w załączniku nr 2 WT-2: 2014 r.

W zagęszczeniu próbek laboratoryjnych mieszanek mineralno-asfaltowych należy stosować następujące temperatury mieszanki w zależności od stosowanego asfaltu:

- 50/70 135°C ± 5 °C
- 35/50 135°C ± 5 °C
- PMB 25/55-60 145°C ± 5 °C

5.3. Wytwarzanie mieszanki betonu asfaltowego

Wytwarzanie mieszanki mineralno-asfaltowej powinno odbywać się w oparciu o receptę laboratoryjną, zatwierdzoną przez Zamawiającego. Mieszanekę mineralno-asfaltową należy produkować w otaczarce, zapewniającej prawidłowe dozowanie składników, ich wysuszenie i wymieszanie oraz zachowanie temperatury składników i gotowej mieszanki mineralno-asfaltowej.

Temperatura lepiszca asfaltowego w zbiorniku magazynowym (roboczym) nie powinna przekraczać wartości:

- dla asfaltu 50/70 180°C
- dla asfaltu 35/50 180°C
- dla asfaltu 35/50 wg wskazań Producenta

Kruszywo powinno być wysuszone i podgrzane tak, aby mieszanka mineralna uzyskała temperaturę właściwą do otoczenia lepiszczem asfaltowym. Temperatura mieszanki mineralnej nie powinna być wyższa o więcej niż 30°C od najwyższej temperatury mieszanki mineralno-asfaltowej podanej w tabeli nr 9.

Tabela 9. Najniższa i najwyższa temperatura mieszanki mineralno-bitumicznej

Lepiszczce asfaltowe	Temperatura mieszanki [°C]
50/70	od 140 do 180
35/50	od 150 do 190
PMB 25/55-60	wg wskazań Producenta

5.4. Przygotowanie podłoża

Podłoże pod warstwę wiążącą powinno być oczyszczone i skropione zgodnie z zasadami podanymi w STWiORB D.04.03.01; powierzchnia powinna być skropiona emulsją asfaltową z odpowiednim wyprzedzeniem czasowym, niezbędnym na odparowanie wody.

W przypadku stosowania rozkładarki, wyposażonej w rampę skrapiającą, dopuszcza się wykonanie skropienia emulsją asfaltową bezpośrednio przed wbudowaniem mieszanki betonu asfaltowego.

Powierzchnie krawężników, wjazdów, wpustów i tym podobnych urządzeń, przylegające do układanej mieszanki mineralno-asfaltowej powinny być zabezpieczone materiałami termoplastycznymi (taśmy, pasty itp.) uzgodnionymi z Zamawiającym.

5.5. Warunki atmosferyczne

Mieszanekę mineralno-asfaltową należy wbudowywać w sprzyjających warunkach atmosferycznych.

Warstwa wiążąca z betonu asfaltowego może być wbudowywana, gdy temperatura otoczenia jest minimum + 5°C. Temperatura powietrza powinna być mierzona, co najmniej 3 razy dziennie: przed przystąpieniem do robót oraz podczas ich wykonywania w okresach równomiernie rozłożonych w planowanym czasie realizacji dziennej działki roboczej. Temperatura otoczenia może być niższa w wypadku stosowania ogrzewania podłoża i obramowania (np. promienniki podczerwieni, urządzenia

mikrofalowe). Nie dopuszcza się układania mieszanki warstwy wiążącej na wilgotnym lub oblodzonym podłożu, podczas opadów atmosferycznych oraz silnego wiatru ($v > 16$ m/s).

5.6. Wbudowanie i zagęszczanie warstw z betonu asfaltowego

Mieszanka mineralno-asfaltowa powinna być wbudowywana rozkładarką wyposażoną w układ automatycznego sterowania grubością warstwy i utrzymywania niwelety zgodnie z Dokumentacją Projektową, elementy wibrujące do wstępnego zagęszczenia, urządzenia do podgrzewania elementów roboczych rozkładarki.

W miejscach niedostępnych dla sprzętu dopuszcza się wbudowywanie ręczne.

Rozkładarka powinna poruszać się ze stałą prędkością i bez zbędnych zatrzymywań (np. w oczekiwaniu na kolejny samochód z gorącą mieszanką).

Grubość wykonywanej warstwy powinna być sprawdzana, co 25 m, w co najmniej trzech miejscach (w osi i przy brzegach warstwy).

Warstwy wałowane powinny być równomiernie zagęszczone walcami drogowymi. Należy stosować walce drogowe stalowe gładkie z możliwością wibracji, oscylacji lub walce ogumione.

Temperatura wbudowywanej mieszanki nie powinna być niższa od temperatury minimalnej podanej w pkt. 5.3.

W przypadku warstw nawierzchni z mieszanki wałowanej bez urządzeń ograniczających (np. krawężników, ścieków, itp), krawężdom należy nadać spadki o nachyleniu nie większym niż 2:1, przy pomocy rolki dociskowej mocowanej do walca lub elementu mocowanego do rozkładarki tzw. „buta” („na gorąco”).

Jeżeli krawędzie nie zostały uformowane na gorąco krawędź należy wyfrezować na zimno.

Po wykonaniu nawierzchni asfaltowej o jednostronnym nachyleniu jezdni należy uszczelnić wyżej położoną krawędź boczną. Niżej położona krawędź boczna powinna pozostać nieuszczelniona.

Krawędzie zewnętrzne oraz powierzchnie odsadzek poziomych należy uszczelnić przez pokrycie gorącym asfaltem w ilości:

- powierzchnie odsadzek - 1,5 kg/m²,
- krawędzie zewnętrzne - 4 kg/m².

Gorący asfalt może być наносzony w kilku przejściach roboczych.

Właściwości warstwy z mieszanki mineralno-asfaltowej powinny spełniać wymagania tabeli 10.

Tabela 10. Właściwości warstwy z mieszanki mineralno-bitumicznej

Typ i wymiar mieszanki, przeznaczenie	Wskaźnik zagęszczenia [%]	Zawartość wolnych przestrzeni w warstwie [% (v/v)]
AC 16 W KR 1-2	≥ 98	2,0 - 7,0
AC 16 W KR 3-7	≥ 98	3,0 - 8,0

5.7. Połączenia technologiczne

Wymagania ogólne

- złącza w warstwach nawierzchni powinny być wykonane w linii prostej,
- złącza podłużnego nie można lokalizować w śladach kół, a także w obszarze poziomego oznakowania jezdni,
- złącza podłużne w konstrukcji wielowarstwowej należy przesunąć względem siebie w kolejnych warstwach technologicznych o co najmniej 30 cm w kierunku poprzecznym do osi jezdni,
- złącza muszą być całkowicie związane a powierzchnie przylegających warstw powinny być w jednym poziomie.
- złącza poprzeczne między działkami roboczymi układanych pasów kolejnych warstw technologicznych należy przesunąć względem siebie, o co najmniej 3 m w kierunku podłużnym do osi jezdni.

5.7.1. Sposób i warunki aplikacji materiałów

Krawędź boczna złącza podłużnego winna być uformowana za pomocą rolki dociskowej lub poprzez obcięcie nożem talerzowym .

Krawędź boczna złącza poprzecznego powinna być uformowana w taki sposób i za pomocą urządzeń umożliwiających uzyskanie nieregularnej powierzchni.
Powierzchnie krawędzi powinny być czyste i suche.

Wymagania wobec wbudowania taśmy bitumicznej

Przed przyklejeniem taśmy w metodzie „gorące przy zimnym”, krawędzie „zimnej” warstwy na całkowitej grubości, należy zagruntować zgodnie z zaleceniami producenta taśmy.

Taśma bitumiczna o grubości 10 mm powinna być wstępnie przyklejona do zimnej krawędzi złącza pokrywając 2/3 wysokości warstwy licząc od górnej powierzchni. Minimalna wysokość taśmy 4 cm.

Wymagania wobec wbudowania past bitumicznych

Pasta powinna być наносzona mechanicznie z zapewnieniem równomiernego jej rozprowadzenia na bocznej krawędzi w ilości 3 - 4 kg/m² (warstwa o grubości 3 - 4 mm przy gęstości około 1,0 g/cm³).
Dopuszcza się ręczne nanoszenie past w miejscach niedostępnych.

5.7.2. Sposób wykonania złączy

Dobór metody rozkładania materiałów do wykonania złączy oraz sposób wykonania złączy powinien być zgodny z wymaganiami podanymi w WT-2 część 2: Wykonanie warstw nawierzchni asfaltowych, 2016.

5.7.3. Sposób wykonania spoin

Grubość elastycznej taśmy bitumicznej do spoin powinna wynosić:

- nie mniej niż 15 mm w warstwie wiążącej.

Pasta powinna być наносzona mechanicznie z zapewnieniem równomiernego jej rozprowadzenia na bocznej krawędzi w ilości 3 - 4 kg/m² (warstwa o grubości 3 - 4 mm przy gęstości około 1,0 g/cm³).

6. KONTROLA JAKOŚCI ROBÓT

6.1. Ogólne zasady kontroli jakości Robót

Ogólne zasady kontroli jakości robót podano w STWiORB DM 00.00.00 „Wymagania Ogólne”.

6.2.1 Uwagi ogólne

Badania dzielą się na:

- badania wykonawcy (w ramach własnego nadzoru)
- badania kontrolne (w ramach nadzoru zlecniodawcy - Zamawiającego)

Badania kontrolne dzielą się na:

- kontrolne dodatkowe
- badania arbitrażowe.

6.2. Badania przed przystąpieniem do robót

Przed przystąpieniem do robót Wykonawca powinien:

- przedłożyć wymagane dokumenty (deklaracje zgodności, certyfikaty zgodności, oświadczenia zgodności, badania wykonane przez dostawców) na materiały i wyroby budowlane zgodnie z STWiORB DM 00.00.00 Wymagania ogólne,
- wykonać własne badania właściwości materiałów przeznaczonych do wykonania warstwy wiążącej, określone przez Zamawiającego,
- wykonać projekt recepty oraz przedstawić wyniki badań z zarobów próbnych wykonanych na podstawie opracowanej recepty.

Wszystkie dokumenty oraz wyniki badań Wykonawca przedstawia Zamawiającemu do akceptacji.

6.2.1. Badania w czasie robót

Badania Wykonawcy (niżej wymienione) są wykonywane w celu sprawdzenia czy jakość wykonanej warstwy spełnia wymagania STWiORB.

Wykonawca powinien wykonać te badania w czasie realizacji robót z niezbędną starannością i w wymaganym zakresie. Wyniki należy zapisywać w protokołach. W razie stwierdzenia uchybień w

stosunku do wymagań, ich przyczyny należy niezwłocznie usunąć. Wyniki badań należy przekazywać Zamawiającemu.

Zakres badań Wykonawcy związany z wykonaniem mieszanki mineralno-bitumicznej:

- badanie zawartości asfaltu,
- badanie uziarnienia mieszanki,
- badanie zawartości wolnych przestrzeni.

6.2.2. Zakres badań Wykonawcy związany z wykonywaniem warstwy:

- pomiar temperatury powietrza,
- pomiar temperatury mieszanki mineralno-asfaltowej podczas wykonywania warstwy,
- ocena wizualna mieszanki mineralno-asfaltowej,
- wykaz ilości materiałów,
- pomiar grubości wykonanej warstwy,
- pomiar spadku poprzecznego warstwy asfaltowej,
- pomiar zagęszczenia warstwy i zawartość wolnych przestrzeni,
- pomiar równości warstwy asfaltowej,
- ocena wizualna jednorodności powierzchni warstwy,
- ocena wizualna jakości wykonania połączeń technologicznych.
- szczepność warstw asfaltowych

6.2.3. Rodzaj i zakres badań kontrolnych wykonywanych przez Zamawiającego przedstawia tabela 11.

Tabela 11 Rodzaj i zakres badań kontrolnych

l.p	Rodzaj badań	Warstwa		Typ mieszanki		
		P	W	AC	MA	PA
1.	Mieszanka mineralno-asfaltowa					
1.1	Uziarnienie		+	+		
1.2	Zawartość lepiszcza		+	+		
1.3	Temperatura mięknięcia lepiszcza odzyskanego		+	+		
1.4	Gęstość i zawartości wolnych przestrzeni		+	+		
2.	Warstwa asfaltowa		+	+		
2.1	Wskaźnik zagęszczenia		+	+		
2.2	Spadki poprzeczne		+	+		
2.3	Równość		+	+		
2.4	Grubość lub ilość materiału		+	+		
2.5	Zawartość wolnych przestrzeni		+	+		
2.6	Szczepność warstw asfaltowych		+	+		

Zamawiający może również zlecić wykonanie badań kontrolnych dodatkowych i arbitrażowych (w porozumieniu z Wykonawcą) do niezależnego laboratorium.

6.3. Częstotliwość oraz zakres badań i pomiarów

Tabela 12 Zakres oraz częstotliwość badań i pomiarów w czasie wytwarzania i w budowywania mieszanki AC

Lp.	Wyszczególnienie badań	Częstotliwość badań
BADANIA MATERIAŁÓW		
1.	Uziarnienie kruszywa	Jedno badanie na 1000 ton dostarczonej frakcji.
2.	Właściwości wypełniacza	Jedno badanie na 100 ton dostarczonego wypełniacza
3.	Właściwości asfaltu (badanie w zakresie PIK i penetracji)	Jedno badanie dla każdej cysterny
4.	Właściwości kruszywa	Przy każdej zmianie

BADANIA MIESZANKI MINERALNO-ASFALTOWEJ		
5.	Temperatura składników	Dozór ciągły
6.	Temperatura mieszanki	Każdy samochód przy załadunku i w czasie wbudowywania
7.	Zawartość lepiszcza i uziarnienie mieszanki	1 próbka przy produkcji do 500 Mg 2 próbki przy produkcji ponad 500 Mg
8.	Zawartość wolnych przestrzeni	jw.
BADANIA PO ZAGĘSZCZENIU WARSTWY Z BETONU ASFALTOWEGO		
9.	Grubość i wskaźnik zagęszczenia warstwy, wolna przestrzeń w warstwie	2 próbki z każdego pasa ruchu o powierzchni do 3000 m ²
10.	Sczepność warstw asfaltowych	Nie rzadziej niż 1 badanie na 15 000 m ²

6.3.1. Badanie właściwości kruszywa

Z częstotliwością podaną w tablicy 12 należy kontrolować każdy rodzaj i frakcję dostarczanego kruszywa. Wyniki powinny być zgodne z wymaganiami podanymi w punkcie 2.2.

6.3.2. Badanie właściwości wypełniacza

Z częstotliwością podaną w tablicy 12 należy kontrolować dostarczany wypełniacz. Wyniki powinny być zgodne z wymaganiami podanymi w punkcie 2.3.

6.3.3. Badanie właściwości asfaltu

Z częstotliwością podaną w tablicy 12 należy kontrolować dostarczany asfalt. Wyniki powinny być zgodne z wymaganiami podanymi w punkcie 2.4.

6.3.4. Pomiar temperatury składników mieszanki

Z częstotliwością podaną w tablicy 12 należy kontrolować temperaturę składników mieszanki. Pomiar polega na odczytaniu wskazań odpowiednich termometrów zamontowanych w otaczarce. Wyniki powinny być zgodne z wymaganiami podanymi w punkcie 5.3.

6.3.5. Pomiar temperatury mieszanki

Temperaturę mieszanki betonu asfaltowego należy mierzyć i rejestrować przy załadunku i w czasie wbudowywania w nawierzchnię. Zaleca się stosowanie termometrów cyfrowych z sondą wgłębną. Wyniki powinny być zgodne z wymaganiami podanymi w punkcie 5.3.

6.3.6. Zawartość asfaltu

Zawartość rozpuszczalnego lepiszcza z każdej próbki pobranej z mieszanki mineralno-asfaltowej nie może odbiegać od wartości projektowanej $\pm 0,3\%$. Odchyłka w zakresie zawartości lepiszcza jest to wielkość bezwzględna różnicy pomiędzy procentową zawartością lepiszcza rozpuszczalnego uzyskaną z badań laboratoryjnych a procentową zawartością lepiszcza rozpuszczalnego podaną w badaniu typu. Jakość wbudowanej mieszanki mineralno-asfaltowej należy ocenić na podstawie:

- wielkości odchyłki obliczonej dla wartości średniej (średnia arytmetyczna wszystkich wyników z całej drogi dla danego badania typu i danej warstwy asfaltowej) z dokładnością do 0,01%,
- wielkości odchyłki obliczonej dla pojedynczego wyniku (próbki) z dokładnością do 0,1%

Dopuszczalna odchyłka zawartości rozpuszczalnego lepiszcza dla pojedynczego wyniku (próbki) pobranej z mieszanki mineralno-asfaltowej wynosi $\pm 0,3\%$ od wartości projektowanej.

Dopuszczalna odchyłka zawartości rozpuszczalnego lepiszcza dla wartości średniej policzonej wynosi:

- zawartość lepiszcza rozpuszczalnego **niedomiary** 0,20%
- zawartość lepiszcza rozpuszczalnego **nadmiar** 0,20%

6.3.7. Uziarnienie mieszanki mineralnej

Uziarnienie każdej próbki pobranej z luźnej mieszanki mineralno-asfaltowej nie może odbiegać od wartości projektowanej, z uwzględnieniem dopuszczalnych odchyłek.

Pojedynczy wynik i średnia z wielu oznaczeń uziarnienia każdej z luźnej mieszanki mineralno-asfaltowej nie może odbiegać od wartości projektowanej o więcej niż wartość dopuszczalnych odchyłek.

W wypadku wymagań dotyczących uziarnienia, wyrażonych jako którekolwiek z:

- zawartość kruszywa o wymiarze < 0,063mm, ± 2,0 %
- zawartość kruszywa drobnego o wymiarze od 0,063 mm do 2 mm, ± 3,0 %
- zawartość kruszywa grubego o wymiarze > 2 mm, ± 3,0 %
- zawartość kruszywa grubego o największym wymiarze wraz z nadziarnem ± 5,0 %

Wymagania dotyczące udziału kruszywa grubego, drobnego i wypełniacza powinny być spełnione jednocześnie.

W mieszance mineralnej betonu asfaltowego do warstwy wiążącej zawartość kruszywa o wymiarze poniżej 0,063 mm nie może być niższa niż 2% (m/m).

Odchyłka w zakresie uziarnienia jest to wielkość bezwzględna różnicy pomiędzy procentową zawartością ziaren w wyekstrahowanej mieszance mineralnej uzyskana z badań laboratoryjnych a procentową zawartością ziaren mieszance mineralnej podaną w badaniu typu.

Jakość wbudowanej mieszanki mineralno-asfaltowej należy ocenić na podstawie:

- wielkości odchyłki obliczonej dla wartości średniej (średnia arytmetyczna wszystkich wyników z całej drogi dla danego badania typu i danej warstwy asfaltowej) z dokładnością do 0,1%,
- wielkości odchyłki obliczonej dla pojedynczego wyniku (próbki) z dokładnością do 0,1% dla sita 0,063 mm i z dokładnością do 1% dla pozostałych sit.

Dopuszczalna odchyłki dotyczące zawartości ziaren kruszywa dla pojedynczego wyniku:

- Przechodzi przez sito: # 0,063 mm - 2,5% dla KR3-KR7 i 3,0% dla KR1-KR2**
0,125 mm - 4% dla KR3-KR7 i 5% dla KR1-KR2
2 mm - 5% dla KR3-7 i 6% dla KR1-KR2
D/2 lub sito charakterystyczne – 6% dla KR3-KR7 i 7% dla KR1-KR2
KR2
D - 7% dla KR3-KR7 i 8% dla KR1-KR2

Dopuszczalna odchyłki dotyczące zawartości ziaren kruszywa dla wartości średniej:

- Przechodzi przez sito: # 0,063 mm - ≤ 1,5% dla KR1-KR7**
0,125 mm - ≤ 2,0% dla KR1-KR7
2 mm - ≤ 3,0% dla KR1-KR7
D/2 lub sito charakterystyczne – ≤ 4,0% dla KR1-KR7
D - ≤ 5,0% dla KR1-KR7

6.3.8. Zawartość wolnych przestrzeni

Zawartość wolnej przestrzeni w próbkach Marshalla pobranej z mieszanki mineralno-bitumicznej, nie może przekraczać wartości dopuszczalnych podanych w tabeli 8a,8b,8c.

6.3.9. Pomiar grubości warstwy

Grubość wykonanej warstwy należy określać z częstotliwością podaną w tablicy 12.

Wymagana średnia grubość dla poszczególnych warstw asfaltowych oraz wymagana średnią grubość dla całego pakietu tych warstw powinna być zgodna z grubością przyjętą w projekcie konstrukcji nawierzchni.

Jedynie w przypadku pojedynczych wyników pomiarów grubości wbudowanej warstwy, dopuszcza się różnice w stosunku do grubości przyjętej w projekcie konstrukcji nawierzchni nie więcej niż o 10 % w przypadku warstwy wiążącej.

Maksymalne wartości różnicy grubości średniej i grubości dla pojedynczych pomiarów przedstawia tabela 13.

Tabela 13. Maksymalne wartości różnicy grubości

	Pakiet: warstwa ścieralna + wiążąca + podbudowa asfaltowa razem	Warstwa wiążąca
Dla wartości średniej grubości wbudowanej warstwy z całego odcinka budowy	Nie dopuszcza się zaniżenia grubości	
Dla wartości pojedynczych wyników pomiarów grubości wbudowanej	0 ÷ 10%, ale nie więcej niż 1,0 cm	0 ÷ 10%

Zwiększone grubości poszczególnych warstw będą zaliczane jako wyrównanie ewentualnych niedoborów niżej leżącej warstwy.

6.3.10. Wskaźnik zagęszczenia warstwy

Zagęszczenie wykonanej warstwy, wyrażone wskaźnikiem zagęszczenia oraz zawartością wolnych przestrzeni, nie może przekroczyć wartości dopuszczalnych podanych w tabeli 10. Dotyczy to każdego pojedynczego oznaczenia danej właściwości.

6.3.11. Połączenia międzywarstwowe (szczepność)

Uzyskanie wymaganej trwałości nawierzchni jest uzależnione od zapewnienia połączenia między warstwami oraz ich współpracy w przenoszeniu obciążeń nawierzchni wywołanych ruchem pojazdów. Wymagania dla szczepności między warstwami podano w STWiORB D 04.03.01 p. 6.3.3.

6.4. Badania cech geometrycznych warstwy wiążącej wykonanej z mieszanki betonu asfaltowego

6.4.1. Częstotliwość oraz zakres badań i pomiarów

Częstotliwość oraz zakres badań i pomiarów podaje tablica 14.

Tablica 14. Częstotliwość oraz zakres badań i pomiarów warstwy wiążącej wykonanej z mieszanki AC

Lp.	Wyszczególnienie badań	Częstotliwość badań i pomiarów
1	Szerokość warstwy	10 razy na 1 km na każdej jezdni
2	Równość podłużna	w sposób ciągły
3	Równość poprzeczna	Profilografem z krokiem co 1m, łata nie rzadziej niż co 5 m na każdej jezdni
4	Spadki poprzeczne	co 20 m ^{*)} na każdej jezdni
5	Rzędne wysokościowe	co 20 m na prostych i co 10 m na odcinkach
6	Ukształtowanie osi w planie	krzywoliniowych
7	Złącza podłużne i poprzeczne	każde złącze
8	Wygląd zewnętrzny	cała powierzchnia wykonanego odcinka

^{*)} Dodatkowe pomiary spadków poprzecznych i ukształtowania osi w planie należy wykonać w głównych punktach łuków poziomych

6.4.2. Szerokość warstwy

Z częstotliwością podaną w tablicy 14 należy sprawdzać szerokość warstwy. Sprawdzenie polega na zmierzeniu w poziomie, taśmą mierniczą, odległości przeciwległych bocznych krawędzi. Szerokość wykonanej warstwy nie może różnić się od szerokości projektowanej o więcej niż +5 cm.

6.4.3. Równość podłużna warstwy

Pomiary równości podłużnej należy wykonać w środku każdego ocenianego pasa.

Do oceny równości podłużnej należy stosować metodę pomiaru ciągłego równoważną użyciu łaty i klina z wykorzystaniem planografu, umożliwiającego wyznaczenie odchylenia równości podłużnej jako największej odległości (prześwitu) pomiędzy teoretyczną linią łączącą spody kółek jezdnych urządzenia a mierzoną powierzchnią warstwy [mm]. W miejscach niedostępnych dla planografu pomiar równości podłużnej warstw nawierzchni należy wykonać w sposób ciągły z użyciem łaty i klina.

Wartości dopuszczalne odchylenia równości podłużnej przy odbiorze warstwy planografem (łata i klinem) określa tabela:

Tabela 15.

Klasa drogi	Element nawierzchni	Dopuszczalne odbiorcze wartości odchylenia równości podłużnej warstwy [mm]
A, S, GP	Pasy ruchu zasadnicze, awaryjne, dodatkowe, włączania i wyłączania, jezdnie łącznic	6

	Jezdnie MOP, utwardzone pobocze	9
G, Z	Pasy ruchu zasadnicze, dodatkowe, włączania i wyłączania, postojowe, jezdnie łącznic	9
	Utwardzone pobocze	12
L, D, place, parkingi	Wszystkie pasy ruchu i powierzchnie przeznaczone do ruchu i postoju pojazdów	12

6.4.4. Równość poprzeczna

Do oceny równości poprzecznej należy stosować metodę pomiaru profilometrycznego równoważną użyciu łąty i klina, umożliwiającą wyznaczenie odchylenia równości w przekroju poprzecznym pasa ruchu/elementu drogi. Odchylenie to jest obliczane jako największa odległość (prześwit) pomiędzy teoretyczną łątą (o długości 2m) a zarejestrowanym profilem poprzecznym warstwy. Efektywna szerokość pomiarowa jest równa szerokości mierzonego pasa ruchu (elementu nawierzchni) z tolerancją $\pm 15\%$. Wartość odchylenia równości poprzecznej należy wyznaczać z krokiem co 1m.

W miejscach niedostępnych dla profilografu pomiar równości poprzecznej warstw nawierzchni należy wykonać z użyciem łąty i klina. Długość łąty w pomiarze równości poprzecznej powinna wynosić 2m. Pomiar powinien być wykonywany nie rzadziej niż co 5 m.

Tabela 16.

Klasa drogi	Element nawierzchni	Dopuszczalne odbiorcze wartości odchylenia równości poprzecznej warstwy [mm]
A, S, GP	Pasy ruchu zasadnicze, awaryjne, dodatkowe, włączania i wyłączania, jezdnie łącznic	6
	Jezdnie MOP, utwardzone pobocze	9
G, Z	Pasy ruchu zasadnicze, dodatkowe, włączania i wyłączania, postojowe, jezdnie łącznic	9
	Utwardzone pobocze	12
L, D, place, parkingi	Wszystkie pasy ruchu i powierzchnie przeznaczone do ruchu i postoju pojazdów	12

6.4.5. Spadki poprzeczne

Spadki poprzeczne warstw z betonu asfaltowego na odcinkach prostych i na łukach powinny być zgodne z Dokumentacją Projektową z tolerancją $\square 0,5\%$.

6.4.6. Rzędne wysokościowe warstwy

Z częstotliwością podaną w tabeli 14 należy sprawdzać rzędne wysokościowe warstwy. Sprawdzenie polega na wykonaniu niwelacji i porównaniu wyników pomiaru z Dokumentacją Projektową.

Różnice pomiędzy rzędnymi wysokościowymi warstwy a rzędnymi projektowanymi nie powinny przekraczać +0cm, -1cm, przy czym co najmniej 95% wykonanych pomiarów nie może przekraczać przedziału dopuszczalnych odchylenia.

6.4.7. Ukształtowanie osi w planie

Z częstotliwością podaną w tabeli 14 należy sprawdzać ukształtowanie osi warstwy w planie. Sprawdzenie polega na wykonaniu pomiarów geodezyjnych usytuowania poszczególnych punktów osi i porównaniu wyników pomiaru z Dokumentacją Projektową. Oś warstwy w planie nie może być przesunięta w stosunku do osi projektowanej o więcej niż 5 cm.

6.4.8. Złącza podłużne i poprzeczne

Z częstotliwością podaną w tabeli 14 należy sprawdzać prawidłowość wykonania złącza podłużnego i poprzecznego. Złącza w nawierzchni powinny być wykonane w linii prostej, prostopadle do osi drogi. Złącza powinny być całkowicie związane, a przylegające warstwy powinny być w jednym poziomie.

6.4.9. Wygląd warstwy

Z częstotliwością podaną w tabeli 14 należy sprawdzać wygląd warstwy poprzez oględziny całej powierzchni wykonanego odcinka. Wygląd warstwy wiążącej powinien być jednorodny, bez spękań, deformacji, plam i wykruszeń.

6.5. Zasady postępowania z wadliwie wykonanymi robotami

W przypadku wystąpienia nieprawidłowości wykonania robót, Wykonawca ma obowiązek usunąć wady na własny koszt. Sposób, zakres i termin wykonania robót poprawkowych należy uzgodnić z Zamawiającym.

6.6. Roboty niespełniające wymagań

Postępowanie z robotami niespełniającymi wymagań określono w STWiORB DM.00.00.00 pkt. 6.6.3.

7. OBMIAR ROBÓT

7.1. Ogólne zasady obmiaru Robót

Ogólne zasady obmiaru Robót podano w STWiORB D-00.00.00 "Wymagania ogólne" pkt.7.

7.2. Jednostka obmiarowa

Obmiar wykonanej warstwy wiążącej z betonu asfaltowego powinien być dokonany w metrach kwadratowych [m²].

8. ODBIÓR ROBÓT

8.1. Ogólne zasady odbioru robót

Roboty podlegające odbiorowi według zasad określonych w STWiORB DM.00.00.00 „Wymagania Ogólne” pkt. 8. Roboty uznaje się za wykonane zgodnie z Dokumentacją Projektową i STWiORB, jeżeli wszystkie badania i pomiary z zachowaniem tolerancji wg pkt. 6 niniejszej STWiORB dały wyniki pozytywne. W razie niedotrzymania wartości dopuszczalnych należy postępować według zasad określonych w Instrukcji DP-T14 Ocena jakości na drogach krajowych - Część I Roboty drogowe z 2017 roku.

8.2. Dokumenty do odbioru robót

Do odbioru częściowego lub końcowego robót należy przedłożyć odbierającemu dokumenty zgodne z STWiORB DM.00.00.00 „Wymagania ogólne”, pkt. 8.3.1.

9. PODSTAWA PŁATNOŚCI

9.1. Ogólne ustalenia dotyczące płatności

Ogólne ustalenia dotyczące podstawy płatności podano w STWiORB D-M-00.00.00 „Wymagania ogólne” pkt 9.

9.2. Cena jednostki obmiarowej

Cena za wykonanie 1 m² warstwy wiążącej z betonu asfaltowego obejmuje:

- prace pomiarowe
- roboty przygotowawcze,
- opracowanie recepty laboratoryjnej dla mieszanki mineralno-asfaltowej, wykonanie zarobu próbnego i badań oraz akceptacji recepty,
- wyprodukowanie luba zakup mieszanki mineralno-asfaltowej i jej transport na miejsce wbudowania,
- ochrona mieszanki w czasie transportu oraz podczas oczekiwania na rozładunek;
- zabezpieczenie, zasłonięcie i odsłonięcie krawężników, studzienek, kratki wpustów deszczowych, itp.
- rozłożenie i zagęszczenie mieszanki mineralno-asfaltowej,
- wykonanie spoin, połączeń i szczelin zgodnie z STWiORB,

- uformowanie i uszczelnienie krawędzi bocznych,
- przeprowadzenie pomiarów i badań laboratoryjnych, wymaganych w STWiORB,
- naprawa nawierzchni po pobraniu próbek i wykonaniu badań,
- koszt utrzymania czystości na przylegających drogach lub terenie budowy.

10. PRZEPISY ZWIĄZANE

10.1. Normy

PN-EN 932-3	Badania podstawowych właściwości kruszyw. Procedura i terminologia uproszczonego opisu petrograficznego
PN-EN 933-1	Badania geometrycznych właściwości kruszyw. Oznaczanie składu ziarnowego. Metoda przesiewania
PN-EN 933-3	Badania geometrycznych właściwości kruszyw. Oznaczanie kształtu ziaren za pomocą wskaźnika płaskości
PN-EN 933-4	Badania geometrycznych właściwości kruszyw. Część 4: Oznaczanie kształtu ziaren. Wskaźnik kształtu
PN-EN 933-5	Badania geometrycznych właściwości kruszyw. Oznaczanie procentowej zawartości ziaren o powierzchniach powstałych w wyniku przekruszenia lub łamania kruszyw grubych
PN-EN 933-6	Badania geometrycznych właściwości kruszyw. Część 6: Ocena właściwości powierzchni. Wskaźnik przepływu kruszywa
PN-EN 933-9	Badania geometrycznych właściwości kruszyw. Ocena zawartości drobnych cząstek. Badania błękitem metylenowym
PN-EN 933-10	Badania geometrycznych właściwości kruszyw. Część 10: Ocena zawartości drobnych cząstek. Uziarnienie wypełniaczy (przesiewanie w strumieniu powietrza)
PN-EN 1097-2	Badania mechanicznych i fizycznych właściwości kruszyw. Metody oznaczania odporności na rozdrabnianie
PN-EN 1097-4	Badania mechanicznych i fizycznych właściwości kruszyw. Część 4: Oznaczanie pustych przestrzeni suchego, zagęszczonego wypełniacza
PN-EN 1097-5	Badania mechanicznych i fizycznych właściwości kruszyw. Część 5: Oznaczanie zawartości wody przez suszenie w suszarce z wentylacją
PN-EN 1097-6	Badania mechanicznych i fizycznych właściwości kruszyw. Część 6: Oznaczanie gęstości ziaren i nasiąkliwości
PN-EN 1097-7	Badania mechanicznych i fizycznych właściwości kruszyw. Część 7: Oznaczanie gęstości wypełniacza. Metoda piknometryczna
PN-EN 1367-1	Badania właściwości cieplnych i odporności kruszyw na działanie czynników atmosferycznych. Część 1: Oznaczanie mrozoodporności
PN-EN 1367-3	Badania właściwości cieplnych i odporności kruszyw na działanie czynników atmosferycznych. Część 3: Badanie bazaltowej zgorzeli słonecznej metodą gotowania
PN-EN 1426	Asfalty i produkty asfaltowe. Oznaczanie penetracji igłą
PN-EN 1427	Asfalty i produkty asfaltowe. Oznaczanie temperatury mięknięcia – Metoda Pierścien i Kula trwałości podczas magazynowania metodą pozostałości na sicie
PN-EN 1744-1	Badania chemicznych właściwości kruszyw. Analiza chemiczna
PN-EN 1744-4	Badania chemicznych właściwości kruszyw. Część 4: Oznaczanie podatności wypełniaczy do mieszanek mineralno-asfaltowych na działanie wody
PN-EN 12591	Asfalty i produkty asfaltowe. Wymagania dla asfaltów drogowych
PN-EN 14023	Asfalty i produkty asfaltowe. Zasady klasyfikacji asfaltów modyfikowanych polimerami
PN-EN 12592	Asfalty i produkty asfaltowe. Oznaczanie rozpuszczalności
PN-EN 12593	Asfalty i produkty asfaltowe. Oznaczanie temperatury łamliwości Fraassa
PN-EN 12606-1	Asfalty i produkty asfaltowe. Oznaczanie zawartości parafiny. Część 1: Metoda destylacyjna
PN-EN 12607-1	Asfalty i produkty asfaltowe. Oznaczanie odporności na twardnienie pod wpływem ciepła i powietrza. Część 1: Metoda RTFOT
PN-EN 12607-3	Asfalty i produkty asfaltowe. Oznaczanie odporności na twardnienie pod wpływem ciepła i powietrza. Część 3: Metoda RFT

PN-EN 12697-1	Mieszanki mineralno-asfaltowe. Metody badań mieszanek mineralno-asfaltowych na gorąco. Część 1: Zawartość lepiszcza rozpuszczalnego
PN-EN 12697-2	Mieszanki mineralno-asfaltowe. Metody badań mieszanek mineralno-asfaltowych na gorąco. Część 2: Oznaczenie składu ziarnowego
PN-EN 12697-5	Mieszanki mineralno-asfaltowe. Metody badań mieszanek mineralno-asfaltowych na gorąco. Część 5: Oznaczenie gęstości
PN-EN 12697-6	Mieszanki mineralno-asfaltowe. Metody badań mieszanek mineralno-asfaltowych na gorąco. Część 6: Oznaczenie gęstości objętościowej metodą hydrostatyczną
PN-EN 12697-8	Mieszanki mineralno-asfaltowe. Metody badań mieszanek mineralno-asfaltowych na gorąco. Część 8: Oznaczenie zawartości wolnej przestrzeni
PN-EN 12697-11	Mieszanki mineralno-asfaltowe. Metody badań mieszanek mineralno-asfaltowych na gorąco. Część 11: Określenie powiązania pomiędzy kruszywem i asfaltem
PN-EN 12697-12	Mieszanki mineralno-asfaltowe. Metody badań mieszanek mineralno-asfaltowych na gorąco. Część 12: Określanie wrażliwości na wodę
PN-EN 12697-13	Mieszanki mineralno-asfaltowe. Metody badań mieszanek mineralno-asfaltowych na gorąco. Część 13: Pomiar temperatury
PN-EN 12697-22	Mieszanki mineralno-asfaltowe. Metody badań mieszanek mineralno-asfaltowych na gorąco. Część 22: Koleinowanie
PN-EN 12697-27	Mieszanki mineralno-asfaltowe. Metody badań mieszanek mineralno-asfaltowych na gorąco. Część 27: Pobieranie próbek
PN-EN 12697-36	Mieszanki mineralno-asfaltowe. Metody badań mieszanek mineralno-asfaltowych na gorąco. Część 36: Oznaczenie grubości nawierzchni asfaltowych
PN-EN 13043	Kruszywa do mieszanek bitumicznych i powierzchniowych utwaleń stosowanych na drogach, lotniskach i innych powierzchniach przeznaczonych do ruchu
PN-EN 13074	Asfalty i lepiszcza asfaltowe. Oznaczenie lepiszczy z emulsji asfaltowych przez odparowanie
PN-EN 13075-1	Asfalty i lepiszcza asfaltowe. Badanie rozpadu. Część 1: Oznaczenie indeksu rozpadu kationowych emulsji asfaltowych, metoda z wypełniaczem mineralnym
PN-EN 13108-20	Mieszanki mineralno-asfaltowe. Wymagania. Część 20: Badanie typu
PN-EN 13179-1	Badania kruszyw wypełniających stosowanych do mieszanek bitumicznych. Część 1: Badanie metodą Pierścienia i Kuli
PN-EN 13179-2	Badania kruszyw wypełniających stosowanych do mieszanek bitumicznych. Część 2: Liczba bitumiczna
PN-EN 13587	Asfalty i lepiszcza asfaltowe. Oznaczenie ciągliwości lepiszczy asfaltowych metodą pomiaru ciągliwości
PN-EN 13808	Asfalty i lepiszcza asfaltowe. Zasady specyfikacji kationowych emulsji asfaltowych
PN-EN 14188-1	Wypełniacze złączy i zalewy. Część 1: Specyfikacja zalew na gorąco
BN-68/8931-04	Drogi samochodowe. Pomiar równości nawierzchni planografem i łątą
PN-EN 13108-8	Mieszanka mineralno-asfaltowa. Wymagania. Część 8: Destrukt asfaltowy.
PN-EN 13924-2	Asfalty i lepiszcza asfaltowe - Zasady klasyfikacji asfaltów drogowych specjalnych - Część 2: Asfalty drogowe wielorodzajowe
PN-EN 13036-6	Właściwości nawierzchni drogowych i lotniskowych. Metody badań. Część 6: Pomiar poprzecznych i podłużnych profili w zakresie długości fali równości i megatekstury

10.2. Inne dokumenty

Wymagania techniczne. WT-1 Kruszywa 2014. Kruszywa do mieszanek mineralno-asfaltowych i powierzchniowych utwaleń na drogach krajowych.

Wymagania techniczne WT-2. Część I Mieszanki mineralno - asfaltowe 2014. Nawierzchnie asfaltowe na drogach krajowych.

Wymagania techniczne WT-2. Część II Wykonanie warstw nawierzchni asfaltowych 2016. Nawierzchnie asfaltowe na drogach publicznych.

Instrukcja DP-T14 Ocena jakości na drogach krajowych . Część I – Roboty drogowe. Warszawa 2017

Ustawa o wyrobach budowlanych z dn. 16 kwietnia 2004r.(Dz.U.2004 Nr 92 poz.881) z późniejszymi zmianami.

Rozporządzenie Ministra Transportu i Gospodarki Morskiej z dnia 2 marca 1999 r. w sprawie warunków technicznych, jakim powinny odpowiadać drogi publiczne i ich usytuowanie (Dz.U. nr 43, poz. 430) z późniejszymi zmianami.

ZAŁĄCZNIK A

Tablica 1. Wymagania dotyczące uziarnienia dodanego wypełniacza

Wymiar sita mm	Procent przechodzącej masy	
	Ogólny zakres dla poszczególnych wyników	Maksymalny zakres uziarnienia deklarowany przez producenta a)
2	100	-
0,125	od 85 do 100	10
0,063	od 70 do 100	10
a) Zakres uziarnienia deklarowany na podstawie ostatnich 20 wartości (minimalna częstotliwość badania – 1 raz na tydzień). 90% wyników deklarowanych powinno znaleźć się w tym zakresie, ale wszystkie wyniki powinny mieścić się w ogólnym zakresie uziarnienia (patrz kolumna 2 wyżej).		

D–05.03.06. WARSTWA ŚCIERALNA Z BETONU ASFALTOWEGO

1. WSTĘP

1.1. Przedmiot STWiORB

Przedmiotem niniejszej specyfikacji technicznej wykonania i odbioru robót budowlanych (STWiORB) są wymagania dotyczące wykonania i odbioru robót związanych z wykonaniem warstwy ścieralnej z betonu asfaltowego w związku z zamierzeniem budowlanym pn.: PRZEBUDOWA DROGI POWIATOWEJ NR 3715E NA ODCINKU PRUSINOWICE – BORKI PRUSINOWSKIE – ETAP I - CZĘŚĆ I w km od 0+000 do km 1+120.

1.2. Zakres stosowania STWiORB

Specyfikacja techniczna wykonania i odbioru robót budowlanych powinna być stosowana jako dokument przetargowy i kontraktowy przy zleceniu i realizacji robót wymienionych w p. 1.1.

1.3. Zakres robót objętych STWiORB

Ustalenia zawarte w niniejszej specyfikacji dotyczą zasad prowadzenia robót związanych z wykonaniem i odbiorem warstwy ścieralnej z mieszanki mineralno-bitumicznej wg PN-EN 13108-1:2008, WT-1 i WT-2 2014. Producent mieszanki mineralno-asfaltowej zobowiązany jest prowadzić Zakładową kontrolę produkcji (ZKP) zgodnie z WT-2 Nawierzchnie asfaltowe 2014 p. 7.4.1.5.

Zakres rzeczowy obejmuje wykonanie:

- warstwy ścieralnej - AC11S 50/70 KR3-4 o grubości 4 cm.

Stosowane mieszanki betonu asfaltowego o wymiarze D podano w tablicy 1.

Tablica 1. Stosowane mieszanki

Kategoria Ruchu	Mieszanki o wymiarze D ¹⁾ , mm
KR 3-4	AC11S

¹⁾ Podział ze względu na wymiar największego kruszywa w mieszance – patrz punkt 1.4.4.

1.4. Określenia podstawowe

1.4.1. Nawierzchnia – konstrukcja składająca się z jednej lub kilku warstw służących do przejmowania i rozkładania obciążeń od ruchu pojazdów na podłoże.

1.4.2. Warstwa ścieralna – górna warstwa nawierzchni będąca w bezpośrednim kontakcie z kołami pojazdów.

1.4.3. Mieszanka mineralno-asfaltowa – mieszanka kruszywa i lepiszcza asfaltowego.

1.4.4. Wymiar mieszanki mineralno-asfaltowej – określenie mieszanki mineralno-asfaltowej, ze względu na największy wymiar kruszywa D, np. wymiar 5, 8, 11.

1.4.5. Beton asfaltowy – mieszanka mineralno-asfaltowa, w której kruszywo o uziarnieniu ciągłym lub nieciągłym tworzy strukturę wzajemnie klinującą się.

1.4.6. Uziarnienie – skład ziarnowy kruszywa, wyrażony w procentach masy ziaren przechodzących przez określony zestaw sit.

1.4.7. Kategoria ruchu – obciążenie drogi ruchem samochodowym, wyrażone w osiach obliczeniowych (100 kN) wg „Katalogu typowych konstrukcji nawierzchni podatnych i półsztywnych” GDDKiA.

1.4.8. Wymiar kruszywa – wielkość ziaren kruszywa, określona przez dolny (d) i górny (D) wymiar sita.

1.4.9. Kruszywo grube – kruszywo z ziaren o wymiarze: $D \leq 45$ mm oraz $d > 2$ mm.

1.4.10. Kruszywo drobne – kruszywo z ziaren o wymiarze: $D \leq 2$ mm, którego większa część pozostaje na sicie 0,063 mm.

1.4.11. Pył – kruszywo z ziaren przechodzących przez sito 0,063 mm.

1.4.12. Wypełniacz – kruszywo, którego większa część przechodzi przez sito 0,063 mm. (Wypełniacz mieszany – kruszywo, które składa się z wypełniacza pochodzenia mineralnego i wodorotlenku wapnia. Wypełniacz dodany – wypełniacz pochodzenia mineralnego, wyprodukowany oddzielnie).

1.4.13. Kationowa emulsja asfaltowa – emulsja, w której emulgator nadaje dodatnie ładunki cząstkom zdyspergowanego asfaltu.

1.4.14. Pozostałe określenia podstawowe są zgodne z obowiązującymi, odpowiednimi polskimi normami i z definicjami podanymi w STWiORB D-M-00.00.00 „Wymagania ogólne” pkt 1.4.

1.4.15. Symbole i skróty dodatkowe

AC_S	– beton asfaltowy do warstwy ścieralnej
PMB	– polimeroasfalt (ang. polymer modified bitumen),
D	– górny wymiar sita (przy określaniu wielkości ziaren kruszywa),
d	– dolny wymiar sita (przy określaniu wielkości ziaren kruszywa),
C	– kationowa emulsja asfaltowa,
NPD	– właściwość użytkowa nie określana (ang. No Performance Determined; producent może jej nie określać),
TBR	– do zadeklarowania (ang. To Be Reported; producent może dostarczyć odpowiednie informacje, jednak nie jest do tego zobowiązany),
IRI	– (International Roughness Index) międzynarodowy wskaźnik równości,
MOP	– miejsce obsługi podróży.
ZKP	– zakładowa kontrola produkcji

1.4.16. Pozostałe określenia podstawowe są zgodne z obowiązującymi, odpowiednimi polskimi normami i z definicjami podanymi w STWiORB D-M-00.00.00 „Wymagania ogólne” pkt 1.4.

1.5. Ogólne wymagania dotyczące robót

Ogólne wymagania dotyczące robót podano w STWiORB D-M-00.00.00 „Wymagania ogólne” pkt 1.5.

2. MATERIAŁY

2.1. Ogólne wymagania dotyczące materiałów

Ogólne wymagania dotyczące materiałów, ich pozyskiwania i składowania, podano w STWiORB D-M-00.00.00 „Wymagania ogólne” pkt 2.

2.2. Lepiszczą asfaltowe

Należy stosować asfalty drogowe wg PN-EN 12591.

Rodzaje stosowanych lepiszczy asfaltowych podano w tabeli 2. Oprócz lepiszczy wymienionych w tabeli 2 można stosować inne lepiszcza nienormowe według aprobat technicznych.

Tabela 2. Zalecane lepiszcza asfaltowe do warstwy ścieralnej z betonu asfaltowego

Kategoria ruchu	Mieszanka ACS	Gatunek lepiszcza
		asfalt drogowy
KR 3-4	AC11S	50/70

Asfalty drogowe powinny spełniać wymagania podane w tabeli 3.

Tabela 3. Wymagania wobec asfaltów drogowych wg PN-EN 12591

Lp.	Właściwości	Metoda badania	Rodzaj asfaltu	
			50/70	
WŁAŚCIWOŚCI OBLIGATORYJNE				
1	Penetracja w 25°C	0,1 mm	PN-EN 1426	50-70
2	Temperatura mięknięcia	°C	PN-EN 1427	46-54
3	Temperatura zapłonu, nie mniej niż	°C	PN-EN 22592	230

4	Zawartość składników rozpuszczalnych, nie mniej niż	% m/m	PN-EN 12592	99
5	Zmiana masy po starzeniu (ubytek lub przyrost), nie więcej niż	% m/m	PN-EN 12607-1	0,5
6	Pozostała penetracja po starzeniu, nie mniej niż	%	PN-EN 1426	50
7	Temperatura mięknięcia po starzeniu, nie mniej niż	°C	PN-EN 1427	48
8	Wzrost temp. mięknięcia po starzeniu, nie więcej niż	°C	PN-EN 1427	9
WŁAŚCIWOŚCI SPECJALNE KRAJOWE				
9	Temperatura łamliwości Fraassa, nie więcej niż	°C	PN-EN 12593	-8
10	Indeks penetracji	-	PN-EN 12591	Brak wymagań
11	Lepkość dynamiczna w 60°C	Pa s	PN-EN 12596	Brak wymagań
12	Lepkość kinematyczna w 135°C	mm ² /s	PN-EN 12595	Brak wymagań

Składowanie asfaltu drogowego powinno się odbywać w zbiornikach, wykluczających zanieczyszczenie asfaltu i wyposażonych w system grzewczy pośredni (bez kontaktu asfaltu z przewodami grzewczymi). Zbiornik roboczy otaczarki powinien być izolowany termicznie, posiadać automatyczny system grzewczy z tolerancją $\pm 5^{\circ}\text{C}$ oraz układ cyrkulacji asfaltu.

Temperatura lepiszcza asfaltowego w zbiorniku magazynowym (roboczym) nie powinna przekraczać w okresie krótkotrwałym, nie dłuższym niż 5 dni, poniższych wartości:

- **asfaltu drogowego 50/70: 180°C,**

2.3. Kruszywo

Do warstwy ścieralnej z betonu asfaltowego należy stosować kruszywo według PN-EN 13043 i WT-1 Kruszywa 2014, obejmujące kruszywo grube, kruszywo drobne i wypełniacz.

Jeżeli stosowana jest mieszanka kruszywa drobnego niełamanego i łamanego, to należy przyjąć proporcje kruszywa łamanego do niełamanego co najmniej 50/50.

Nie dopuszcza się użycia granulatu asfaltowego w warstwie ścieralnej.

Kruszywa powinny spełniać wymagania podane w WT-1 Kruszywa 2014 wg tablic poniżej.

Tablica 4. Wymagane właściwości kruszywa grubego do warstwy ścieralnej z betonu asfaltowego

Lp.	Właściwości kruszywa	Wymagania
		KR 3-4
1	Uziarnienie według PN-EN 933-1[5]; kategoria nie niższa niż:	G_{c90/20}
2	Tolerancja uziarnienia; odchylenia nie większe niż według kategorii:	G_{25/15} G_{20/15}
3	Zawartość pyłu według PN-EN 933-1[5]; kategoria nie wyższa niż:	f₂
4	Kształt kruszywa według PN-EN 933-3 [6] lub według PN-EN 933-4 [7]; kategoria nie wyższa niż:	FI₂₀ lub SI₂₀
5	Procentowa zawartość ziaren o powierzchni przekruszonej i łamanej w kruszywie grubym według PN-EN 933-5 [8]; kategoria nie niższa niż:	C_{95/1}
6	Odporność kruszywa na rozdrabnianie według normy PN-EN 1097-2 [12], badana na kruszywie o wymiarze 10/14, rozdział 5, kategoria nie wyższa niż:	LA₃₀

7	Odporność na polerowanie kruszyw według PN-EN 1097-8 [17] (dotyczy warstwy ścieralnej), kategoria nie niższa niż:	<i>PSV</i> Deklarowana, nie mniej niż 48*
8	Gęstość ziaren według PN-EN 1097-6 [15], rozdział 7, 8 lub 9:	deklarowana przez producenta
9	Nasiąkliwość według PN-EN 1097-6 [15], rozdział 7, 8 lub 9:	deklarowana przez producenta
10	Mrozoodporność według PN-EN 1367-6 [19], w 1 % NaCl (dotyczy warstwy ścieralnej); kategoria nie wyższa niż:	7
11	„Zgorzel słoneczna” bazaltu według PN-EN 1367-3 [18]; wymagana kategoria:	<i>SB_{LA}</i>
12	Skład chemiczny – uproszczony opis petrograficzny według PN-EN 932-3 [4]	deklarowany przez producenta
13	Grube zanieczyszczenia lekkie według PN-EN 1744-1 [22], p.14.2; kategoria nie wyższa niż:	<i>m_{LPC} 0,1</i>
14	Rozpad krzemianowy żużla wielkopieczowego chłodzonego powietrzem według PN-EN 1744-1 [22], p. 19.1:	wymagana odporność
15	Rozpad żelazowy żużla wielkopieczowego chłodzonego powietrzem według PN-EN 1744-1 [22], p. 19.2:	wymagana odporność
16	Stażność objętości kruszywa z żużla stalowniczego według PN-EN 1744-1 [22] p. 19.3; kategoria nie wyższa niż:	<i>V_{3,5}</i>

Tablica 5. Wymagane właściwości kruszywa łamanego drobnego lub o ciągłym uziarnieniu do $D \leq 8$ do warstwy ścieralnej z betonu asfaltowego

Lp.	Właściwości kruszywa	Wymagania
		KR 3-4
1	Uziarnienie według PN-EN 933-1 [5], wymagana kategoria:	G_{F85} lub G_{A85}
2	Tolerancja uziarnienia; odchylenie nie większe niż według kategorii:	G_{Tc20}
3	Zawartość pyłów według PN-EN 933-1 [5], kategoria nie wyższa niż:	<i>f₁₆</i>
4	Jakość pyłów według PN-EN 933-9 [10]; kategoria nie wyższa niż:	MB_{F10}
5	Kanciastość kruszywa drobnego według PN-EN 933-6 [9], rozdz. 8, kategoria nie niższa niż:	<i>E_{CS30}</i>
6	Gęstość ziaren według PN-EN 1097-6 [15], rozdz. 7, 8 lub 9:	deklarowana przez producenta
7	Nasiąkliwość według PN-EN 1097-6 [15], rozdz. 7, 8 lub 9	deklarowana przez producenta
8	Grube zanieczyszczenia lekkie, według PN-EN 1744-1 [22] p. 14.2, kategoria nie wyższa niż:	<i>m_{LPC0,1}</i>

Do warstwy ścieralnej z betonu asfaltowego, należy stosować wypełniacz spełniający wymagania podane w tablicy 6.

Tablica 6. Wymagane właściwości wypełniacza do warstwy ścieralnej z betonu asfaltowego

Lp.	Właściwości kruszywa	Wymagania
		KR 3-4
1	Uziarnienie według PN-EN 933-10 [11]	zgodnie z tablicą 24 w PN-EN 13043

2	Jakość pyłów według PN-EN 933-9 [10]; kategoria nie wyższa niż:	MB_F10
3	Zawartość wody według PN-EN 1097-5 [14], nie wyższa niż:	1 % (m/m)
4	Gęstość ziaren według PN-EN 1097-7 [16]	deklarowana przez producenta
5	Wolne przestrzenie w suchym zagęszczonym wypełniaczu według PN-EN 1097-4 [13], wymagana kategoria:	V_{28/45}
6	Przyrost temperatury mięknienia według PN-EN 13179-1 [54], wymagana kategoria:	Δ_{RR&B}8/25
7	Rozpuszczalność w wodzie według PN-EN 1744-1 [22], kategoria nie wyższa niż:	WS₁₀
8	Zawartość CaCO ₃ w wypełniaczu wapiennym według PN-EN 196-2 [2], kategoria nie niższa niż:	CC₇₀
9	Zawartość wodorotlenku wapnia w wypełniaczu mieszanym wg PN-EN 459-2 [3], wymagana kategoria:	K_a20
10	„Liczba asfaltowa” według PN-EN 13179-2 [55], wymagana kategoria:	BN_{Deklarowana}

Składowanie kruszywa powinno się odbywać w warunkach zabezpieczających je przed zanieczyszczeniem i zmieszaniem z kruszywem o innym wymiarze lub pochodzeniu. Podłoże składowiska musi być równe, utwardzone i odwodnione. Składowanie wypełniacza powinno się odbywać w silosach wyposażonych w urządzenia do aeracji.

2.4. Środek adhezyjny

W celu poprawy powinowactwa fizykochemicznego lepiszcza asfaltowego i kruszywa, gwarantującego odpowiednią przyczepność (adhezję) lepiszcza do kruszywa i odporność mieszanki mineralno-asfaltowej na działanie wody, należy dobrać i zastosować środek adhezyjny tak, aby dla konkretnej pary kruszywo-lepiszcze wartość przyczepności określona według PN-EN 12697-11, metoda C wynosiła co najmniej 80%.

Środek adhezyjny powinien odpowiadać wymaganiom określonym przez producenta.

Składowanie środka adhezyjnego jest dozwolone tylko w oryginalnych opakowaniach, w warunkach określonych przez producenta.

2.5. Materiały do uszczelnienia połączeń i krawędzi

Do uszczelnienia połączeń technologicznych (tj. złączy podłużnych i poprzecznych) z tego samego materiału wykonywanego w różnym czasie oraz spoin stanowiących połączenia różnych materiałów lub połączenie warstwy asfaltowej z urządzeniami obcymi w nawierzchni lub ją ograniczającymi, należy stosować:

- materiały termoplastyczne, jak taśmy asfaltowe, pasty itp. według norm lub aprobat technicznych,
- emulsję asfaltową według PN-EN 13808 lub inne lepiszcza według norm lub aprobat technicznych.

Grubość materiału termoplastycznego do spoiny powinna wynosić:

- nie mniej niż 10 mm przy grubości warstwy technologicznej do 2,5 cm,
- nie mniej niż 15 mm przy grubości warstwy technologicznej większej niż 2,5 cm.

Składowanie materiałów termoplastycznych jest dozwolone tylko w oryginalnych opakowaniach producenta, w warunkach określonych w aprobacie technicznej.

Do uszczelnienia krawędzi należy stosować asfalt drogowy wg PN-EN 12591, asfalt modyfikowany polimerami wg PN-EN 14023 „metoda na gorąco”. Dopuszcza się inne rodzaje lepiszcza wg norm lub aprobat technicznych.

2.6. Materiały do złączenia warstw konstrukcji

Do złączania warstw konstrukcji nawierzchni (warstwa wiążąca z warstwą ścieralną) należy stosować kationowe emulsje asfaltowe lub kationowe emulsje modyfikowane polimerami według PN-EN 13808. Właściwości i przeznaczenie emulsji asfaltowych oraz sposób ich składowania opisano w STWiORB D-04.03.01.

2.7. Dodatki do mieszanki mineralno-asfaltowej

Mogą być stosowane dodatki stabilizujące lub modyfikujące. Pochodzenie, rodzaj i właściwości dodatków powinny być deklarowane.

Należy używać tylko materiałów składowych o ustalonej przydatności. Ustalenie przydatności powinno wynikać co najmniej jednego z następujących dokumentów:

- Normy Europejskiej,
- europejskiej aprobaty technicznej,
- specyfikacji materiałowych opartych na potwierdzonych pozytywnych zastosowaniach w nawierzchniach asfaltowych. Wykaz należy dostarczyć w celu udowodnienia przydatności. Wykaz może być oparty na badaniach w połączeniu z dowodami w praktyce.

Zaleca się stosowanie do mieszanki mineralno-asfaltowej środka obniżającego temperaturę produkcji i układania.

Do mieszanki mineralno-asfaltowej może być stosowany dodatek asfaltu naturalnego wg PN-EN 13108-4, załącznik B.

2.8. Skład mieszanki mineralno-asfaltowej

Skład mieszanki mineralno-asfaltowej powinien być ustalony na podstawie badań próbek wykonanych zgodnie z normą PN-EN 13108-20 załącznik C oraz normami powiązаныmi. Próbkę powinny spełniać wymagania podane w tablicach 12 i 13 w zależności od kategorii ruchu, jak i zawartości asfaltu B_{min} i temperatur zagęszczania próbek.

Uziarnienie mieszanki mineralnej oraz minimalna zawartość lepiszcza podane są w tablicy 7.

Tablica 7. Uziarnienie mieszanki mineralnej oraz zawartość lepiszcza do betonu asfaltowego do warstwy ścieralnej dla ruchu KR 3-4

Właściwość	Przesiew, [% (m/m)]	
	AC11S	
Wymiar sita #, [mm]	od	do
16	100	-
11,2	90	100
8	60	90
5,6	48	75
4,0	42	60
2	35	50
0,125	8	20
0,063	5	11,0
Zawartość lepiszcza, minimum ^{*)}	$B_{min5,8}$	

*) Minimalna zawartość lepiszcza jest określona przy założonej gęstości mieszanki mineralnej 2,650 Mg/m³. Jeżeli stosowana mieszanka mineralna ma inną gęstość (ρ_d), to do wyznaczenia minimalnej zawartości lepiszcza podaną wartość należy pomnożyć przez współczynnik α według równania:

$$\alpha = \frac{2,650}{\rho_d}$$

2.10. Właściwości mieszanki mineralno-asfaltowej do wykonania betonu asfaltowego do warstwy ścieralnej

Wymagane właściwości mieszanki mineralno-asfaltowej podane są w tablicy 8.

Tablica 8. Wymagane właściwości mieszanki mineralno-asfaltowej do warstwy ścieralnej, dla ruchu KR 3-4

Właściwość	Warunki zagęszczania	Metoda i warunki badania	AC11S
------------	----------------------	--------------------------	-------

	wg PN-EN 13108-20 [52]		
Zawartość wolnych przestrzeni	C.1.2, ubijanie, 2×75 uderzeń	PN-EN 12697-8 [35], p. 4	$V_{min2,0}$ $V_{max4,0}$
Odporność na deformacje trwałe a), c)	C.1.20, wałowanie, P₉₈-P₁₀₀	PN-EN 12697-22[40], metoda B w powietrzu, PN-EN 13108-20, D.1.6,60°C, 10 000 cykli [52]	$WTS_{AIR} 0,15$ $PRD_{AIR} 9,0$
Odporność na działanie wody	C.1.1, ubijanie, 2×35 uderzeń	PN-EN 12697-12 [37], przechowywanie w 40°C z jednym cyklem zamrażania, badanie w 25°C b)	$ITSR_{90}$

a) grubość płyty: AC 11 - 40 mm

b) ujednoczoną procedurę badania wrażliwości na działanie wody z jednym cyklem zamrażania podano w załączniku 1 WT-2014

c) procedurę kondycjonowania krótkoterminowego przed zagęszczeniem próbek do badań podano w załączniku 2 WT-2014

3. SPRZĘT

3.1. Ogólne wymagania dotyczące sprzętu

Ogólne wymagania dotyczące sprzętu podano w STWiORB D-M-00.00.00 „Wymagania ogólne” pkt 3.

3.2. Sprzęt stosowany do wykonania robót

Przy wykonywaniu robót Wykonawca w zależności od potrzeb, powinien wykazać się możliwością korzystania ze sprzętu dostosowanego do przyjętej metody robót, jak:

- wytwórnia (otaczarka) o mieszaniu cyklicznym lub ciągłym, z automatycznym komputerowym sterowaniem produkcji, do wytwarzania mieszanek mineralno-asfaltowych, Wytwórnia powinna zapewnić wysuszenie i wymieszanie wszystkich składników oraz zachowanie właściwej temperatury składników i gotowej mieszanki mineralno-asfaltowej. Na wytwórni powinien funkcjonować certyfikowany system zakładowej kontroli produkcji zgodny z PN-EN 13108-21. Wytwórnia powinna być wyposażona w termometry (urządzenia pomiarowe) pozwalające na ciągłe monitorowanie temperatury poszczególnych materiałów, na różnych etapach przygotowywania materiałów, jak i na wyjściu z mieszalnika,
- układarka gąsienicowa, z elektronicznym sterowaniem równości układanej warstwy,
- skrapiarka,
- walce stalowe gładkie,
- lekka rozsypywarka kruszywa,
- szczotki mechaniczne i/lub inne urządzenia czyszczące,
- samochody samowyładowcze z przykryciem brezentowym lub termosami,
- sprzęt drobny.

Sprzęt powinien odpowiadać wymaganiom określonym w dokumentacji projektowej, STWiORB, instrukcjach producentów lub propozycji Wykonawcy i powinien być zaakceptowany przez Zamawiającego.

4. TRANSPORT

4.1. Ogólne wymagania dotyczące transportu

Ogólne wymagania dotyczące transportu podano w STWiORB D-M-00.00.00 „Wymagania ogólne” pkt 4.

4.2. Transport materiałów

Asfalt należy przewozić zgodnie z zasadami wynikającymi z ustawy o przewozie drogowym towarów niebezpiecznych wprowadzającej przepisy konwencji ADR, w cysternach kolejowych lub samochodach

izolowanych i zaopatrzonych w urządzenia umożliwiające pośrednie ogrzewanie oraz w zawory spustowe.

Kruszywa można przewozić dowolnymi środkami transportu, w warunkach zabezpieczających je przed zanieczyszczeniem, zmieszaniem z innymi materiałami i nadmiernym zawilgoceniem.

Wypełniacz należy przewozić w sposób chroniący go przed zawilgoceniem, zbrzyleniem i zanieczyszczeniem. Wypełniacz luzem powinien być przewożony w odpowiednich cysternach przystosowanych do przewozu materiałów sypkich, umożliwiających rozładunek pneumatyczny.

Środek adhezyjny, w opakowaniu producenta, może być przewożony dowolnymi środkami transportu z uwzględnieniem zaleceń producenta. Opakowanie powinno być zabezpieczone tak, aby nie uległo uszkodzeniu.

Emulsja asfaltowa może być transportowana w zamkniętych cysternach, autocysternach, beczkach i innych opakowaniach pod warunkiem, że nie będą korodowały pod wpływem emulsji i nie będą powodowały jej rozpadu. Cysterny powinny być wyposażone w przegrody. Nie należy używać do transportu opakowań z metali lekkich (może zachodzić wydzielanie wodoru i groźba wybuchu przy emulsjach o $\text{pH} \leq 4$).

Mieszanek mineralno-asfaltową należy dowozić na budowę pojazdami samowładowymi w zależności od postępu robót. Podczas transportu i postoju przed wbudowaniem mieszanka powinna być zabezpieczona przed ostygnięciem i dopływem powietrza (przez przykrycie, pojemniki termoizolacyjne lub ogrzewane itp.). Warunki i czas transportu mieszanki, od produkcji do wbudowania, powinna zapewniać utrzymanie temperatury w wymaganym przedziale. Powierzchnie pojemników używanych do transportu mieszanki powinny być czyste, a do zwilżania tych powierzchni można używać tylko środki antyadhezyjne niewpływające szkodliwie na mieszankę.

5. WYKONANIE ROBÓT

5.1. Ogólne zasady wykonania robót

Ogólne zasady wykonania robót podano w STWiORB D-M-00.00.00 „Wymagania ogólne” pkt 5.

5.2. Projektowanie mieszanki mineralno-asfaltowej

Przed przystąpieniem do robót Wykonawca dostarczy Zamawiającemu do akceptacji projekt składu mieszanki mineralno-asfaltowej, wyniki badań laboratoryjnych oraz próbki materiałów pobrane w obecności Zamawiającego do wykonania badań kontrolnych przez Zamawiającego.

Projekt mieszanki mineralno-asfaltowej powinien określać:

- źródło wszystkich zastosowanych materiałów,
- proporcje wszystkich składników mieszanki mineralnej,
- punkty graniczne uziarnienia,
- wyniki badań przeprowadzonych w celu określenia właściwości mieszanki i porównanie ich z wymaganiami specyfikacji,
- wyniki badań dotyczących fizycznych właściwości kruszywa,
- temperaturę wytwarzania i układania mieszanki.

W zagęszczaniu próbek laboratoryjnych mieszanek mineralno-asfaltowych należy stosować następujące temperatury mieszanki w zależności stosowanego asfaltu:

- **50/70: 135°C±5°C,**

Recepta powinna być zaprojektowana dla konkretnych materiałów, zaakceptowanych przez Zamawiającego, do wbudowania i przy wykorzystaniu reprezentatywnych próbek tych materiałów.

Jeżeli mieszanka mineralno-asfaltowa jest dostarczana z kilku wytwórni lub od kilku producentów, to należy zapewnić zgodność typu i wymiaru mieszanki oraz spełnienie wymaganej dokumentacji projektowej.

Każda zmiana składników mieszanki w czasie trwania robót wymaga akceptacji Zamawiającego oraz opracowania nowej recepty i jej zatwierdzenia.

Podczas ustalania składu mieszanki Wykonawca powinien zadbać, aby projektowana recepta laboratoryjna opierała się na prawidłowych i w pełni reprezentatywnych próbkach materiałów, które będą stosowane do wykonania robót. Powinien także zapewnić, aby mieszanka i jej poszczególne składniki spełniały wymagania dotyczące cech fizycznych i wytrzymałościowych określonych w niniejszej specyfikacji.

Akceptacja recepty przez Zamawiającego może nastąpić na podstawie przedstawionych przez Wykonawcę badań typu i sprawozdania z próby technologicznej. W przypadku kiedy Zamawiający, w

celu akceptacji recepty mieszanki mineralno-asfaltowej, zdecyduje się wykonać dodatkowo niezależne badania, Wykonawca dostarczy zgodnie z wymaganiami Zamawiającego próbki wszystkich składników mieszanki.

Zaakceptowana recepta stanowi ważną podstawę produkcji.

5.3. Wytwarzanie mieszanki mineralno-asfaltowej

Mieszankę mineralno-asfaltową należy wytwarzać na gorąco w otaczarce (zespole maszyn i urządzeń dozowania, podgrzewania i mieszania składników oraz przechowywania gotowej mieszanki). Zamawiający dopuści do produkcji tylko otaczarki posiadające certyfikowany system zakładowej kontroli produkcji zgodny z PN-EN 13108-21.

Dozowanie składników mieszanki mineralno-asfaltowej w otaczarkach, w tym także wstępne, powinno być zautomatyzowane i zgodne z receptą roboczą, a urządzenia do dozowania składników oraz pomiaru temperatury powinny być okresowo sprawdzane. Kruszywo o różnym uziarnieniu lub pochodzeniu należy dodawać odmierzone oddzielnie.

Lepiszczta asfaltowe należy przechowywać w zbiorniku z pośrednim systemem ogrzewania, z układem termostatowania zapewniającym utrzymanie żądanej temperatury z dokładnością $\pm 5^{\circ}\text{C}$. Temperatura lepiszcza asfaltowego w zbiorniku magazynowym (roboczym) nie może przekraczać wartości podanych w pktcie 2.2.

Kruszywo (ewentualnie z wypełniaczem) powinno być wysuszone i podgrzane tak, aby mieszanka mineralna uzyskała temperaturę właściwą do otoczenia lepiszczem asfaltowym. Temperatura mieszanki mineralnej nie powinna być wyższa o więcej niż 30°C od najwyższej temperatury mieszanki mineralno-asfaltowej podanej w tabelicy 9. W tej tabelicy najniższa temperatura dotyczy mieszanki mineralno-asfaltowej dostarczonej na miejsce wbudowania, a najwyższa temperatura dotyczy mieszanki mineralno-asfaltowej bezpośrednio po wytworzeniu w wytwórni.

Tablica 9. Najwyższa i najniższa temperatura mieszanki AC

Lepiszczta asfaltowe	Temperatura mieszanki [$^{\circ}\text{C}$]
Asfalt 50/70	od 140 do 180

Podana temperatura nie znajduje zastosowania do mieszanek mineralno-asfaltowych, do których jest dodawany dodatek w celu obniżenia temperatury jej wytwarzania i wbudowania lub gdy stosowane lepiszczta asfaltowe zawiera taki środek.

Sposób i czas mieszania składników mieszanki mineralno-asfaltowej powinny zapewnić równomierne otoczenie kruszywa lepiszczem asfaltowym.

Dodatki modyfikujące lub stabilizujące do mieszanki mineralno-asfaltowej mogą być dodawane w postaci stałej lub ciekłej. System dozowania powinien zapewnić jednorodność dozowania dodatków i ich wymieszania w wytwarzanej mieszance. Warunki wytwarzania i przechowywania mieszanki mineralno-asfaltowej na gorąco nie powinny istotnie wpływać na skuteczność działania tych dodatków.

Dopuszcza się dostawy mieszanek mineralno-asfaltowych z kilku wytwórni, pod warunkiem skoordynowania między sobą deklarowanych przydatności mieszanek (m.in.: typ, rodzaj składników, właściwości objętościowe) z zachowaniem braku różnic w ich właściwościach, m. in. barwy warstwy ścieralnej.

Produkcja powinna być tak zaplanowana, aby nie dopuścić do zbyt długiego przechowywania mieszanki w silosach; należy wykluczyć możliwość szkodliwych zmian.

Czas przechowywania – magazynowania mieszanki MMA powinien uwzględniać możliwości wytwórni (sposób podgrzewania silosów gotowej mieszanki MMA i rodzaj izolacji), warunki atmosferyczne oraz czas transportu na budowę.

5.4. Przygotowanie podłoża

Podłoże (warstwa wyrównawcza, warstwa wiążąca lub stara warstwa ścieralna) pod warstwę ścieralną z betonu asfaltowego powinno być na całej powierzchni:

- ustabilizowane i nośne,
- czyste, bez zanieczyszczenia lub pozostałości luźnego kruszywa,
- wyprofilowane, równe i bez kolein,
- suche.

Rzędne wysokościowe podłoża oraz urządzeń usytuowanych w nawierzchni lub ją ograniczających powinny być zgodne z dokumentacją projektową. Z podłoża powinien być zapewniony odpływ wody. Oznakowanie poziome na warstwie podłoża należy usunąć.

Nierówności podłoża (w tym powierzchnię istniejącej warstwy ścieralnej) należy wyrównać poprzez frezowanie lub wykonanie warstwy wyrównawczej.

Wymagana równość jest określona w rozporządzeniu w sprawie warunków technicznych, jakim powinny odpowiadać drogi publiczne i ich usytuowanie.

Wykonane w podłożu łaty z materiału o mniejszej sztywności (np. łaty z asfaltu lanego w betonie asfaltowym) należy usunąć, a powstałe w ten sposób ubytki wypełnić materiałem o właściwościach zbliżonych do materiału podstawowego (np. wypełnić betonem asfaltowym).

W celu polepszenia połączenia między warstwami technologicznymi nawierzchni powierzchnia podłoża powinna być w ocenie wizualnej chropowata.

Szerokie szczeliny w podłożu należy wypełnić odpowiednim materiałem, np. zalewami drogowymi według PN-EN 14188-1 lub PN-EN 14188-2 albo innymi materiałami według norm lub aprobat technicznych.

Na podłożu wykazującym zniszczenia w postaci siatki spękań zmęczeniowych lub spękań poprzecznych zaleca się stosowanie membrany przeciwspekaniowej, np. mieszanki mineralno-asfaltowej, warstwy SAMI lub z geosyntetyków według norm lub aprobat technicznych.

5.5. Połączenie międzywarstwowe

Uzyskanie wymaganej trwałości nawierzchni jest uzależnione od zapewnienia połączenia między warstwami i ich współpracy w przenoszeniu obciążenia nawierzchni ruchem.

Podłoże powinno być skropione lepiszczem. Ma to na celu zwiększenie połączenia między warstwami konstrukcyjnymi oraz zabezpieczenie przed wnikaniem i zaleganiem wody między warstwami.

Skropienie lepiszczem podłoża (np. z warstwy wiążącej asfaltowej), przed ułożeniem warstwy ścieralnej z betonu asfaltowego powinno być wykonane w ilości podanej w przeliczeniu na pozostałe lepiszcze, tj. $0,1 \div 0,3 \text{ kg/m}^2$, przy czym:

- ilość emulsji należy dobrać z uwzględnieniem stanu podłoża oraz porowatości mieszanki; jeśli mieszanka ma większą zawartość wolnych przestrzeni, to należy użyć większą ilość lepiszcza do skropienia, które po ułożeniu warstwy ścieralnej uszczelni ją.

Skrapianie podłoża należy wykonywać równomiernie stosując rampy do skrapiania, np. skrapiarki do lepiszczy asfaltowych. Dopuszcza się skrapianie ręczne lancą w miejscach trudno dostępnych (np. ścieki uliczne) oraz przy urządzeniach usytuowanych w nawierzchni lub ją ograniczających. W razie potrzeby urządzenia te należy zabezpieczyć przed zabrudzeniem. Skropione podłoże należy wyłączyć z ruchu publicznego przez zmianę organizacji ruchu.

W wypadku stosowania emulsji asfaltowej podłoże powinno być skropione 0,5 h przed układaniem warstwy asfaltowej w celu odparowania wody.

Czas ten nie dotyczy skrapiania rampą zamontowaną na rozkładarce.

Pozostałe warunki wykonania połączenia międzywarstwowego oraz kontrola wykonania skropienia zostały przedstawione w STWiORB D-04.03.01.

5.6. Wbudowanie mieszanki mineralno-asfaltowej

Mieszankę mineralno-asfaltową można wbudowywać na podłożu przygotowanym zgodnie z zapisami w punktach 5.4 i 5.7.

Temperatura podłoża pod rozkładaną warstwę nie może być niższa niż $+5^{\circ}\text{C}$.

Transport mieszanki mineralno-asfaltowej asfaltowej powinien być zgodny z zaleceniami podanymi w punkcie 4.2.

Mieszankę mineralno-asfaltową asfaltową należy wbudowywać w odpowiednich warunkach atmosferycznych. Nie wolno wbudowywać betonu asfaltowego gdy na podłożu tworzy się zamknięty film wodny.

Temperatura otoczenia w ciągu doby nie powinna być niższa od temperatury podanej w tablicy 10.

Temperatura otoczenia może być niższa w wypadku stosowania ogrzewania podłoża i obramowania (np. promienniki podczerwieni, urządzenia mikrofalowe). Temperatura powietrza powinna być mierzona co najmniej 3 razy dziennie: przed przystąpieniem do robót oraz podczas ich wykonywania w okresach równomiernie rozłożonych w planowanym czasie realizacji dziennej działki roboczej. Nie dopuszcza się układania mieszanki mineralno-asfaltowej asfaltowej podczas silnego wiatru ($V > 16 \text{ m/s}$).

Podczas budowy nawierzchni należy dążyć do ułożenia wszystkich warstw przed sezonem zimowym, aby zapewnić szczelność nawierzchni i jej odporność na działanie wody i mrozu.

W wypadku stosowania mieszanek mineralno-asfaltowych z dodatkiem obniżającym temperaturę mieszania i wbudowania należy indywidualnie określić wymagane warunki otoczenia.

Tablica 10. Minimalna temperatura otoczenia na wysokości 2 m podczas wykonywania warstw asfaltowych

Rodzaj robót	Minimalna temperatura otoczenia [°C]	
	w czasie 24 h przed przystąpieniem do robót	w czasie robót
Warstwa ścieralna o grubości ≥ 3 cm	+5	+5
Warstwa ścieralna o grubości < 3 cm	+5	+10

Mieszanka mineralno-asfaltowa powinna być wbudowywana rozkładarką wyposażoną w układ automatycznego sterowania grubości warstwy i utrzymywania niwelety zgodnie z dokumentacją projektową. W miejscach niedostępnych dla sprzętu dopuszcza się wbudowywanie ręczne.

Grubość wykonywanej warstwy powinna być sprawdzana co 25 m, w co najmniej trzech miejscach (w osi i przy brzegach warstwy).

Warstwy wałowane powinny być równomiernie zagęszczone ciężkimi walcami drogowymi. Do warstw z betonu asfaltowego należy stosować walce drogowe stalowe gładkie z możliwością wibracji, oscylacji lub walce ogumione.

5.7. Połączenia technologiczne

5.7.1. Wymagania ogólne

Połączenia technologiczne należy wykonywać jako:

- złącza podłużne i poprzeczne (połączenia tego samego materiału wykonywanego w różnym czasie),
- spoiny (połączenia różnych materiałów oraz warstwy asfaltowej z urządzeniami obcymi w nawierzchni lub ją ograniczającymi).

Połączenia technologiczne powinny być jednorodne i szczelne.

Złącza podłużnego nie można umiejscawiać w śladach kół. Należy unikać umiejscawiania złączy w obszarze poziomego oznakowania jezdni. Złącza podłużne między pasami kolejnych warstw technologicznych należy przesuwac względem siebie co najmniej 15 cm w kierunku poprzecznym do osi jezdni. Złącza poprzeczne między działkami roboczymi układanych pasów kolejnych warstw technologicznych należy przesunąć względem siebie o co najmniej 2 m w kierunku podłużnym do osi jezdni.

Połączenie nawierzchni mostowej z nawierzchnią drogową powinno być wykonane w strefie płyty przejściowej. Połączenie warstw ścieralnej i wiążącej powinno być przesunięte o co najmniej 0,5 m. Krawędzie poprzeczne łączonych warstw wiążącej i ścieralnej nawierzchni drogowej powinny być odcięte piłą.

5.7.2. Złącza

5.7.2.1. Technologia rozkładania „gorące przy gorącym”

Do tej metody należy używać rozkładarki pracujące obok siebie. Wydajności wstępnej zagęszczania stołami rozkładarek muszą być do siebie dopasowane. Przyjęta technologia robót powinna zapewnić prawidłowe i szczelne połączenia układanych pasów warstwy technologicznej. Warunek ten można zapewnić przez zminimalizowanie odległości między rozkładarkami tak, aby odległość między układanymi pasami nie była większa niż długość rozkładarki oraz druga w kolejności rozkładarka nakładała mieszankę na pierwszy pas.

5.7.2.2. Technologia rozkładania „gorące przy zimnym”

Wcześniej wykonany pas warstwy technologicznej powinien mieć wyprofilowaną krawędź równomiernie zagęszczoną, bez pęknięć. Krawędź ta nie może być pionowa, lecz powinna być skośna. Można to uzyskać przez odcięcie wąskiego pasa wzdłuż krawędzi ciepłej warstwy.

Na krawędzi pasa warstw wiążącej i ścieralnej należy nanieść materiał do złączy wg pktu 2.6 w ilości co najmniej 50 g na 1 cm grubości warstwy na 1 metr bieżący krawędzi.

Na krawędź pasa warstw wiążącej i ścieralnej nie należy nanosić lepiszczy używanych do połączenia międzywarstwowego wg pktu 2.7.

5.7.2.3. Zakończenie działki roboczej

W przypadku wystąpienia przerw w układaniu pasa warstwy technologicznej na czas, po którym temperatura mieszanki mineralno-asfaltowej obniży się poza dopuszczalną granicę, przed przystąpieniem do ułożenia kolejnego pasa warstwy należy usunąć ułożony wcześniej pas o długości do 3 m. Należy usunąć fragment pasa na całej jego grubości. Na tak powstałą krawędź należy nanieść lepiszcze lub inny materiał wg pku 2.6 w ilości co najmniej 50 g na 1 cm grubości warstwy na 1 metr bieżący krawędzi.

5.7.3. Spoiny

Spoiny należy wykonywać w wypadku połączeń warstwy ścieralnej z urządzeniami w nawierzchni lub ją ograniczającymi.

Spoiny należy wykonywać z materiałów termoplastycznych (taśmy, pasty) zgodnych z pktem 2.6.

Grubość materiału termoplastycznego do spoiny powinna być zgodna z pktem 2.6.

5.8. Krawędzie

W wypadku warstwy ścieralnej rozkładanej przy urządzeniach ograniczających nawierzchnię, których górna powierzchnia ma być w jednym poziomie z powierzchnią tej nawierzchni (np. ściek uliczny, korytka odwadniające) oraz gdy spadek jezdni jest w stronę tych urządzeń, to powierzchnia warstwy ścieralnej powinna być wyższa o $0,5 \div 1,0$ cm.

W wypadku warstw nawierzchni bez urządzeń ograniczających (np. krawężników) krawędziom należy nadać spadki o nachyleniu nie większym niż 2:1, a za pomocą odpowiednich środków technicznych wykonać krawędzie w linii prostej i docisnąć równomiernie na całej długości.

Po wykonaniu nawierzchni asfaltowej o jednostronnym nachyleniu jezdni należy uszczelnić krawędź położoną wyżej, a w strefie zmiany przechyłki obie krawędzie. W tym celu boczną powierzchnię krawędzi należy pokryć gorącym lepiszczem w ilości $4,0 \text{ kg/m}^2$.

Lepiszcze powinno być naniesione odpowiednio szybko tak, aby krawędzie nie uległy zabrudzeniu.

Niżej położona krawędź (z wyjątkiem strefy zmiany przechyłki) powinna pozostać nieuszczelniona.

Dopuszcza się jednoczesne uszczelnianie krawędzi kolejnych warstw, jeżeli warstwy były ułożone jedna po drugiej, a krawędzie były zabezpieczone przed zanieczyszczeniem. Jeżeli krawędź położona wyżej jest uszczelniana warstwowo, to przylegającą powierzchnię odsadzki danej warstwy należy uszczelnić na szerokości co najmniej 10 cm.

W wypadku nakładania warstwy na nawierzchnię przeznaczoną do ruchu należy odpowiednio ukształtować krawędź nakładanej warstwy, łączącej ją z niższą warstw, aby złagodzić wjazd z niższej warstwy na wyższą. W tym celu należy:

- sfrezować klin niższej warstwy na głębokości od 0 do grubości nakładanej warstwy oraz na długości równej co najmniej 125-krotności grubości nakładanej warstwy,
- przygotować podłoże zgodnie z pktem 5.4 i 5.7,
- ułożyć nakładaną warstwę o stałej grubości.

6. KONTROLA JAKOŚCI ROBÓT

6.1. Ogólne zasady kontroli jakości robót

Ogólne zasady kontroli jakości robót podano w STWiORB D-M-00.00.00 „Wymagania ogólne” pkt 6.

6.2. Badania przed przystąpieniem do robót

Przed przystąpieniem do robót Wykonawca powinien:

- uzyskać wymagane dokumenty, dopuszczające wyroby budowlane do obrotu i powszechnego stosowania (np. stwierdzenie o oznakowaniu materiału znakiem CE lub znakiem budowlanym B, certyfikat zgodności, deklarację zgodności, aprobatę techniczną, ew. badania materiałów wykonane przez dostawców itp.),
- ew. wykonać własne badania właściwości materiałów przeznaczonych do wykonania robót, określone przez Zamawiającego.

Wszystkie dokumenty oraz wyniki badań Wykonawca przedstawia Zamawiającemu do akceptacji.

6.2.1. Badanie typu

Przed przystąpieniem do robót, w terminie uzgodnionym z Zamawiającym, Wykonawca przedstawi do akceptacji badania typu mieszanek mineralno-asfaltowych wraz z wymaganymi w normie PN-EN 13108-20 załącznikami, w celu zatwierdzenia do stosowania. W przypadku zaistnienia podanych poniżej sytuacji wymagających powtórzenia badania typu należy je ponownie wykonać i przedstawić do akceptacji.

Badanie typu powinno zawierać:

informacje ogólne:

- nazwę i adres producenta mieszanki mineralno-asfaltowej,
- datę wydania,
- nazwę wytwórni produkującej mieszankę mineralno-asfaltową,
- określenie typu mieszanki i kategorii, z którymi jest deklарowana zgodność,
- zestawienie metod przygotowania próbek oraz metod i warunków badania poszczególnych właściwości.

informacje o składnikach:

- każdy wymiar kruszywa: źródło i rodzaj,
- lepiszcze: typ i rodzaj,
- wypełniacz: źródło i rodzaj,
- dodatki: źródło i rodzaj,
- wszystkie składniki: wyniki badań zgodnie z zestawieniem podanym w tabelicy 11.

Tablica 11. Rodzaj i liczba badań składników mieszanki mineralno-asfaltowej

Składnik	Właściwość	Metoda badania	Liczba badań
Kruszywo (PN-EN 13043)	Uziarnienie	PN-EN 933-1	1 na frakcję
	Gęstość	PN-EN 1097-6	1 na frakcję
Lepiszczce (PN-EN 12591 PN-EN 13924-2 , PN-EN 14023)	Penetracja lub temperatura mięknięcia	PN-EN 1426 lub PN-EN 1427	1
	Nawrót sprężysty ^{*)}	PN-EN 13398	1
Wypełniacz (PN-EN 13043)	Uziarnienie	PN-EN 933-10	1
	Gęstość	PN-EN 1097-7	1
Dodatki	Typ		

^{*)} dotyczy jedynie lepiszczy wg PN-EN 14023

informacje o mieszance mineralno-asfaltowej:

- skład mieszanki podany jako wejściowy (w przypadku walidacji w laboratorium) lub wyjściowy skład (w wypadku walidacji produkcji),
- wyniki badań zgodnie z zestawieniem podanym w tabelicy 12.

Tablica 12. Rodzaj i liczba badań mieszanki mineralno-asfaltowej

Właściwość	Metoda badania	Liczba badań
Zawartość lepiszcza (obowiązkowa)	PN-EN 12697-1 PN-EN 12697-39	1
Uziarnienie (obowiązkowa)	PN-EN 12697-2	1
Zawartość wolnych przestrzeni łącznie z VFB i VMA przy wymaganej zawartości wolnych przestrzeni $V_{max} \leq 7\%$ (obowiązkowa)	PN-EN 12697-8 Gęstość objętościowa wg PN-EN 12697-6 , metoda B, w stanie nasyconym powierzchniowo-suchym. Gęstość wg PN-EN 12697-5 metoda A w wodzie	1
Wrażliwość na działanie wody (powiązana funkcjonalnie)	PN-EN 12697-12	1
Odporność na deformacje trwałe	PN-EN 12697-22	

(powiązana funkcjonalnie), dotyczy betonu asfaltowego zaprojektowanego do maksymalnego obciążenia osi poniżej 130 kN	mały aparat, metoda B w powietrzu, przy wymaganej temperaturze	1
Szttywność (funkcjonalna)	PN-EN 12697-26	1
Zmęczenie (funkcjonalna) do nawierzchni zaprojektowanych wg kryterium opartym na czteropunktowym zginaniu	PN-EN 12697-24, załącznik D	1
Odporność na paliwo (powiązana funkcjonalnie)	PN-EN 12697-43	1
Odporność na środki odladzające (powiązana funkcjonalnie)	PN-EN 12697-41	1

Badanie typu należy przeprowadzić zgodnie z PN-EN 13108-20 przy pierwszym wprowadzeniu mieszanek mineralno-asfaltowych do obrotu i powinno być powtórzone w wypadku:

- upływu pięciu lat,
- zmiany złoża kruszywa,
- zmiany rodzaju kruszywa (typu petrograficznego),
- zmiany kategorii kruszywa grubego, jak definiowano w PN-EN 13043, jednej z następujących właściwości: kształtu, udziału ziaren częściowo przekruszonych, odporności na rozdrabnianie, odporności na ścieranie lub kanciastości kruszywa drobnego,
- zmiany gęstości ziaren (średnia ważona) o więcej niż 0,05 Mg/m³,
- zmiany rodzaju lepiszcza,
- zmiany typu mineralogicznego wypełniacza.

Dopuszcza się zastosowanie podejścia grupowego w zakresie badania typu. Oznacza to, że w wypadku, gdy nastąpiła zmiana składu mieszanki mineralno-asfaltowej i istnieją uzasadnione przesłanki, że dana właściwość nie ulegnie pogorszeniu oraz przy zachowaniu tej samej wymaganej kategorii właściwości, to nie jest konieczne badanie tej właściwości w ramach badania typu.

6.3. Badania w czasie robót

Badania dzielą się na:

- badania Wykonawcy (w ramach własnego nadzoru),
- badania kontrolne (w ramach nadzoru zlecniodawcy – Zamawiającego):
 - dodatkowe,
 - arbitrażowe.

6.4. Badania Wykonawcy

6.4.1. Badania w czasie wytwarzania mieszanki mineralno-asfaltowej

Badania Wykonawcy w czasie wytwarzania mieszanki mineralno-asfaltowej powinny być wykonywane w ramach zakładowej kontroli produkcji, zgodnie z normą PN-EN 13108-21.

Zakres badań Wykonawcy w systemie zakładowej kontroli produkcji obejmuje:

- badania materiałów wsadowych do mieszanki mineralno-asfaltowej (asfaltów, kruszyw wypełniacza i dodatków),
- badanie składu i właściwości mieszanki mineralno-asfaltowej.

Częstotliwość oraz zakres badań i pomiarów w czasie wytwarzania mieszanki mineralno-asfaltowej powinno być zgodne z certyfikowanym systemem ZKP.

6.4.2. Badania w czasie wykonywania warstwy asfaltowej i badania gotowej warstwy

Badania Wykonawcy są wykonywane przez Wykonawcę lub jego zleceniobiorców celem sprawdzenia, czy jakość materiałów budowlanych (mieszanek mineralno-asfaltowych i ich składników, lepiszczy i materiałów do uszczelnień itp.) oraz gotowej warstwy (wbudowane warstwy asfaltowe, połączenia itp.) spełniają wymagania określone w kontrakcie.

Wykonawca powinien wykonywać te badania podczas realizacji kontraktu, z niezbędną starannością i w wymaganym zakresie. Wyniki należy zapisywać w protokołach. W razie stwierdzenia uchybień w stosunku do wymagań kontraktu, ich przyczyny należy niezwłocznie usunąć.

Wyniki badań Wykonawcy należy przekazywać Zamawiającemu na jego żądanie. Zamawiający może zdecydować o dokonaniu odbioru na podstawie badań Wykonawcy. W razie zastrzeżeń Zamawiający może przeprowadzić badania kontrolne według pktu 6.5.

Zakres badań Wykonawcy związany z wykonywaniem nawierzchni:

- pomiar temperatury powietrza,
- pomiar temperatury mieszanki mineralno-asfaltowej podczas wykonywania nawierzchni (wg PN-EN 12697-13,
- ocena wizualna mieszanki mineralno-asfaltowej,
- ocena wizualna posypki,
- wykaz ilości materiałów lub grubości wykonanej warstwy,
- pomiar spadku poprzecznego warstwy asfaltowej,
- pomiar równości warstwy asfaltowej (wg pktu 6.5.4.4),
- dokumentacja działań podejmowanych celem zapewnienia odpowiednich właściwości przeciwpoślizgowych,
- pomiar parametrów geometrycznych poboczy,
- ocena wizualna jednorodności powierzchni warstwy,
- ocena wizualna jakości wykonania połączeń technologicznych.

6.5. Badania kontrolne zamawiającego

Badania kontrolne są badaniami Zamawiającego, których celem jest sprawdzenie, czy jakość materiałów budowlanych (mieszanek mineralno-asfaltowych i ich składników, lepiszczy i materiałów do uszczelnień itp.) oraz gotowej warstwy (wbudowane warstwy asfaltowe, połączenia itp.) spełniają wymagania określone w kontrakcie. Wyniki tych badań są podstawą odbioru. Pobieraniem próbek i wykonaniem badań na miejscu budowy zajmuje się Zamawiający w obecności Wykonawcy. Badania odbywają się również wtedy, gdy Wykonawca zostanie w porę powiadomiony o ich terminie, jednak nie będzie przy nich obecny. Wykonawca może pobierać i pakować próbki do badań kontrolnych. Do wysłania próbek i przeprowadzenia badań kontrolnych jest upoważniony tylko Zamawiający lub uznana przez niego placówka badawcza. Zamawiający decyduje o wyborze takiej placówki.

Rodzaj i zakres badań kontrolnych Zamawiającego mieszanki mineralno-asfaltowej i wykonanej warstwy jest następujący:

- badania materiałów wsadowych do mieszanki mineralno-asfaltowej (asfaltów, kruszywa, wypełniacza i dodatków).

Mieszanka mineralno-asfaltowa:

- uziarnienie,
- zawartość lepiszcza,
- temperatura róg graf odzyskanego lepiszcza,
- gęstość i zawartość wolnych przestrzeni próbki.

Warunki technologiczne wbudowywania mieszanki mineralno-asfaltowej:

- pomiar temperatury powietrza podczas pobrania próby do badań,
- pomiar temperatury mieszanki mineralno-asfaltowej,
- ocena wizualna dostarczonej mieszanki mineralno-asfaltowej.

Wykonana warstwa:

- wskaźnik zagęszczenia
- grubość warstwy lub ilość zużytego materiału,
- równość podłużna i poprzeczna,
- spadki poprzeczne,
- zawartość wolnych przestrzeni,
- złącza technologiczne,
- szerokość warstwy,
- rzędne wysokościowe,
- ukształtowanie osi w planie,
- ocena wizualna warstwy,
- właściwości przeciwpoślizgowe warstwy ścieralnej.

6.5.1. Badanie materiałów wsadowych

Właściwości materiałów wsadowych należy oceniać na podstawie badań pobranych próbek w miejscu produkcji mieszanki mineralno-asfaltowej.

Do oceny jakości materiałów wsadowych mieszanki mineralno-asfaltowej, za zgodą Zamawiającego mogą posłużyć wyniki badań wykonanych w ramach zakładowej kontroli produkcji.

6.5.1.1. Kruszywa i wypełniacz

Z kruszywa należy pobrać i zbadać średnie próbki. Wielkość pobranej średniej próbki nie może być mniejsza niż:

- wypełniacz 2 kg,
- kruszywa o uziarnieniu do 8 mm 5 kg,
- kruszywa o uziarnieniu powyżej 8 mm 15 kg.

Wypełniacz i kruszywa powinny spełniać wymagania podane w pktcie 2.3. i 2.4.

6.5.1.2. Lepiszczce

Z lepiszcza należy pobrać próbkę średnią składająca się z 3 próbek częściowych po 2 kg. Z tego jedną próbkę częściową należy poddać badaniom. Ponadto należy zbadać kolejną próbkę, jeżeli wygląd zewnętrzny (jednolitość, kolor, zapach, zanieczyszczenia) może budzić obawy.

Asfalty powinny spełniać wymagania podane w pktcie 2.2.

6.5.1.3. Materiały do uszczelniania połączeń

Z lepiszcza lub materiałów termoplastycznych należy pobrać próbki średnie składające się z 3 próbek częściowych po 2 kg. Z tego jedną próbkę częściową należy poddać badaniom. Ponadto należy pobrać i zbadać kolejną próbkę, jeżeli zewnętrzny wygląd (jednolitość, kolor, połysk, zapach, zanieczyszczenia) może budzić obawy.

Materiały do uszczelniania połączeń powinny spełniać wymagania podane w pktcie 2.6.

6.5.2. Badania mieszanki mineralno-asfaltowej

Właściwości materiałów należy oceniać na podstawie badań pobranych próbek mieszanki mineralno-asfaltowej przed wbudowaniem (wbudowanie oznacza wykonanie warstwy asfaltowej). Wyjątkowo dopuszcza się badania próbek pobranych z wykonanej warstwy asfaltowej.

Do oceny jakości mieszanki mineralno-asfaltowej za zgodą Zamawiającego mogą posłużyć wyniki badań wykonanych w ramach zakładowej kontroli produkcji.

Na etapie oceny jakości wbudowanej mieszanki mineralno-asfaltowej podaje się wartości dopuszczalne i tolerancje, w których uwzględnia się: rozrzut występujący przy pobieraniu próbek, dokładność metod badań oraz odstępstwa uwarunkowane metodą pracy.

Właściwości materiałów budowlanych należy określać dla każdej warstwy technologicznej, a metody badań powinny być zgodne z wymaganiami podanymi poniżej, chyba że STWiORB lub dokumentacja projektowa podają inaczej.

6.5.2.1. Uziarnienie

Uziarnienie każdej próbki pobranej z luźnej mieszanki mineralno-asfaltowej nie może odbiegać od wartości projektowanej, z uwzględnieniem dopuszczalnych odchyłek.

Odchyłka w zakresie uziarnienia jest to wielkość bezwzględna różnicy pomiędzy procentową zawartością ziaren w wyekstrahowanej mieszance mineralnej uzyskana z badań laboratoryjnych a procentową zawartością ziaren mieszance mineralnej podaną w badaniu typu.

Jakość wbudowanej mieszanki mineralno-asfaltowej należy ocenić na podstawie:

- wielkości odchyłki obliczonej dla wartości średniej (średnia arytmetyczna wszystkich wyników z całej drogi dla danego badania typu i danej warstwy asfaltowej) z dokładnością do 0,1%,
- wielkości odchyłki obliczonej dla pojedynczego wyniku (próbki) z dokładnością do 0,1% dla sita 0,063 mm i z dokładnością do 1% dla pozostałych sit.

Dopuszczalna odchyłki dotyczące zawartości ziaren kruszywa dla pojedynczego wyniku:

Przechodzi przez sito:	# 0,063 mm	- 3,0%
	# 0,125 mm	- 5%
	# 2 mm	- 6%
	D/2 lub sito charakterystyczne	- 7%
	D	- 8%

Dopuszczalna odchyłki dotyczące zawartości ziaren kruszywa dla wartości średniej:

Przechodzi przez sito: # 0,063 mm	- ≤ 1,5%
# 0,125 mm	- ≤ 2,0%
# 2 mm	- ≤ 3,0%
D/2 lub sito charakterystyczne	- ≤ 4,0%
D	- ≤ 5,0%

6.5.2.2. Zawartość lepiszcza

Odchyłka w zakresie zawartości lepiszcza jest to wielkość bezwzględna różnicy pomiędzy procentową zawartością lepiszcza rozpuszczalnego uzyskaną z badań laboratoryjnych a procentową zawartością lepiszcza rozpuszczalnego podaną w badaniu typu.

Jakość wbudowanej mieszanki mineralno-asfaltowej należy ocenić na podstawie:

- wielkości odchyłki obliczonej dla wartości średniej (średnia arytmetyczna wszystkich wyników z całej drogi dla danego badania typu i danej warstwy asfaltowej) z dokładnością do 0,01%,
- wielkości odchyłki obliczonej dla pojedynczego wyniku (próbki) z dokładnością do 0,1%

Dopuszczalna odchyłka zawartości rozpuszczalnego lepiszcza dla pojedynczego wyniku (próbki) pobranej z mieszanki mineralno-asfaltowej wynosi $\pm 0,3\%$ od wartości projektowanej.

Dopuszczalna odchyłka zawartości rozpuszczalnego lepiszcza dla wartości średniej policzonej wynosi:

- zawartość lepiszcza rozpuszczalnego **niedomiar** 0,20%
- zawartość lepiszcza rozpuszczalnego **nadmiar** 0,20%

6.5.2.3. Temperatura mięknięcia lepiszcza

Temperatura mięknięcia lepiszcza (asfaltu lub polimeroasfaltu) wyekstrahowanego z mieszanki mineralno-asfaltowej nie powinna przekroczyć wartości dopuszczalnych podanych w tablicy 13.

Tablica 13. Najwyższa temperatura mięknięcia wyekstrahowanego asfaltu drogowego

Rodzaj lepiszcza	Najwyższa temperatura mięknięcia °C
50/70	63

6.5.2.4. Gęstość i zawartość wolnych przestrzeni

Zawartość wolnych przestrzeni w próbce Marshalla pobranej z mieszanki mineralno-asfaltowej lub wyjątkowo powtórnie rozgrzanej próbki pobranej z nawierzchni nie może wykroczyć poza wartości podane w tablicy 8.

6.5.3. Warunki technologiczne wbudowywania mieszanki mineralno-asfaltowej

Temperatura powietrza powinna być mierzona przed i w czasie robót; nie powinna być mniejsza niż podano w tablicy 10.

Pomiar temperatury mieszanki mineralno-asfaltowej podczas wykonywania nawierzchni polega na kilkakrotnym zanurzeniu termometru w mieszance znajdującej się w zasobniku rozścielacza i odczytaniu temperatury. Dodatkowo należy sprawdzać temperaturę mieszanki za stołem rozścielacza w przypadku dłuższego postoju spowodowanego przerwą w dostawie mieszanki mineralno-asfaltowej z wytwórni. Jeżeli temperatura za stołem po zakończeniu postoju będzie zbyt niska do uzyskania odpowiedniego zagęszczenia, to należy wykonać zakończenie działki roboczej i rozpocząć proces układania jak dla nowej.

Pomiar temperatury mieszanki mineralno-asfaltowej należy wykonać zgodnie z wymaganiami normy PN-EN 12697-13.

Sprawdzeniu podlega wygląd mieszanki mineralno-asfaltowej w czasie rozładunku do zasobnika rozścielacza oraz porównaniu z normalnym wyglądem z uwzględnieniem uziarnienia, jednorodności

mieszanki, prawidłowości pokrycia ziaren lepiszczem, koloru, ewentualnego nadmiaru lub niedoboru lepiszcza.

6.5.4. Wykonana warstwa

6.5.4.1. Wskaźnik zagęszczenia i zawartość wolnych przestrzeni

Zagęszczenie wykonanej warstwy wyrażone wskaźnikiem zagęszczenia oraz zawartością wolnych przestrzeni nie może przekroczyć wartości dopuszczalnych podanych w tabelicy 14. Dotyczy to każdego pojedynczego oznaczenia danej właściwości.

Określenie gęstości objętościowej należy wykonywać według PN-EN 12697-6.

Tablica 14. Właściwości warstwy AC

Typ i wymiar mieszanki	Wskaźnik zagęszczenia [%]	Zawartość wolnych przestrzeni w warstwie [% (v/v)]
AC11S, KR 3-4	≥ 98	2,0 ÷ 5,0

Wskaźnik zagęszczenia i zawartość wolnych przestrzeni należy badać dla każdej warstwy i na każde rozpoczęte 6000 m² nawierzchni jedna próbka; w razie potrzeby liczba próbek może zostać zwiększona (np. nawierzchnie dróg w terenie zabudowy, nawierzchnie mostowe).

6.5.4.2. Grubość warstwy lub ilość zużytego materiału

Wymagana średnia grubość dla poszczególnych warstw asfaltowych oraz wymagana średnią grubość dla całego pakietu tych warstw powinna być zgodna z grubością przyjętą w projekcie konstrukcji nawierzchni.

Jedynie w przypadku pojedynczych wyników pomiarów grubości wbudowanej warstwy, dopuszcza się różnice w stosunku do grubości przyjętej w projekcie konstrukcji nawierzchni nie więcej niż o 5% w przypadku warstwy ścieralnej.

Maksymalne wartości różnicy grubości średniej i grubości dla pojedynczych pomiarów przedstawia tablica 15

Tablica 15. Maksymalne wartości różnicy grubości

	Pakiet: warstwa ścieralna + wiążąca + podbudowa asfaltowa razem	Warstwa ścieralna razem
Dla wartości średniej grubości wbudowanej warstwy z całego odcinka budowy	Nie dopuszcza się zaniżenia grubości	
Dla wartości pojedynczych wyników pomiarów grubości wbudowanej	0 ÷ 10%, ale nie więcej niż 1,0 cm	0 ÷ 5%

Zwiększone grubości poszczególnych warstw będą zaliczane jako wyrównanie ewentualnych niedoborów niżej leżącej warstwy.

6.5.4.3. Spadki poprzeczne

Spadki poprzeczne nawierzchni należy badać nie rzadziej niż co 20 m oraz w punktach głównych łuków poziomych.

Spadki poprzeczne powinny być zgodne z dokumentacją projektową, z tolerancją ± 0,5%.

6.5.4.4. Równość podłużna i poprzeczna

Pomiary równości podłużnej należy wykonywać w środku każdego ocenianego pasa ruchu (łata i klin/planograf).

Do oceny równości podłużnej warstwy ścieralnej nawierzchni drogi klasy G i wyższych należy stosować metodę profilometryczną bazującą na wskaźnikach równości IRI. Zasady wyznaczania oraz dopuszczalne wartości wskaźnika IRI wymagane przy odbiorze nawierzchni określono w rozporządzeniu w sprawie warunków technicznych jakim powinny odpowiadać drogi i ich usytuowanie.

Do oceny równości podłużnej warstwy ścieralnej nawierzchni drogi klasy Z, L i D oraz placów i parkingów należy stosować metodę pomiaru ciągłego równoważną użyciu łąty i klina z wykorzystaniem planografu (w miejscach niedostępnych dla planografu pomiar ciągły z użyciem łąty 4-metrowej i klina). Zasady wyznaczania oraz dopuszczalne odbiorcze wartości odchyłek równości podłużnej warstwy określono w rozporządzeniu w sprawie warunków technicznych jakim powinny odpowiadać drogi i ich usytuowanie.

Do oceny równości poprzecznej warstw nawierzchni dróg wszystkich klas oraz placów i parkingów należy stosować metodę łąty o długości 2 m i klina, umożliwiającą wyznaczenie odchylenia równości w przekroju poprzecznym pasa ruchu/elementu drogi. Pomiar powinien być wykonany nie rzadziej niż co 5 m.

Zasady wyznaczaniu odchylenia oraz wartości dopuszczalne odchyłek równości poprzecznej przy odbiorze warstwy określono w rozporządzeniu w sprawie warunków technicznych, jakim powinny odpowiadać drogi publiczne i ich usytuowanie.

6.5.4.5. Złącza technologiczne

Złącza podłużne i poprzeczne, sprawdzone wizualnie, powinny być równe i związane, wykonane w linii prostej, równoległe lub prostopadle do osi drogi. Przylegające warstwy powinny być w jednym poziomie.

6.5.4.6. Szerokość warstwy

Szerokość warstwy, mierzona 10 razy na 1 km każdej jezdni powinna być zgodna z dokumentacją projektową, z tolerancją w zakresie od 0 do +5 cm, przy czym szerokość warstwy wiążącej powinna być odpowiednio szersza, tak aby stanowiła odsadzkę dla warstwy ścieralnej. W przypadku wyprofilowanej ukośnej krawędzi szerokość należy mierzyć w środku linii skosu.

6.5.4.7. Rzędne wysokościowe

Rzędne wysokościowe, mierzone co 10 m na prostych i co 10 m na osi podłużnej i krawędziach, powinny być zgodne z dokumentacją projektową, z dopuszczalną tolerancją ± 1 cm, przy czym co najmniej 95% wykonanych pomiarów nie może przekraczać przedziału dopuszczalnych odchyłek. Dopuszcza się zmianę rzędnych wysokościowych po uzgodnieniu propozycji z Projektantem.

6.5.4.8. Ukształtowanie osi w planie

Ukształtowanie osi w planie, mierzone co 100 m, nie powinno różnić się od dokumentacji projektowej o więcej niż ± 5 cm.

6.5.4.9. Ocena wizualna warstwy

Wygląd zewnętrzny warstwy, sprawdzony wizualnie, powinien być jednorodny, bez spękań, deformacji, plam i wykruszeń.

6.5.4.10. Właściwości przeciwpoślizgowe warstwy ścieralnej

Przy ocenie właściwości przeciwpoślizgowych nawierzchni drogi klasy G i dróg wyższych klas powinien być określony współczynnik tarcia na mokrej nawierzchni przy całkowitym poślizgu opony testowej.

Pomiar wykonuje się przy temperaturze otoczenia od 5 do 30°C, nie rzadziej niż co 50 m na nawierzchni zwilżanej wodą w ilości 0,5 l/m², a wynik pomiaru powinien być przeliczany na wartość przy 100% poślizgu opony testowej rowkowanej (ribbed type) o rozmiarze 165 R15 lub lub innej wiarygodnej metody równoważnej, jeśli dysponuje się sprawdzoną zależnością korelacyjną umożliwiającą przeliczenie wyników pomiarów na wartości uzyskiwane zestawem o pełnej blokadzie koła. Badanie należy wykonać przed dopuszczeniem nawierzchni do ruchu oraz powtórnie w okresie od 4 do 8 tygodni od oddania nawierzchni do eksploatacji. Badanie powtórne należy wykonać w śladzie koła. Jeżeli warunki atmosferyczne uniemożliwiają wykonanie pomiaru w wymienionym terminie, powinien być on zrealizowany z najmniejszym możliwym opóźnieniem. Uzyskane wartości współczynnika tarcia należy rejestrować z dokładnością do trzech miejsc po przecinku

Miarą właściwości przeciwpoślizgowych jest miarodajny współczynnik tarcia. Za miarodajny współczynnik tarcia przyjmuje się różnicę wartości średniej $E(\mu)$ i odchylenia standardowego D : $E(\mu) - D$. Wyniki podaje się z dokładnością do dwóch miejsc po przecinku. Długość ocenianego odcinka nawierzchni nie powinna być większa niż 1000 m, a liczba pomiarów nie mniejsza niż 10. Odcinek końcowy o długości mniejszej niż 500 m należy oceniać łącznie z odcinkiem poprzedzającym. W wypadku odbioru krótkich odcinków nawierzchni, na których nie można wykonać pomiarów z

prędkością 90 lub 60 km/h (np. rondo, dojazd do skrzyżowania, niektóre łącznice), do oceny przyjmuje się wyniki pomiarów współczynnika tarcia przy prędkościach pomiarowych odpowiednio 60 i 30 km/h.

Dopuszczalne wartości miarodajnego współczynnika tarcia nawierzchni są określone w rozporządzeniu w sprawie warunków technicznych, jakim powinny odpowiadać drogi publiczne i ich usytuowanie.

6.5.5. Badania kontrolne dodatkowe

W wypadku uznania, że jeden z wyników badań kontrolnych nie jest reprezentatywny dla ocenianego odcinka budowy, Wykonawca ma prawo żądać przeprowadzenia badań kontrolnych dodatkowych.

Zamawiający i Wykonawca decydują wspólnie o miejscach pobierania próbek i wyznaczeniu odcinków częściowych ocenianego odcinka budowy. Jeżeli odcinek częściowy przyporządkowany do badań kontrolnych nie może być jednoznacznie i zgodnie wyznaczony, to odcinek ten nie powinien być mniejszy niż 20% ocenianego odcinka budowy.

Do odbioru uwzględniane są wyniki badań kontrolnych i badań kontrolnych dodatkowych do wyznaczonych odcinków częściowych.

Koszty badań kontrolnych dodatkowych zażądanych przez Wykonawcę ponosi Wykonawca.

6.5.6. Badania arbitrażowe

Badania arbitrażowe są powtórzeniem badań kontrolnych, co do których istnieją uzasadnione wątpliwości ze strony Zamawiającego lub Wykonawcy (np. na podstawie własnych badań).

Badania arbitrażowe wykonuje na wniosek strony kontraktu niezależne laboratorium, które nie wykonywało badań kontrolnych.

Koszty badań arbitrażowych wraz ze wszystkimi kosztami ubocznymi ponosi strona, na której niekorzyść przemawia wynik badania.

7. OBMIAR ROBÓT

7.1. Ogólne zasady obmiaru robót

Ogólne zasady obmiaru robót podano w STWiORB D-M-00.00.00 „Wymagania ogólne” pkt 7.

7.2. Jednostka obmiarowa

Obmiar wykonanej warstwy ścieralnej z betonu asfaltowego powinien być dokonany w metrach kwadratowych [m²].

8. ODBIÓR ROBÓT

Ogólne zasady odbioru robót podano w STWiORB D-M-00.00.00 „Wymagania ogólne” pkt 8.

Roboty uznaje się za wykonane zgodnie z dokumentacją projektową, STWiORB i wymaganiami Zamawiającego, jeżeli wszystkie pomiary i badania z zachowaniem tolerancji według pktu 6 dały wyniki pozytywne.

9. PODSTAWA PŁATNOŚCI

9.1. Ogólne ustalenia dotyczące podstawy płatności

Ogólne ustalenia dotyczące podstawy płatności podano w STWiORB D-M-00.00.00 „Wymagania ogólne” pkt 9.

9.2. Cena jednostki obmiarowej

Cena wykonania 1 m² warstwy ścieralnej z betonu asfaltowego (AC) obejmuje:

- prace pomiarowe
- roboty przygotowawcze,
- opracowanie recepty laboratoryjnej dla mieszanki mineralno-asfaltowej, wykonanie zarobu próbnego i badań oraz akceptacji recepty,
- wyprodukowanie lub zakup mieszanki mineralno-asfaltowej i jej transport na miejsce wbudowania,
- ochrona mieszanki w czasie transportu oraz podczas oczekiwania na rozładunek;
- zabezpieczenie, zasłonięcie i odsłonięcie krawężników, studzienek, kratki wpustów deszczowych, itp.

- rozłożenie i zagęszczenie mieszanki mineralno-asfaltowej,
- wykonanie spoin, połączeń i szczelin zgodnie z STWiORB,
- uformowanie i uszczelnienie krawędzi bocznych,
- przeprowadzenie pomiarów i badań laboratoryjnych, wymaganych w STWiORB,
- naprawa nawierzchni po pobraniu próbek i wykonaniu badań,
- koszt utrzymania czystości na przylegających drogach lub terenie budowy.

10. PRZEPISY ZWIĄZANE

10.1. Normy

PN-EN 932-3	Badania podstawowych właściwości kruszyw. Procedura i terminologia uproszczonego opisu petrograficznego
PN-EN 933-1	Badania geometrycznych właściwości kruszyw. Oznaczanie składu ziarnowego. Metoda przesiewania
PN-EN 933-3	Badania geometrycznych właściwości kruszyw. Oznaczanie kształtu ziaren za pomocą wskaźnika płaskości
PN-EN 933-4	Badania geometrycznych właściwości kruszyw. Część 4: Oznaczanie kształtu ziaren. Wskaźnik kształtu
PN-EN 933-5	Badania geometrycznych właściwości kruszyw. Oznaczanie procentowej zawartości ziaren o powierzchniach powstałych w wyniku przekruszenia lub łamania kruszyw grubych
PN-EN 933-6	Badania geometrycznych właściwości kruszyw. Część 6: Ocena właściwości powierzchni. Wskaźnik przepływu kruszywa
PN-EN 933-9	Badania geometrycznych właściwości kruszyw. Ocena zawartości drobnych cząstek. Badania błękitem metylenowym
PN-EN 933-10	Badania geometrycznych właściwości kruszyw. Część 10: Ocena zawartości drobnych cząstek. Uziarnienie wypełniaczy (przesiewanie w strumieniu powietrza)
PN-EN 1097-2	Badania mechanicznych i fizycznych właściwości kruszyw. Metody oznaczania odporności na rozdrabnianie
PN-EN 1097-4	Badania mechanicznych i fizycznych właściwości kruszyw. Część 4: Oznaczanie pustych przestrzeni suchego, zagęszczonego wypełniacza
PN-EN 1097-5	Badania mechanicznych i fizycznych właściwości kruszyw. Część 5: Oznaczanie zawartości wody przez suszenie w suszarce z wentylacją
PN-EN 1097-6	Badania mechanicznych i fizycznych właściwości kruszyw. Część 6: Oznaczanie gęstości ziaren i nasiąkliwości
PN-EN 1097-7	Badania mechanicznych i fizycznych właściwości kruszyw. Część 7: Oznaczanie gęstości wypełniacza. Metoda piknometryczna
PN-EN 1367-1	Badania właściwości cieplnych i odporności kruszyw na działanie czynników atmosferycznych. Część 1: Oznaczanie mrozodporności
PN-EN 1367-3	Badania właściwości cieplnych i odporności kruszyw na działanie czynników atmosferycznych. Część 3: Badanie bazaltowej zgorzeli słonecznej metodą gotowania
PN-EN 1426	Asfalty i produkty asfaltowe. Oznaczanie penetracji igłą
PN-EN 1427	Asfalty i produkty asfaltowe. Oznaczanie temperatury mięknięcia – Metoda Pierścienia i Kula trwałości podczas magazynowania metodą pozostałości na sicie
PN-EN 1744-1	Badania chemicznych właściwości kruszyw. Analiza chemiczna
PN-EN 1744-4	Badania chemicznych właściwości kruszyw. Część 4: Oznaczanie podatności wypełniaczy do mieszanek mineralno-asfaltowych na działanie wody
PN-EN 12591	Asfalty i produkty asfaltowe. Wymagania dla asfaltów drogowych
PN-EN 14023	Asfalty i produkty asfaltowe. Zasady klasyfikacji asfaltów modyfikowanych polimerami
PN-EN 12592	Asfalty i produkty asfaltowe. Oznaczanie rozpuszczalności
PN-EN 12593	Asfalty i produkty asfaltowe. Oznaczanie temperatury łamliwości Fraassa
PN-EN 12606-1	Asfalty i produkty asfaltowe. Oznaczanie zawartości parafiny. Część 1: Metoda destylacyjna

PN-EN 12607-1	Asfalty i produkty asfaltowe. Oznaczanie odporności na twardnienie pod wpływem ciepła i powietrza. Część 1: Metoda RTFOT
PN-EN 12607-3	Asfalty i produkty asfaltowe. Oznaczanie odporności na twardnienie pod wpływem ciepła i powietrza. Część 3: Metoda RFT
PN-EN 12697-1	Mieszanki mineralno-asfaltowe. Metody badań mieszanek mineralno-asfaltowych na gorąco. Część 1: Zawartość lepiszcza rozpuszczalnego
PN-EN 12697-2	Mieszanki mineralno-asfaltowe. Metody badań mieszanek mineralno-asfaltowych na gorąco. Część 2: Oznaczenie składu ziarnowego
PN-EN 12697-5	Mieszanki mineralno-asfaltowe. Metody badań mieszanek mineralno-asfaltowych na gorąco. Część 5: Oznaczenie gęstości
PN-EN 12697-6	Mieszanki mineralno-asfaltowe. Metody badań mieszanek mineralno-asfaltowych na gorąco. Część 6: Oznaczenie gęstości objętościowej metodą hydrostatyczną
PN-EN 12697-8	Mieszanki mineralno-asfaltowe. Metody badań mieszanek mineralno-asfaltowych na gorąco. Część 8: Oznaczenie zawartości wolnej przestrzeni
PN-EN 12697-11	Mieszanki mineralno-asfaltowe. Metody badań mieszanek mineralno-asfaltowych na gorąco. Część 11: Określenie powiązania pomiędzy kruszywem i asfaltem
PN-EN 12697-12	Mieszanki mineralno-asfaltowe. Metody badań mieszanek mineralno-asfaltowych na gorąco. Część 12: Określanie wrażliwości na wodę
PN-EN 12697-13	Mieszanki mineralno-asfaltowe. Metody badań mieszanek mineralno-asfaltowych na gorąco. Część 13: Pomiar temperatury
PN-EN 12697-22	Mieszanki mineralno-asfaltowe. Metody badań mieszanek mineralno-asfaltowych na gorąco. Część 22: Koleinowanie
PN-EN 12697-27	Mieszanki mineralno-asfaltowe. Metody badań mieszanek mineralno-asfaltowych na gorąco. Część 27: Pobieranie próbek
PN-EN 12697-36	Mieszanki mineralno-asfaltowe. Metody badań mieszanek mineralno-asfaltowych na gorąco. Część 36: Oznaczanie grubości nawierzchni asfaltowych
PN-EN 13043	Kruszywa do mieszanek bitumicznych i powierzchniowych utwaleń stosowanych na drogach, lotniskach i innych powierzchniach przeznaczonych do ruchu
PN-EN 13074	Asfalty i lepiszcza asfaltowe. Oznaczanie lepiszczy z emulsji asfaltowych przez odparowanie
PN-EN 13075-1	Asfalty i lepiszcza asfaltowe. Badanie rozpadu. Część 1: Oznaczanie indeksu rozpadu kationowych emulsji asfaltowych, metoda z wypełniaczem mineralnym
PN-EN 13108-20	Mieszanki mineralno-asfaltowe. Wymagania. Część 20: Badanie typu
PN-EN 13108-1	Mieszanki mineralno-asfaltowe. Wymagania. Część 1. Beton asfaltowy
PN-EN 13179-1	Badania kruszyw wypełniających stosowanych do mieszanek bitumicznych. Część 1: Badanie metodą Pierścienia i Kuli
PN-EN 13179-2	Badania kruszyw wypełniających stosowanych do mieszanek bitumicznych. Część 2: Liczba bitumiczna
PN-EN 13587	Asfalty i lepiszcza asfaltowe. Oznaczanie ciągliwości lepiszczy asfaltowych metodą pomiaru ciągliwości
PN-EN 13808	Asfalty i lepiszcza asfaltowe. Zasady specyfikacji kationowych emulsji asfaltowych
PN-EN 14188-1	Wypełniacze złączy i zalewy. Część 1: Specyfikacja zalew na gorąco
BN-68/8931-04	Drogi samochodowe. Pomiar równości nawierzchni planografem i łątą
PN-EN 13924-2	Asfalty i lepiszcza asfaltowe - Zasady klasyfikacji asfaltów drogowych specjalnych - Część 2: Asfalty drogowe wielorodzajowe
PN-EN 13036-6	Właściwości nawierzchni drogowych i lotniskowych. Metody badań. Część 6: Pomiar poprzecznych i podłużnych profili w zakresie długości fali równości i megatekstury

10.2. Inne dokumenty

Wymagania techniczne. WT-1 Kruszywa 2014. Kruszywa do mieszanek mineralno-asfaltowych i powierzchniowych utwaleń na drogach krajowych.

Wymagania techniczne WT-2. Część I Mieszanki mineralno - asfaltowe 2014. Nawierzchnie asfaltowe na drogach krajowych.

Wymagania techniczne WT-2. Część II Wykonanie warstw nawierzchni asfaltowych 2016.
Nawierzchnie asfaltowe na drogach publicznych.

Instrukcja DP-T14 Ocena jakości na drogach krajowych . Część I – Roboty drogowe. Warszawa 2017

Ustawa o wyrobach budowlanych z dn. 16 kwietnia 2004r.(Dz.U.2004 Nr 92 poz.881) z późniejszymi zmianami.

Rozporządzenie Ministra Transportu i Gospodarki Morskiej z dnia 2 marca 1999 r. w sprawie warunków technicznych, jakim powinny odpowiadać drogi publiczne i ich usytuowanie (Dz.U. nr 43, poz. 430) z późniejszymi zmianami.

ZAŁĄCZNIK A

Tablica 1. Wymagania dotyczące uziarnienia dodanego wypełniacza

Wymiar sita mm	Procent przechodzącej masy	
	Ogólny zakres dla poszczególnych wyników	Maksymalny zakres uziarnienia deklarowany przez producenta ^{a)}
2	100	-
0,125	od 85 do 100	10
0,063	od 70 do 100	10
a) Zakres uziarnienia deklarowany na podstawie ostatnich 20 wartości (minimalna częstotliwość badania – 1 raz na tydzień). 90% wyników deklarowanych powinno znaleźć się w tym zakresie, ale wszystkie wyniki powinny mieścić się w ogólnym zakresie uziarnienia (patrz kolumna 2 wyżej).		

D.05.03.11 FREZOWANIE NAWIERZCHNI ASFALTOWYCH NA ZIMNO

1. WSTĘP

1.1. Przedmiot STWiORB

Przedmiotem niniejszej specyfikacji technicznej wykonania i odbioru robót budowlanych (STWiORB) są wymagania dotyczące wykonania i odbioru robót związanych z wykonaniem frezowania warstw bitumicznych w związku z zamierzeniem budowlanym pn.: PRZEBUDOWA DROGI POWIATOWEJ NR 3715E NA ODCINKU PRUSINOWICE – BORKI PRUSINOWSKIE – ETAP I - CZĘŚĆ I w km od 0+000 do km 1+120.

1.2. Zakres stosowania STWiORB

Szczegółowa specyfikacja techniczna powinna być stosowana jako dokument przetargowy i kontraktowy przy zleceniu i realizacji robót wymienionych w p. 1.1.

1.3. Zakres Robót objętych STWiORB

Ustalenia zawarte w niniejszej STWiORB dotyczą zasad prowadzenia robót związanych z wykonaniem frezowania nawierzchni asfaltowych na zimno.

1.4. Określenia podstawowe

- 1.4.1. Frezowanie nawierzchni asfaltowej na zimno** - kontrolowany proces skrawania górnej warstwy nawierzchni asfaltowej, bez jej ogrzania, na określonej głębokość.
- 1.4.2. Frezarka drogowa** - maszyna do frezowania nawierzchni na zimno.
- 1.4.3.** Pozostałe określenia podstawowe podane w niniejszej STWiORB są zgodne z zamieszczonymi w STWiORB DM 00.00.00 "Wymagania ogólne".

1.5. Ogólne wymagania dotyczące robót

Ogólne wymagania dotyczące robót podano w STWiORB D-M-00.00.00 „Wymagania ogólne” pkt 1.5.

2. Materiały

2.1. Ogólne wymagania dotyczące materiałów

Ogólne wymagania dotyczące materiałów, ich pozyskiwania i składowania, podano w STWiORB DM 00.00.00 „Wymagania ogólne”.

2.2. Destrukt asfaltowy

2.2.1. Wykonawca zobowiązany jest do zlecenia pobrania i przeprowadzenia badania próbek odpadu destruktu asfaltowego zgodnie z Rozporządzeniem Ministra Klimatu i Środowiska z dnia 23 grudnia 2021 r. w sprawie określenia szczegółowych warunków utraty statusu odpadów dla odpadów destruktu asfaltowego (tj. Dz. U. z 2021 r. poz. 2468), przed przystąpieniem do prac w zakresie frezowania nawierzchni asfaltowej, w celu potwierdzenia czy odpad destruktu asfaltowego utracił status odpadu destruktu asfaltowego.

2.2.2. Wykonawca poinformuje Zamawiającego o wynikach badań próbek odpadu destruktu asfaltowego w terminie nie dłuższym niż 3 dni robocze od daty otrzymania wyników przeprowadzonych badań. Zamawiający zastrzega sobie prawo do wykonania na własny koszt badań kontrolnych, w przypadku gdy niespełnione zostaną warunki utraty statusu odpadów, o których mowa w §2 ust. 1 w/w Rozporządzenia.

2.2.3. Odpady destruktu asfaltowego, które w wyniku przeprowadzonych badań utraciły status odpadu destruktu asfaltowego, Wykonawca wykorzysta do wykonania poboczy zaś nadmiar przewiezie w miejsce wskazane przez Zamawiającego (odległość na jaką zostanie przewieziony materiał nie przekroczy 20 km) wraz z kompletem wyników badań laboratoryjnych, protokołem i oświadczeniem Wykonawcy lub Podwykonawcy o zgodności utraty statusu odpadów destruktu asfaltowego, zgodnie ze wzorami określonymi w załącznikach do w/w Rozporządzenia.

2.2.4. W przypadku, gdy niespełnione zostaną warunki utraty statusu odpadów, o których mowa w § 2 ust.1 w/w Rozporządzenia, Wykonawca zobowiązany będzie do utylizacji odpadu destruktu asfaltowego na własny koszt, zgodnie z obowiązującymi przepisami prawa i przedłożenia Zamawiającemu dokumentów potwierdzających jego utylizację zaś do wykonania poboczy zapewni we własnym zakresie destruktu asfaltowy, który utracił status odpadu.

3. Sprzęt

3.1. Ogólne wymagania dotyczące sprzętu

Ogólne wymagania dotyczące sprzętu podano w STWiORB DM 00.00.00 "Wymagania ogólne".

3.2. Sprzęt do wykonania robót

Do frezowania nawierzchni na zimno należy stosować frezarki drogowe umożliwiające frezowanie nawierzchni asfaltowej na zimno na określoną głębokość z dokładnością określoną w pkt. 5 niniejszej STWiORB. Frezarka powinna być sterowana elektronicznie i zapewniać zachowanie wymaganej równości oraz pochyleń poprzecznych i podłużnych powierzchni po frezowaniu. Wymaganą równość określono w pkt. 5 niniejszej STWiORB. Do małych robót (naprawy) Zamawiający może dopuścić frezarki sterowane mechanicznie. Szerokość bębna frezującego powinna być dobrana zależnie od zakresu robót. Przy lokalnych naprawach szerokość bębna może być dostosowana do szerokości skrawanych elementów nawierzchni. Przy frezowaniu całej jezdni szerokość bębna skrawającego powinna być, co najmniej równa 1200 mm. Przy dużych robotach frezarki muszą być wyposażone w przenośnik sfrezowanego materiału, podającego go z jezdni na samochody. Przy pracach prowadzonych na terenie zabudowanym frezarki muszą być zaopatrzone w systemy odpylania. W terenie niezabudowanym frezarki powinny być zaopatrzone w systemy odpylania. Sprzęt użyty do frezowania nawierzchni powinien być zaakceptowany przez Zamawiającego. Wydajność frezarek powinna zapewnić wykonanie robót przy jak najmniejszych zakłóceniach ruchu.

4. Transport

4.1. Ogólne wymagania dotyczące transportu

Ogólne wymagania dotyczące transportu podano w STWiORB DM 00.00.00 "Wymagania ogólne".

4.2. Transport materiałów

Transport powinien być tak zorganizowany, aby zapewnić pracę frezarek bez postoju. Materiał może być transportowany dowolnymi samochodami ciężarowymi. Materiał z frezowania należy wykorzystać do wykonania nawierzchni zjazdów i poboczy z destruktu asfaltowego.

5. Wykonanie Robót

5.1. Ogólne warunki wykonywania Robót

Ogólne zasady wykonywania robót podano w STWiORB DM 00.00.00 "Wymagania ogólne".

5.2. Wykonanie frezowania

Nawierzchnia powinna być frezowana do głębokości, szerokości i pochyleń zgodnych z Dokumentacją Projektową z dokładnością ± 5 mm.

Nierówności sfrezowanej powierzchni mierzone łąką 4-metrową zgodnie z BN-68/8931-04, przy użyciu klina pomiarowego o szerokości 40 mm, nie powinny wynosić więcej niż 8 mm – nie dotyczy przypadków gdy nawierzchnia asfaltowa zgodnie z dokumentacją projektową ma zostać sfrezowana na pełną głębokość.

Jeżeli ruch drogowy ma być dopuszczony po sfrezowanej części jezdni, to wówczas, ze względów bezpieczeństwa należy spełnić następujące warunki:

- a) należy usunąć ścięty materiał i oczyścić nawierzchnię,
- b) przy frezowaniu poszczególnych pasów ruchu, wysokość podłużnych pionowych krawędzi nie może przekraczać 40 mm,
- c) przy lokalnych naprawach polegających na sfrezowaniu nawierzchni przy linii krawężnika (ścieku) dopuszcza się większy uskok niż określono w pkt b), ale przy głębokości większej od 75 mm wymaga on specjalnego oznakowania,
- d) krawędzie poprzeczne na zakończenie dnia roboczego powinny być klinowo ścięte.

6. Kontrola jakości Robót

6.1. Ogólne zasady kontroli jakości robót

Ogólne zasady dotyczące kontroli jakości robót podano w STWiORB DM 00.00.00 "Wymagania ogólne".

6.2. Badania w trakcie robót

Kontrola jakości robót podczas frezowania nawierzchni na zimno powinna obejmować pomiary określone w tablicy 1 – nie dotyczy przypadków gdy nawierzchnia asfaltowa zgodnie z dokumentacją projektową ma zostać sfrezowana na pełną głębokość.

Tablica 1. Zakres częstotliwości badań kontrolnych przy frezowaniu nawierzchni na zimno.

Lp.	Właściwość	Częstotliwość badań kontrolnych
1.	Równość podłużna	łata 4-metrową co 20 m
2.	Równość poprzeczna	łata 4-metrową co 20 m
3.	Spadki poprzeczne	co 50 m
4.	Szerokość frezowania	co 50 m
5.	Głębokość frezowania	na bieżąco

6.3. Dopuszczalne tolerancje

Sfrezowana powierzchnia nawierzchni powinna być zgodna z Dokumentacją Projektową, z następującymi tolerancjami – nie dotyczy przypadków gdy nawierzchnia asfaltowa zgodnie z dokumentacją projektową ma zostać sfrezowana na pełną głębokość:

- równość podłużna i poprzeczna jak w pkt. 5.2.
- spadek poprzeczny $\pm 0,5\%$,
- szerokość frezowania - pełna,
- głębokość frezowania $\pm 5\text{mm}$.

6.4. Kontrola jakości wykonanych robót

Kontrola jakości robót polega na wizualnej ocenie kompletności wykonanego frezowania.

6.4. Roboty niespełniające wymagań

Postępowanie z robotami niespełniającymi wymagań określono w STWiORB DM.00.00.00

7. Obmiar robót

7.1 Ogólne zasady obmiaru Robót

Ogólne zasady obmiaru Robót podano w STWiORB D-00.00.00 "Wymagania ogólne" pkt.7.

7.2 Jednostka obmiarowa

Obmiar frezowanej nawierzchni asfaltowej na zimno powinien być dokonany w metrach kwadratowych [m²].

8. Odbiór Robót

8.1. Ogólne zasady odbioru robót

Roboty podlegające odbiorowi według zasad określonych w STWiORB DM.00.00.00 „Wymagania Ogólne”.

8.2. Dokumenty do odbioru robót

Do odbioru częściowego lub końcowego robót należy przedłożyć odbierającemu dokumenty zgodne z STWiORB DM.00.00.00 „Wymagania ogólne”.

9. Podstawa płatności

9.1. Ogólne ustalenia dotyczące podstawy płatności

Ogólne ustalenia dotyczące podstawy płatności podano w STWiORB D-M-00.00.00 „Wymagania ogólne” pkt 9.

9.2. Cena jednostki obmiarowej

Cena za wykonanie 1 m² frezowania nawierzchni asfaltowej na zimno obejmuje:

- prace pomiarowe,
- koszt zapewnienia niezbędnych czynników produkcji,
- frezowanie nawierzchni asfaltowej,
- wywiezienie materiału na odkład z przeznaczeniem do wbudowania w pobocza i zjazdy a nadmiaru w miejsce wskazane przez Zamawiającego,
- oczyszczenie sfrezowanej nawierzchni,
- przeprowadzenie pomiarów powierzchni po frezowaniu wyszczególnionych w STWiORB
- wszystkie inne czynności nieujęte a konieczne do wykonania w ramach niniejszej specyfikacji.

10. Przepisy związane

10.1. Normy

BN-68/8931-04 Drogi samochodowe. Pomiar równości nawierzchni planografem i łątą.

10.2. Inne dokumenty

Rozporządzenie Ministra Klimatu i Środowiska z dnia 23 grudnia 2021 r. w sprawie określenia szczegółowych warunków utraty statusu odpadów dla odpadów destruktu asfaltowego (tj. Dz. U. z 2021 r. poz. 2468).

D-05.03.23. NAWIERZCHNIA Z BETONOWEJ KOSTKI BRUKOWEJ

1. WSTĘP

1.1. Przedmiot STWiORB

Przedmiotem niniejszej specyfikacji technicznej wykonania i odbioru robót budowlanych (STWiORB) są wymagania dotyczące wykonania i odbioru robót związanych z wykonaniem nawierzchni z betonowej kostki brukowej w związku z zamierzeniem budowlanym pn.: PRZEBUDOWA DROGI POWIATOWEJ NR 3715E NA ODCINKU PRUSINOWICE – BORKI PRUSINOWSKIE – ETAP I - CZĘŚĆ I w km od 0+000 do km 1+120.

1.2. Zakres stosowania STWiORB

Szczegółowa specyfikacja techniczna powinna być stosowana jako dokument przetargowy i kontraktowy przy zlecaniu i realizacji robót wymienionych w p. 1.1.

1.3. Zakres Robót objętych STWiORB

Ustalenia zawarte w niniejszej STWiORB dotyczą zasad prowadzenia robót związanych z wykonaniem nawierzchni z kostki brukowej betonowej zgodnie z dokumentacją projektową.

Zakres robót obejmuje:

- wykonanie nawierzchni z kostki brukowej betonowej o grubości 8 cm na podsypce cementowo-piaskowej 1:4 gr. 3-5 cm.

1.4. Określenia podstawowe

1.4.1. Betonowa kostka brukowa - prefabrykat betonowy, stosowany jako materiał, który spełnia następujące warunki:

- w odległości 50 mm od krawędzi, żaden przekrój poprzeczny nie powinien wykazywać wymiaru poziomego mniejszego niż 50mm
- całkowita długość kostki podzielona przez jej grubość powinna być mniejsza lub równa cztery.

(Tych dwóch wymagań nie stosuje się do elementów uzupełniających.)

1.4.2. Element uzupełniający – cały element lub część kostki, który jest stosowany do uzupełnienia i umożliwia uzyskanie obszaru całkowicie wybrukowanego

1.4.3. Pozostałe określenia podane w niniejszej STWiORB są zgodne z obowiązującymi odpowiednimi normami i definicjami podanymi w STWiORB DM.00.00.00. „Wymagania ogólne”.

1.5. Ogólne wymagania dotyczące robót

Ogólne wymagania dotyczące robót podano w STWiORB DM 00.00.00 „Wymagania Ogólne”.

2. MATERIAŁY

2.1. Ogólne wymagania dotyczące materiałów

Ogólne wymagania dotyczące materiałów, ich pozyskiwania i składowania, podano w STWiORB DM 00.00.00 „Wymagania ogólne”.

2.2. Betonowa kostka brukowa

Należy wbudować betonową kostkę:

- o grubości 8cm,
- dwuwarstwową (z betonu warstwy spodniej konstrukcyjnej i warstwy ścieralnej (górnej) grubości min. 4 mm,
- spełniająca wymagania wg punktu 2.2.1.,

Pożądane jest, aby wymiary kostek były dostosowane do sposobu układania i siatki spoin oraz umożliwiały wykonanie warstwy o szerokości projektowej bez konieczności przecinania elementów w trakcie ich wbudowywania w nawierzchnię.

2.2.1. Wymagania techniczne stawiane betonowym kostkom brukowym

Wymagania techniczne stawiane betonowym kostkom brukowym do stosowania na zewnętrznych nawierzchniach, mających kontakt z solą odładzającą w warunkach mrozu wg. PN-EN 1338.

2.2.1.1. Aspekty wizualne

Aspekty wizualne			
1	Wygląd	J	a) górna powierzchnia kostki nie powinna mieć rys i odprysków, b) nie dopuszcza się rozwarstwień w kostkach dwuwarstwowych, c) ewentualne wykwyty nie są uważane za istotne
2	Tekstura	J	a) kostki z powierzchnią o specjalnej teksturze – producent powinien opisać rodzaj tekstury, b) tekstura lub zabarwienie kostki powinny być porównane z próbką producenta, zatwierdzoną przez odbiorcę, c) ewentualne różnice w jednolitości tekstury lub zabarwienia, spowodowane nieuniknionymi zmianami we właściwościach surowców i zmianach warunków twardnienia nie są uważane za istotne
3	Zabarwienie (barwiona może być warstwa ścierna lub cały element)		

2.2.1.2. Kształt i wymiary

Dopuszczalne odchyłki wymiarów nominalnych dla kostek brukowych

Grubość kostki mm	Długość mm	Szerokość mm	Grubość mm
<100	±2	±2	±3
≥100	±3	±3	±4
Różnica pomiędzy dwoma pomiarami grubości tej samej kostki powinna być ≤ 3mm			

W przypadku kostek brukowych o kształcie nie prostokątnym, odchyłki stosowane dla innych wymiarów powinny być deklarowane przez producenta.

2.2.1.3. Wytrzymałość na zginanie

Oznaczenie	Charakterystyczna wytrzymałość na zginanie MPa	Minimalna wytrzymałość na zginanie MPa
T	≥3,6	Żaden pojedynczy wynik nie powinien być mniejszy niż 2,9 MPa i nie powinien wykazywać obciążenia niszczącego mniejszego niż 250 N/mm długości rozłupania

2.2.1.4. Odporność na zamrażanie /rozmarzanie z udziałem soli odladzającej

Klasa	Oznaczenie	Ubytek masy po badaniu zamrażania /rozmarzania kg/m ²
3	D	Wartość średnia ≤1,0 przy czym żaden pojedynczy wynik > 1,5

2.2.1.5. Nasiąkliwość

Klasa	Oznaczenie	Nasiąkliwość % masy
2	B	Wartość średnia ≤ 6,0

2.2.1.6. Odporność na ścieranie

Klasa	Oznaczenie	Pomiar wykonany na tarczy	
4	I	szerokiej ściernej, wg zał. G normy ≤ 20 mm	Böhmeo, wg zał. H normy ≤ 18 000 mm ³ /5000 mm ²

2.2.2. Składowanie kostek

Kostkę zaleca się pakować na paletach. Palety z kostką mogą być składowane na otwartej przestrzeni, przy czym podłoże powinno być wyrównane i odwodnione.

2.3. Materiały na podsypkę i do wypełnienia spoin oraz szczelin w nawierzchni

Jeśli Dokumentacja Projektowa nie ustala inaczej, to należy stosować następujące materiały:

a) na podsypkę cementowo-piaskową pod nawierzchnię mieszanek cementu i piasku w stosunku 1:4 z kruszywa naturalnego 0/2 spełniającego wymagania wg PN-EN 12522 (należy zastosować piasek o uziarnieniu kategoria G_F80 oraz zawartości pyłów kategoria f₇), cementu 32,5 spełniającego wymagania PN-EN 197-1 i wody odpowiadającej wymaganiom PN-EN 1008.

b) do wypełniania spoin w nawierzchni na podsypce cementowo-piaskowej należy stosować piasek wg PN-EN 12522 (należy zastosować piasek o uziarnieniu kategoria G_F80 oraz zawartości pyłów kategoria f₇).

Składowanie kruszywa, nie przeznaczonego do bezpośredniego wbudowania po dostarczeniu na budowę, powinno odbywać się na podłożu równym, utwardzonym i dobrze odwodnionym, przy zabezpieczeniu kruszywa przed zanieczyszczeniem i zmieszaniem z innymi materiałami kamiennymi.

Przechowywanie cementu powinno być zgodne z BN-88/6731-08.

3. SPRZĘT

3.1. Ogólne wymagania dotyczące sprzętu

Ogólne wymagania dotyczące sprzętu podano w STWiORB DM 00.00.00 „Wymagania ogólne”.

3.2. Sprzęt do wykonania nawierzchni z kostki brukowej

Małe powierzchnie nawierzchni z kostki brukowej wykonuje się ręcznie.

Jeśli powierzchnie są duże, a kostki brukowe mają jednolity kształt i kolor, można stosować mechaniczne urządzenia układające. Urządzenie składa się z wózka i chwytaka sterowanego hydraulicznie, służącego do przenoszenia z palety warstwy kostek na miejsce ich ułożenia.

Do zagęszczenia nawierzchni stosuje się wibratory płytowe z osłoną z tworzywa sztucznego.

Można stosować również inny sprzęt zaakceptowany przez Zamawiającego.

4. TRANSPORT

4.1. Ogólne wymagania dotyczące transportu

Ogólne wymagania dotyczące transportu podano w STWiORB DM 00.00.00 „Wymagania ogólne”.

4.2. Transport betonowych kostek brukowych

Uformowane w czasie produkcji kostki betonowe układane są warstwowo na palecie. Po uzyskaniu wytrzymałości betonu min. 0,7 wytrzymałości projektowanej, kostki przewożone są na stanowisko, gdzie specjalne urządzenie pakuje je w folię i spina taśmą stalową, co gwarantuje transport samochodami w nienaruszonym stanie.

Kostki betonowe można również przewozić samochodami na paletach transportowych producenta.

5. WYKONANIE ROBÓT

5.1. Ogólne zasady wykonania robót

Ogólne zasady wykonania robót podano w STWiORB DM 00.00.00 „Wymagania ogólne”.

5.2. Podsypka

Na przygotowanej podbudowie ułożyć podsypkę cementowo-piaskową. Grubość podsypki po zagęszczeniu powinna wynosić co najmniej 5 cm.

Podsypkę cementowo-piaskową przygotowuje się w betoniarkach, a następnie rozściela się na uprzednio zwilżonej podbudowie, przy zachowaniu współczynnika wodno-cementowego od 0,25 do 0,35.

W praktyce, wilgotność układanej podsypki powinna być taka, aby po ściśnięciu podsypki w dłoni podsypka nie rozsypywała się i nie było na dłoni śladów wody, a po naciśnięciu palcami podsypka rozsypywała się. Rozścielenie podsypki cementowo-piaskowej powinno wyprzedzać układanie nawierzchni z kostek od 3 do 4 m. Rozścielona podsypka powinna być wyprofilowana i zagęszczona w stanie wilgotnym, lekkimi walcami (np. ręcznymi) lub zagęszczarkami wibracyjnymi.

Jeśli podsypka jest wykonana z suchej zaprawy cementowo-piaskowej to po zawałowaniu nawierzchni należy ją polać wodą w takiej ilości, aby woda zwilżyła całą grubość podsypki. Rozścielenie podsypki z suchej

zaprawy może wyprzedzać układanie nawierzchni z kostek o około 20 m. Całkowite ubicie nawierzchni i wypełnienie spoin zaprawą musi być zakończone przed rozpoczęciem wiązania cementu w podsypce.

5.3. Ułożenie nawierzchni z kostek

Warstwa nawierzchni z kostki powinna być wykonana z elementów o jednakowej grubości. Na większym fragmencie robót zaleca się stosować kostki dostarczone w tej samej partii materiału, w której niedopuszczalne są różne odcienie wybranego koloru kostki.

Układanie kostki można wykonywać ręcznie lub mechanicznie. Przed układaniem kostki w przypadku robót obejmujących przełożenie nawierzchni należy wyprofilować i dogęścić istniejącą podbudowę.

Układanie ręczne zaleca się wykonywać na mniejszych powierzchniach, zwłaszcza skomplikowanych pod względem kształtu lub wymagających kompozycji kolorystycznej układanych deseni oraz różnych wymiarów i kształtów kostek. Układanie kostek powinni wykonywać przyuczeni brukarze.

Powierzchnia kostek położonych obok urządzeń infrastruktury technicznej (np. studzienek, włazów itp.) powinna trwale wystawać od 3 mm do 5 mm powyżej powierzchni tych urządzeń oraz od 3 mm do 10 mm powyżej korytek ściekowych (ścieków).

Do uzupełnienia przestrzeni przy krawężnikach, obrzeżach i studzienkach można używać elementy kostkowe wykończeniowe w postaci tzw. połówek i dziewiątek, mających wszystkie krawędzie równe i odpowiednio fazowane. W przypadku potrzeby kształtek o nietypowych wymiarach, wolną przestrzeń uzupełnia się kostką ciętą, przycinaną na budowie specjalnymi narzędziami tnącymi (przycinarkami, szlifierkami z tarczą itp.).

Dzienną działkę roboczą nawierzchni na podsypce cementowo-piaskowej zaleca się zakończyć prowizorycznie około półmetrowym pasem nawierzchni na podsypce piaskowej w celu wytworzenia oporu dla ubicia kostki ułożonej na stałe. Przed dalszym wznowieniem robót, prowizorycznie ułożoną nawierzchnię na podsypce piaskowej należy rozebrać i usunąć wraz z podsypką. Szczeliny między kostkami powinny wynosić od 2 do 3 mm. Na łukach o promieniu ponad 30m, kostki należy układać, tak żeby spoiny rozszerzały się wachlarzowo. Kostki mogą być przycinane. Przy promieniach poniżej 30m, kostka powinna być układana w odcinkach prostych łączących się przy użyciu trójkątów lub trapezów wykonanych z kostek odpowiednio docinanych. Na przejściach dla pieszych należy obniżyć chodnik tworząc pochylnie dla niepełnosprawnych.

Kostkę należy układać ok. 1,5 cm wyżej od projektowanej niwelety, gdyż w czasie wibrowania (ubijania) podsypka ulega zagęszczeniu.

Po ułożeniu kostki, szczeliny należy wypełnić piaskiem, a następnie zamieść powierzchnię ułożonych kostek przy użyciu szczotek ręcznych lub mechanicznych i przystąpić do ubijania nawierzchni.

5.3.1. Ubicie nawierzchni z kostek

Ubicie nawierzchni należy przeprowadzić za pomocą zagęszczarki wibracyjnej (płytovej) z osłoną z tworzywa sztucznego. Do ubicia nawierzchni nie wolno używać walca.

Ubijanie nawierzchni należy prowadzić od krawędzi powierzchni w kierunku jej środka i jednocześnie w kierunku poprzecznym kształtek. Ewentualne nierówności powierzchniowe mogą być zlikwidowane przez ubijanie w kierunku wzdłużnym kostki.

Po ubiciu nawierzchni wszystkie kostki uszkodzone (np. pęknięte) należy wymienić na kostki całe.

Nawierzchnia nie wymaga pielęgnacji - może być zaraz oddana do użytkowania.

6. KONTROLA JAKOŚCI ROBÓT

6.1. Ogólne zasady kontroli jakości robót

Ogólne zasady kontroli jakości robót podano w STWiORB DM 00.00.00 „Wymagania ogólne”.

6.2. Badania przed przystąpieniem do robót

Przed przystąpieniem do robót Wykonawca powinien uzyskać i przedłożyć Zamawiającemu:

- a) w zakresie betonowej kostki brukowej
 - deklarację zgodności dostawcy oraz wyniki badań cech charakterystycznych kostek,
 - wyniki sprawdzenia przez Wykonawcę cech zewnętrznych kostek wg pkt 2.2.1.2,

6.3. Badania w czasie robót

Częstotliwość oraz zakres badań i pomiarów w czasie robót nawierzchniowych z kostki podaje poniższa tablica.

Częstotliwość oraz zakres badań i pomiarów w czasie robót.

Lp.	Wyszczególnienie badań i pomiarów	Częstotliwość badań	Wartości dopuszczalne
1	Sprawdzenie podsypki (przymiarem liniowym lub metodą niwelacji)	Bieżąca kontrola w 10 punktach dziennej działki roboczej: grubości, spadków i cech konstrukcyjnych w porównaniu z dokumentacją projektową i STWiORB	odchyłki od projektowanej grubości ± 1 cm
2	Badania wykonywania nawierzchni z kostki		
	a) zgodność z dokumentacją projektową	Sukcesywnie na każdej działce roboczej	-
	b) położenie osi w planie (sprawdzone geodezyjnie)	Co 100 m i we wszystkich punktach charakterystycznych	Przesunięcie od osi projektowanej do 2 cm
	c) rzędne wysokościowe (pomierzone instrumentem pomiarowym)	Co 25 m w osi i przy krawędziach oraz we wszystkich punktach charakterystycznych	Odchylenia: +1 cm; -1 cm
	d) równość w profilu podłużnym (wg BN-68/8931-04 łąką czterometrową)	Jw.	Nierówności do 8 mm
	e) równość w przekroju poprzecznym (sprawdzona łąką profilową z poziomnicą i pomiarze prześwitu klinem cechowanym oraz przymiarem liniowym względnie metodą niwelacji)	Jw.	Prześwity między łąką a powierzchnią do 8 mm
	f) spadki poprzeczne (sprawdzone metodą niwelacji)	Jw.	Odchyłki od dokumentacji projektowej do 0,3%
	g) szerokość nawierzchni (sprawdzona przymiarem liniowym)	Jw.	Odchyłki od szerokości projektowanej do ± 5 cm

6.4. Badania wykonanych robót

Zakres badań i pomiarów wykonanej nawierzchni z betonowej kostki brukowej podano w poniższej tabelicy. Badania i pomiary po ukończeniu budowy nawierzchni.

Lp.	Wyszczególnienie badań i pomiarów	Sposób sprawdzenia
1	Sprawdzenie wyglądu zewnętrznego nawierzchni kostki	Wizualne sprawdzenie jednorodności wyglądu, prawidłowości desenia, kolorów kostek, spękań, plam, deformacji, wykruszeń, spoin i szczelin
2	Badanie położenia osi nawierzchni w planie	Geodezyjne sprawdzenie położenia osi co 25 m i w punktach charakterystycznych (dopuszczalne przesunięcia do 2cm.)
3	Rzędne wysokościowe, równość podłużna i poprzeczna, spadki poprzeczne i szerokość	Co 25 m i we wszystkich punktach charakterystycznych (wg metod i dopuszczalnych wartości podanych w tab. wyżej - lp. od 5c do 5g)

6.5. Roboty nie spełniające wymagań

Postępowanie z robotami niespełniającymi wymagań określono w STWiORB DM.00.00.00.

7. OBMIAR ROBÓT

7.1. Ogólne zasady obmiaru robót

Ogólne zasady obmiaru robót podano w STWiORB DM.00.00.00 „Wymagania ogólne”.

7.2. Jednostka obmiarowa

Jednostką obmiarową jest 1 m² (metr kwadratowy) wykonanej nawierzchni z kostki betonowej.

8. ODBIÓR ROBÓT

8.1. Ogólne zasady odbioru robót

Ogólne zasady odbioru robót podano w STWiORB D-M-00.00.00 „Wymagania ogólne” pkt 8.

Roboty uznaje się za wykonane zgodnie z dokumentacją projektową, STWiORB i wymaganiami Zamawiającego, jeżeli wszystkie pomiary i badania z zachowaniem tolerancji według pktu 6 dały wyniki pozytywne.

8.2. Dokumenty do odbioru robót

Do odbioru częściowego lub końcowego robót należy przedłożyć odbierającemu dokumenty zgodne z STWiORB DM.00.00.00 „Wymagania ogólne”.

9. PODSTAWA PŁATNOŚCI

9.1. Ogólne ustalenia dotyczące podstawy płatności

Ogólne ustalenia dotyczące podstawy płatności podano w STWiORB DM 00.00.00 „Wymagania ogólne”.

9.2. Cena jednostkowa

Ogólne ustalenia dotyczące podstawy płatności podano w STWiORB DM 00.00.00 „Wymagania ogólne”.

Cena 1 m² wykonania nawierzchni obejmuje:

- wytyczenie i prace pomiarowe,
- przygotowanie robót,
- zakup i dostarczenie potrzebnych materiałów na miejsce wbudowania,
- ewentualne profilowanie i dogęszczenie istniejącej podbudowy
- rozścielenie i zagęszczenie podsypki cementowo-piaskowej na przygotowanej podbudowie,
- ułożenie i ubicie kostki,
- wypełnienie spoin,
- pielęgnacja nawierzchni,
- przeprowadzenie wymaganych pomiarów i badań laboratoryjnych,
- uporządkowanie terenu.

10. PRZEPISY ZWIĄZANE

10.1. Normy

PN-EN 197-1	Cement. Część 1: Skład, wymagania i kryteria zgodności dotyczące cementu powszechnego użytku
PN-EN 1338	Betonowe kostki brukowe. Wymagania i metody badań
PN-EN 13242	Kruszywa do niezwiązanych i związanych hydraulicznie materiałów stosowanych w obiektach budowlanych i budownictwie drogowym.
PN-EN 1008	Woda zarobowa do betonu
BN-6731-08	Cement. Transport i przechowywanie
BN-68/8931-04	Drogi samochodowe. Pomiar równości nawierzchni planografem i łątą
PN-S-02205	Roboty ziemne. Wymagania i badania.
PN-EN 206	Beton. Wymagania ,właściwości ,produkcja i zgodność.

10.2. Inne dokumenty

Nie występują

D-06.01.01A UMOCNIENIE POWIERZCHNIOWE SKARP, ROWÓW I ŚCIEKÓW

1. WSTĘP

1.1. Przedmiot STWiORB

Przedmiotem niniejszej specyfikacji technicznej wykonania i odbioru robót budowlanych (STWiORB) są wymagania dotyczące wykonania i odbioru robót związanych z umocnieniem powierzchniowym skarp, rowów i ścieków w związku z zamierzeniem budowlanym pn.: PRZEBUDOWA DROGI POWIATOWEJ NR 3715E NA ODCINKU PRUSINOWICE – BORKI PRUSINOWSKIE – ETAP I - CZĘŚĆ I w km od 0+000 do km 1+120.

1.2. Zakres stosowania STWiORB

Szczegółowa specyfikacja techniczna powinna być stosowana jako dokument przetargowy i kontraktowy przy zlecaniu i realizacji robót wymienionych w p. 1.1.

1.3. Zakres Robót objętych STWiORB

Ustalenia zawarte w niniejszej STWiORB dotyczą zasad prowadzenia robót związanych z wykonywaniem umocnienia skarp, rowów i ścieków.

W zakres robót wchodzi wykonanie:

- umocnienie skarp i dna rowów płytami betonowymi ażurowymi o wym. 60x40x8 cm na podsypce cementowo-piaskowej 1:4 gr. 5 cm z uzupełnieniem otworów humusem.

1.4. Określenia podstawowe

Określenia podane w niniejszej STWiORB są zgodne z obowiązującymi normami, wytycznymi i określeniami podanymi w D-M-00.00.00. „Wymagania ogólne” p.1.4.

1.4.1. Rów - otwarty wykop, który zbiera i odprowadza wodę.

1.4.2. Ziemia urodzajna (humus) - podłoże ogrodnicze wyprodukowane w toku prawidłowych zabiegów agrotechnicznych, zapewniające roślinom prawidłowy rozwój, posiadające wymagane właściwości (potwierdzone badaniami glebowymi) w zakresie:

- zawartości materiału organicznego,
- zawartości składników pokarmowych N, P, K (zawartości azotu, fosforu i potasu)
- odczynu - pH w H₂O.

1.4.3. Humusowanie - pokrycie skarpy i dna rowu i muldy humusem w celu zapewnienia dobrego wzrostu trawy.

1.4.4. Mieszanka traw - materiał siewny złożony z nasion różnych gatunków traw z określonym procentowym udziałem poszczególnych gatunków.

1.4.5. Prefabrykat - element konstrukcyjny wykonany w zakładzie przemysłowym, który po zmontowaniu na budowie stanowi umocnienie rowu lub ścieku.

1.4.4. Pozostałe określenia podane w niniejszej STWiORB są zgodne z zamieszczonymi w STWiORB DM 00.00.00. "Wymagania ogólne".

1.5. Ogólne wymagania dotyczące Robót

Ogólne wymagania dotyczące robót podano w STWiORB D-M-00.00.00 „Wymagania ogólne” pkt 1.5.

2. MATERIAŁY

2.1. Wymagania ogólne

Ogólne wymagania dotyczące materiałów, ich pozyskiwania i składowania, podano w STWiORB DM 00.00.00 „Wymagania ogólne”.

2.2. Mieszanka traw

Należy stosować mieszankę traw spełniającą podane poniżej parametry:

- 90% czystości mieszanki,
- max. 0,5% zawartości nasion chwastów,
- max. 1% zawartości innych nasion niż trawy,

- wybór gatunków traw należy dostosować do rodzaju gleby i stopnia jej zawilgocenia
- zaleca się stosować mieszanki traw o drobnym, gęstym ukorzeniu,
- wszystkie parametry takie jak: procentowy skład gatunkowy, klasa, numer normy według, której została wyprodukowana, zdolność kiełkowania muszą być znane zawarte na etykiecie/opakowaniu,

Zaleca się stosować mieszanki traw o drobnym, gęstym ukorzeniu, spełniające wymagania PN-R-65023.

2.2. Ziemia urodzajna (humus)

Ziemia urodzajna powinna zawierać co najmniej 2% części organicznych. Ziemia urodzajna powinna być wilgotna i pozbawiona kamieni większych od 8 cm oraz wolna od zanieczyszczeń obcych.

W przypadkach wątpliwych Zamawiający może zlecić wykonanie badań w celu stwierdzenia, że ziemia urodzajna odpowiada następującym kryteriom:

optymalny skład granulometryczny:

- frakcja ilasta ($d < 0,002$ mm) 2 - 18%,
- frakcja pylasta (0,002 do 0,05mm) 20 - 30%,
- frakcja piaszczysta (0,05 do 2,0 mm) 5 - 70%,
- zawartość fosforu (P_2O_5) > 20 mg/m²,
- zawartość potasu (K_2O) > 30 mg/m²,
- kwasowość pH $\geq 5,5$.

Zaleca się wykorzystać ziemię urodzajną (humus) pozyskaną w ramach przedmiotowej inwestycji o ile spełnia ona w/w kryteria.

2.3. Piasek

Piasek powinien odpowiadać wymaganiom PN-EN 13242.

Należy zastosować piasek o uziarnieniu kategoria G₈₀ oraz zawartości pyłów kategoria f_{Deklarowana}.

2.4. Cement

Cement portlandzki powinien odpowiadać wymaganiom PN-EN 197-1.

Składowanie cementu powinno być zgodne z BN-88/6731-08.

2.5. Elementy prefabrykowane - płyty ażurowe 60x40x8 cm

Wymagania techniczne stawiane płytom betonowym zgodnie z normą PN-EN 1339.

2.5.1. Aspekty wizualne płyt ażurowych

Aspekty wizualne		
1	Wygląd	a) górna powierzchnia płyt nie powinna mieć rys i odprysków, b) nie dopuszcza się rozwarstwień w elementach dwuwarstwowych, c) ewentualne wykwyty nie są uważane za istotne
2	Tekstura	a) płyty z powierzchnią o specjalnej teksturze – producent powinien opisać rodzaj tekstury, b) tekstura lub zabarwienie płyt betonowych powinny być porównane z próbką producenta, zatwierdzoną przez odbiorcę,
3	Zabarwienie (barwiona może być warstwa ścieralna lub cały element)	a) ewentualne różnice w jednolitości tekstury lub zabarwienia, spowodowane nieuniknionymi zmianami we właściwościach surowców i zmianach warunków twardnienia nie są uważane za istotne

2.5.2. Kształt i wymiary

Dopuszczalne odchyłki wymiarów nominalnych deklarowanych przez producenta

Klasa	Znakowanie	Wymiary nominalne płyt	Długość w mm	Szerokość w	Grubość w mm
-------	------------	------------------------	--------------	-------------	--------------

		mm		mm	
1	N	wszystkie	±5	±5	±3
2	P	≤600	±2	±2	±3
		>600	±3	±3	±3
3	R	wszystkie	±2	±2	±2
Różnica pomiędzy dwoma pomiarami długości, szerokości i grubości pojedynczej płyty powinna być ≤3mm					

W przypadku płyt o kształcie nieprostokątnym, odchyłki stosowane dla innych wymiarów powinny być deklarowane przez producenta.

Jeśli maksymalne wymiary płyty przekraczają 300mm odchyłki od płaskości i pofalowania podane w tablicy należy stosować dla górnej powierzchni, którą zaprojektowano jako płaską.

Dopuszczalne odchyłki płaskości i pofalowania

Długość pomiarowa	Maksymalna wypukłość	Maksymalna wklęsłość
w mm	w mm	w mm
300	1,5	1,0
400	2,0	1,5
500	2,5	1,5

2.5.3. Właściwości fizyczne i mechaniczne dla płyt betonowych

Lp.	Cecha dla	Klasa	Oznaczenie	Wymagania	
1.	Właściwości fizyczne i mechaniczne				
1.1	Odporność na zamrażanie/rozmarzanie z udziałem soli odładzających	3	D	Ubytek masy po badaniu: wartość średnia ≤ 1,0 kg/m ² , przy czym żaden pojedynczy wynik >1,5 kg/m ²	
1.2	Wytrzymałość na zginanie	3	U	Charakterystyczna wytrzymałość, MPa	Każdy pojedynczy wynik, MPa
				5,0	> 4,0
1.3	Trwałość ze względu na wytrzymałość			Płyty betonowe mają zadawalającą trwałość (wytrzymałość) jeśli spełnione są wymagania punktu 1.2 oraz poddawane są normalnej konserwacji	
1.4	Nasiąkliwość	2	B	Wartość średnia ≤ 6,0	
1.5	Odporność na ścieranie	4	I	Odporność przy pomiarze na tarczy szerokiej, ≤ 20 mm	
2.	Aspekty wizualne				
2.1	Wygląd		J	powierzchnia nie powinna mieć rys i odprysków, nie dopuszcza się rozwarstwień w płytach dwuwarstwowych	

3. SPRZĘT

3.1. Wymagania ogólne dotyczące sprzętu

Ogólne wymagania dotyczące sprzętu podano w STWiORB D-M-00.00.00 „Wymagania ogólne” p.3.

3.2. Sprzęt

Wykonawca przystępujący do wykonania zieleni drogowej powinien wykazać się możliwością korzystania z następującego sprzętu:

- koparek,
- równiarek,
- samochodów samowładowczych,
- zagęszczarek płytowych

- walców gładkich i żebrowanych,
- ubijaków o ręcznym prowadzeniu,
- wibratorów samobieżnych,
- płyt ubijających,
- siewników doglebowych do siania trawy,
- cysterny z wodą pod ciśnieniem oraz węży do podlewania,
- drobnego sprzętu ręcznego,

4. TRANSPORT

4.1. Ogólne wymagania dotyczące transportu

Ogólne wymagania dotyczące transportu podano w STWiORB D-M-00.00.00 „Wymagania ogólne” p.4.

4.2. Transport materiałów

Ziemię urodzajną (humus) można przewozić dowolnymi środkami transportu. Nasiona traw można przewozić dowolnymi środkami transportu w warunkach zabezpieczających je przed zawilgoceniem. Kruszywo należy przewozić dowolnymi środkami transportu w warunkach zabezpieczających je przed rozsypaniem, rozpylaniem, zanieczyszczeniem oraz zmieszaniem z innymi kruszywami i nadmiernym zawilgoceniem. Cement należy przewozić zgodnie z wymaganiami BN-88/6731-08. Prefabrykaty mogą być przewożone dowolnymi środkami transportu po osiągnięciu przez beton wytrzymałości min. 0,75R. Prefabrykaty powinny być zabezpieczone przed przemieszczaniem się w czasie transportu.

5. WYKONANIE ROBÓT

5.1. Ogólne zasady wykonania robót

Ogólne zasady wykonania robót podano w STWiORB D-M-00.00.00. „Wymagania ogólne” p.5.

5.2. Obsianie nasionami traw

Obsianie powierzchni skarp należy wykonywać w odpowiednich warunkach atmosferycznych. Siew należy wykonywać w dni bezwietrzne i przy dużej wilgotności powietrza. Optymalne warunki wysiania traw są przy temperaturze ok. 10°C oraz wilgotnej glebie. Przed przystąpieniem do obsiewania należy wykonać humusowanie. Powierzchnię skarpy i rowu po wysianiu trawy pokrywa się gruntem poprzez lekkie grabienie powierzchni skarpy. W okresie suszy należy systematycznie zraszać wodą obsiane powierzchnie. Nasiona traw wysiewać w ilości 1,2kg na 100 m²

5.3. Umocnienie skarp i dna rowu płytami ażurowymi

Podłoże, na którym układane będą elementy prefabrykowane ażurowe, powinno być wyrównane i zagęszczone. Płyty ażurowe należy układać na podsypce cementowo-piaskowej 1:4 grubości 5 cm. Podsypkę cementowo-piaskową 1:4 należy przygotować w betoniarkach, a następnie równomiernie rozłożyć warstwę o grubości 5 cm. Wilgotność układanej podsypki powinna być taka, aby po ściśnięciu podsypki w dłoni podsypka nie rozsypywała się i nie było na dłoni śladów wody, a po naciśnięciu palcami podsypka rozsypywała się. Rozścielona podsypka powinna być wyprofilowana i zagęszczona w stanie wilgotnym. Umocnienia płytami ażurowymi zastosowano na dnie i skarpach rowu o pochyleniu zgodnym z Dokumentacją Projektową. Otwory płyt ażurowych należy wypełnić humusem i obsiać trawą zgodnie z pkt. 5.2.

6. KONTROLA JAKOŚCI ROBÓT

6.1. Ogólne zasady kontroli jakości Robót

Ogólne zasady kontroli jakości robót podano w STWiORB D-M-00.00.00 „Wymagania ogólne” p.6.

6.2. Kontrola jakości umocnień płytami ażurowymi

Przed przystąpieniem do wykonywania robót Wykonawca przedstawi do akceptacji Zamawiającego

- Deklaracje Zgodności na płyty ażurowe.

Kontrola jakości robót polega na sprawdzeniu:

- zgodności profilu podłużnego z Dokumentacją Projektową, dopuszczalna tolerancja ± 1 cm, na 100 m podsypki,
- wskaźnika zagęszczenia gruntu,
- grubości podsypki z tolerancją $\pm 10\%$ grubości projektowanej (badanie w 2-ch punktach na 100m) i wskaźnika zagęszczenia.

6.3. Kontrola humusowania i obsiania

Kontrola polega na ocenie wizualnej jakości wykonanych Robót i ich zgodności z STWiORB, oraz na

7. OBMIAR ROBÓT

7.1. Ogólne zasady obmiaru Robót

Ogólne zasady obmiaru Robót podano w STWiORB D-00.00.00 "Wymagania ogólne" pkt.7.

7.2. Jednostka obmiarowa

Jednostką obmiarową jest:

m² (metr kwadratowy) – dla umocnienia dna i skarpy rowu płytami ażurowymi.

8. ODBIÓR ROBÓT

8.1. Ogólne zasady odbioru robót

Ogólne zasady odbioru robót podano w STWiORB D-M-00.00.00 „Wymagania ogólne” p.8.

8.2. Odbiór robót

Roboty uznaje się za wykonane zgodnie z dokumentacją projektową, STWiORB i wymaganiami Zamawiającego, jeżeli wszystkie pomiary i badania z zachowaniem tolerancji wg pkt 6 dały wyniki pozytywne.

9. PODSTAWA PŁATNOŚCI

9.1. Ogólne ustalenia dotyczące płatności

Ogólne ustalenia dotyczące podstawy płatności podano w STWiORB D-M-00.00.00 „Wymagania ogólne” pkt 9.

9.2. Cena jednostki obmiarowej

Cena wykonania m² umocnienia dna i skarpy rowu płytami ażurowymi obejmuje:

- roboty pomiarowe i przygotowawcze,
- zakup, dostarczenie i składowanie potrzebnych materiałów,
- zagęszczeni podłoża,
- rozścielenie i wyprofilowanie podsypki,
- ułożenie płyt,
- uzupełnienie otworów w płytach humusem z obsianiem,
- uporządkowanie terenu,
- przeprowadzenie badań i pomiarów wymaganych w STWiORB.

10. PRZEPISY ZWIĄZANE

10.1. Normy

1. PN-R-65023 Materiał siewny. Nasiona roślin rolniczych,
2. PN-B-12074 Urządzenia wodno-melioracyjne. Umacnianie i zadarnianie powierzchni biowłókniną. Wymagania i badania przy odbiorze,
3. PN-B-12099 Zagospodarowanie pomelioracyjne. Wymagania i metody badań,
4. PN-EN 197-1 Cement część 1. Skład, wymagania i kryteria zgodności dotyczące cementów powszechnego użytku,
5. PN-S-02205 Drogi samochodowe. Roboty ziemne. Wymagania i badania,
6. PN-EN 1339 Betonowe płyty brukowe. Wymagania i metody badań,
7. PN-EN 13369 Wspólne wymagania dla prefabrykatów betonowych,

8. PN-EN 206 Beton. Wymagania, właściwości, produkcja i zgodność,
9. PN-EN 13242 Kruszywa do niezwiązanych i związanych hydraulicznie materiałów stosowanych w obiektach budowlanych i budownictwie drogowym,
10. BN-6731-08 Cement. Transport i przechowywanie

2.1. Inne dokumenty

2. Katalog Nakładów Rzeczowych Nr 2-21 - Tereny zieleni MGPIB 2000 r.
3. Katalog drogowych urządzeń ochrony środowiska GDDKiA 2002 r.

D 06.02.01 PRZEPUSTY

1. WSTĘP

1.1. Przedmiot STWiORB

Przedmiotem niniejszej specyfikacji technicznej wykonania i odbioru robót budowlanych (STWiORB) są wymagania dotyczące wykonania i odbioru robót budowlanych związanych z wykonaniem przepustów z rur z tworzyw sztucznych w związku z zamierzeniem budowlanym pn.: PRZEBUDOWA DROGI POWIATOWEJ NR 3715E NA ODCINKU PRUSINOWICE – BORKI PRUSINOWSKIE – ETAP I - CZĘŚĆ I w km od 0+000 do km 1+120.

1.2. Zakres stosowania STWiORB

Specyfikacja techniczna wykonania i odbioru robót budowlanych powinna być stosowana jako dokument przetargowy i kontraktowy przy zleceniu i realizacji robót wymienionych w p. 1.1.

1.3. Zakres Robót objętych STWiORB

Ustalenia zawarte w niniejszej specyfikacji technicznej dotyczą zasad prowadzenia robót związanych z wykonaniem przepustów pod zjazdami i jezdnią.

W zakres robót wchodzi wykonanie:

- przepustów z rur spiralnie karbowanych PP SN10 o śr. wewnętrznej 50 cm,
- przepustów z rur spiralnie karbowanych PP SN10 o śr. wewnętrznej 60 cm,
- przepustów z rur spiralnie karbowanych PP SN10 o śr. wewnętrznej 80 cm,
- umocnienia wlotu i wylotu przepustu z rur PP o śr. wewnętrznej 50 cm prefabrykowaną ścianką czołową,
- umocnienia wlotu i wylotu przepustu z rur PP o śr. wewnętrznej 60 cm prefabrykowaną ścianką czołową,
- umocnienia wlotu i wylotu przepustu z rur PP o śr. wewnętrznej 80 cm prefabrykowaną ścianką czołową.

1.4. Określenia podstawowe

- 1.4.1.** Przepust – obiekt wybudowany w formie zamkniętej obudowy konstrukcyjnej, służący do przepływu małych cieków wodnych pod nasypem korpusu drogowego lub służący do ruchu kołowego i pieszego.
- 1.4.2.** Przepust rurowy – przepust, którego konstrukcja nośna wykonana jest z rur.
- 1.4.3.** Przepust pod zjazdem – przepust (zwykle rurowy) pod urządzonym miejscem dostępu do drogi (zjazdem), uzgodnionym z zarządzającym drogą.
- 1.4.4.** Polipropylen PP – materiał otrzymany w wyniku polimeryzacji propylenu charakteryzujący się dobrą odpornością mechaniczną, chemiczną i termiczną.
- 1.4.5.** Polietylen wysokiej gęstości PEHD – materiał otrzymany przez polimeryzację niskociśnieniową charakteryzujący się dobrą odpornością mechaniczną, chemiczną i termiczną.
- 1.4.6.** Przepust z rur z polipropylenu spiralnie karbowanych – przepust rurowy z PP, którego zewnętrzna powierzchnia rur jest ukształtowana w formie spiralnego karbu o wielkości i skoku zwoju dostosowanego do średnicy rury.
- 1.4.7.** Przepust z rur z polietylenu wysokiej gęstości spiralnie karbowanych – przepust rurowy z PEHD, którego zewnętrzna powierzchnia rur jest ukształtowana w formie spiralnego karbu o wielkości i skoku zwoju dostosowanego do średnicy rury.
- 1.4.8.** Złączka do rur – element służący do połączenia dwóch odcinków rur, przy montażu przepustu.
- 1.4.9.** Element zaciskowy – opaska zaciskowa lub śruba zaciskająca złączkę, przy łączeniu dwóch odcinków rur.
- 1.4.10.** Prefabrykowana ścianka przepustu – zbrojony element betonowy służący do montażu na placu budowy do umocnienia wlotu i wylotu przepustów pod drogami i zjazdami w celu zabezpieczenia nasypu przed osuwaniem i wymywaniem przez wody opadowe.
- 1.4.11.** Pozostałe określenia podstawowe są zgodne z obowiązującymi, odpowiednimi polskimi normami i z definicjami podanymi w STWiORB D-M-00.00.00 „Wymagania ogólne” pkt 1.4.

1.5. Ogólne wymagania dotyczące Robót

Ogólne wymagania dotyczące robót podano w STWiORB D-M-00.00.00 „Wymagania ogólne” pkt. 1.5.

2. MATERIAŁY

2.1. Ogólne wymagania dotyczące materiałów

Ogólne wymagania dotyczące materiałów, ich pozyskiwania i składowania podano w STWiORB DM.00.00.00 "Wymagania ogólne" pkt 2.

2.2. Materiały do wykonania robót

2.2.1. Zgodność materiałów z dokumentacją projektową i aprobatą techniczną

Materiały do wykonania robót powinny być zgodne z ustaleniami dokumentacji projektowej lub ST oraz aprobatą techniczną IBDiM.

2.2.2. Rodzaje materiałów

Materiałami stosowanymi przy wykonywaniu przepustu są:

- rury polietylenowej (PP) dwuścienne o gładkiej ścianie wewnętrznej oraz zewnętrznej wykonanej w formie karbów tworzących spiralny zwój. Klasa sztywności obwodowej zgodna z wymaganiami określonymi w pkt. 1.3. niniejszej ST wraz z elementami do łączenia rur, jak złączki lub opaski zaciskowe. Rury powinny spełniać wymagania PN-EN 13476-3 **lub**
- rury polietylenowe wysokiej gęstości (PEHD) dwuścienne o gładkiej ścianie wewnętrznej oraz zewnętrznej wykonanej w formie karbów tworzących spiralny zwój. Klasa sztywności obwodowej zgodna z wymaganiami określonymi w pkt. 1.3. niniejszej ST wraz z elementami do łączenia rur, jak złączki lub opaski zaciskowe. Rury powinny spełniać wymagania PN-EN 13476-3.
- materiały na ławy fundamentowe: należy stosować beton klasy C12/15 według PN-EN 206.
- materiał na zasypki przepustu: należy stosować pospółkę o uziarnieniu do 31,5 mm spełniającą wymagania PN-EN-13242.
- prefabrykowane ścianki przepustu wykonane z betonu klasy min. C25/30 według PN-EN 206 i dodatkowych wymaganiach: nasiąkliwość betonu $\leq 5\%$; wodoszczelność $\leq W8$; wodoodporność: F150, zbrojone drutem stalowym $f_i \geq 8\text{mm}$.

2.2.3. Składowanie materiałów

Rury oraz złączki i paski zaciskowe a także prefabrykowane ścianki przepustu należy przechowywać tak, aby nie uległy mechanicznemu uszkodzeniu.

Podłoże, na którym składowane są rury, musi być równe, umożliwiające spoczywanie rury na całej długości rury. Rury można składować warstwowo do wysokości max. 3,2 m. Rury układane swobodnie zaleca się układać warstwami prostopadłymi względem siebie. Układanie można wykonywać z podpórkami drewnianymi lub metalowymi zapobiegającymi przemieszczaniu rur. Kształt podpórek musi być taki, aby nie występował zbyt duży nacisk na sąsiednie warstwy rur, mogący spowodować ich uszkodzenie. Okres składowania na wolnym powietrzu nie powinien przekraczać 2 lat.

Składowanie innych materiałów powinno odpowiadać wymaganiom norm i STWiORB wymienionych w punkcie 2.2.2.

3. SPRZĘT

3.1. Ogólne wymagania dotyczące sprzętu

Ogólne wymagania dotyczące sprzętu podano w STWiORB D-M-00.00.00 „Wymagania ogólne” pkt 3.

3.2. Sprzęt do wykonania robót

Przy wykonywaniu robót Wykonawca w zależności od potrzeb, powinien wykazać się możliwością korzystania ze sprzętu dostosowanego do przyjętej metody robót, jak np.:

- koparką chwytakową,
- ubijakiem spalinowym, płytą wibracyjną, walcem lub innym sprzętem zagęszczającym,
- sprzętem transportowym,
- sprzętem do rozładunku rur i prefabrykowanych ścianek, jak lekkim sprzętem dźwigowym, wózkami widłowymi (rozładunek może też być wykonywany ręcznie).
- Uwaga: W czasie rozładunku rur należy zwracać uwagę, żeby nie uszkodzić karbów, np. przez zbyt energiczne wyciąganie rur, co powoduje tarcie karbów o podłoże.
- Sprzęt powinien odpowiadać wymaganiom określonym w dokumentacji projektowej, STWiORB, instrukcjach producentów lub propozycji Wykonawcy i powinien być zaakceptowany przez Zamawiającego.

4. TRANSPORT

4.1. Ogólne wymagania dotyczące transportu

Ogólne wymagania dotyczące transportu podano w STWiORB D-M-00.00.00 „Wymagania ogólne” pkt 4.

4.2. Transport materiałów

Materiały sypkie i drobne przedmioty można przewozić dowolnymi środkami transportu, w warunkach zabezpieczających je przed zanieczyszczeniem, zmieszaniem z innymi materiałami i nadmiernym zawilgoceniem.

Rury należy ułożyć równomiernie na całej powierzchni ładunkowej obok siebie i zabezpieczyć przed możliwością przesuwania się podczas transportu. Nie należy dopuścić, aby więcej niż 1 m rury wystawał poza obrys środka transportowego.

Prefabrykowane ścianki przepustu mogą być przewożone dowolnymi środkami transportu po osiągnięciu przez beton wytrzymałości minimum 75% wytrzymałości gwarantowanej; w trakcie transportu powinny być zabezpieczone przed przemieszczaniem się i uszkodzeniem. Należy je układać na podkładach i przekładkach drewnianych długością w kierunku osi podłużnej środka transportowego. Sposób ich załadunku na środki transportowe i zabezpieczenie przed przesunięciem w czasie jazdy powinny być zgodne z obowiązującymi przepisami.

5. WYKONANIE ROBÓT

5.1. Ogólne warunki wykonywania Robót

Ogólne zasady wykonania robót podano w STWiORB D-M-00.00.00 „Wymagania ogólne” pkt 5.

5.2. Zasady wykonywania robót

Sposób wykonania robót powinien być zgodny z dokumentacją projektową i STWiORB. W przypadku braku wystarczających danych można korzystać z ustaleń podanych w niniejszej specyfikacji oraz z informacji podanych w załącznikach.

Podstawowe czynności przy wykonywaniu robót obejmują:

roboty przygotowawcze,

- wykonanie wykopów, np. pod ławę,
- wykonanie fundamentu (ławy) pod rury,
- ułożenie rury na ławie w jednym odcinku lub w odcinkach, wymagających połączenia kolejnych dwóch rur złączką,
- wykonanie zasyпки przepustu,
- roboty wykończeniowe.

5.3. Roboty przygotowawcze

Przed przystąpieniem do robót należy, na podstawie dokumentacji projektowej, STWiORB lub wskazań Zamawiającego:

- ustalić lokalizację robót,
- przeprowadzić obliczenia i pomiary geodezyjne niezbędne do szczegółowego wytyczenia robót oraz ustalenia danych wysokościowych,
- usunąć przeszkody, np. drzewa, krzaki, objekty, elementy dróg, ogrodzeń itd.,
- ew. odwodnić teren budowy w zakresie uzgodnionym z Zamawiającym.

5.4. Wykonanie wykopów

Wykonanie wykopów pod ławę i ewentualne inne elementy robót powinno być zgodne z dokumentacją projektową. Dobór sprzętu i metody wykonania należy dostosować do rodzajów gruntu, objętości robót i odległości transportu.

Wykonanie wykopów powinno odpowiadać wymaganiom określonym w STWiORB D-02.00.01. oraz D-02.01.01.

Dno wykopu powinno być wyrównane z dokładnością co najmniej ± 2 cm.

Wykop należy wykonać w takim okresie, aby po jego zakończeniu można było przystąpić do wykonywania przepustu.

5.5. Ława pod przepustem

Ława fundamentowa powinna być wykonana zgodnie z dokumentacją projektową i STWiORB.

Wskaźnik zagęszczenia dna wykopu pod ławę powinien wynosić, co najmniej 0,97, wg normalnej metody Proctora. Ławę należy wykonać w szalowaniu. Materiał rozścielony w szalowaniu powinien być wyrównany warstwami. Górna jej warstwa o grubości równej wysokości karbu rury powinna być luźna, aby karby rury mogły swobodnie się w niej zagłębić.

Dopuszczalne odchyłki dla ław fundamentowych przepustu wynoszą:

- dla wymiarów w planie ± 5 cm,
- dla rzędnych wierzchu ławy ± 2 cm.

5.6. Ułożenie rur przepustu na ławie

Ułożenia rury na ławie należy dokonać po zaniwelowaniu poziomemu dna i wytyczeniu osi przepustu.

Zaleca się układać rurę w jednym odcinku, jeśli możliwa jest dostawa rury o odpowiedniej długości, wynikająca z asortymentu produkcji i możliwości transportowych. W innych przypadkach, przepust złożony z dwóch lub większej liczby rur powinien mieć połączenia złączkami poszczególnych odcinków rur. Łączenie dwóch odcinków rur polega na:

- ułożeniu na ławie złączki,
- położeniu na złączce dwóch sąsiednich końców rur,
- zamknięciu złączki,
- założeniu w złączce pasków lub śrub zaciskowych i zaciągnięciu ich.

W przypadku gdy przepust ułożono na ławie, po uprzednim połączeniu odcinków rur poza ławą, należy sprawdzić skuteczność połączeń między rurami.

Rurę przepustu po ułożeniu należy ustabilizować w taki sposób, aby nie zmieniła swojego położenia w czasie zasypywania przepustu. Można dokonać tego podsypką wspierającą.

Przycięcie skrajnych rur do płaszczyzny skarpy można wykonać przed montażem przepustu lub też na budowie po wykonaniu nasypu.

5.7. Zasyпка przepustu

Zasyпка przepustu do wysokości co najmniej 20 cm ponad górną krawędź przepustu zaleca się wykonać pospółką o frakcji $0 \div 31,5$ mm lub piaskiem gruboziarnistym. Za zgodą Zamawiającego, do zasyпки można użyć piasku lub gruntu rodzimego.

Zasyпка powinna być wykonywana:

- równomiernie i równocześnie z obu stron przepustu,
- warstwami o grubości dostosowanej do wysokości zasyпки, zagęszczonymi do wskaźnika zagęszczenia $\geq 0,98$,
- ze zwróceniem uwagi, aby średnica ziaren kruszywa, układanego bezpośrednio na rurze, nie przekraczała wielkości skoku karbu zewnętrznego rury.

Szczególnie starannie należy wykonać podsypkę wspierającą przepust, umieszczoną nad ławą. Materiał na podsypkę wspierającą powinien odpowiadać wymaganiom normy PN-EN 13242.

5.8. Montaż prefabrykowanych ścianek

Montaż prefabrykowanych ścianek powinien być wykonany zgodnie z dokumentacją projektową i STWiORB. Ściankę należy posadowić na uprzednio przygotowanej ławie oraz nasunąć na rurę przepustu tak by ściśle przylegała. Ściankę po zamontowaniu należy ustabilizować w taki sposób, aby nie zmieniła swojego położenia w czasie zasypywania przepustu. Można dokonać tego podsypką wspierającą.

5.9. Roboty wykończeniowe

Roboty wykończeniowe powinny być zgodne z dokumentacją projektową i STWiORB. Do robót wykończeniowych należą prace związane z dostosowaniem wykonanych robót do istniejących warunków terenowych, takie jak:

- odtworzenie przeszkód czasowo usuniętych, np. parkanów, ogrodzeń nawierzchni, chodników, krawężników itp.,
- niezbędne uzupełnienia zniszczonej w czasie robót roślinności, tj. zatrawienia, krzewów,
- roboty porządkujące otoczenie terenu robót.

6. KONTROLA JAKOŚCI ROBÓT

6.1. Ogólne zasady kontroli jakości Robót

Ogólne zasady kontroli jakości robót podano w STWiORB D-M-00.00.00 „Wymagania ogólne” pkt 6.

6.2. Badania przed rozpoczęciem robót

Przed przystąpieniem do robót Wykonawca powinien:

- uzyskać wymagane dokumenty, dopuszczające wyroby budowlane do obrotu i powszechnego stosowania (certyfikaty zgodności, deklaracje zgodności, ew. badania materiałów wykonane przez dostawców itp.),
- sprawdzić cechy zewnętrzne gotowych materiałów.

Wszystkie dokumenty oraz wyniki badań Wykonawca przedstawia Zamawiającemu do akceptacji.

6.3. Kontrola i badania w trakcie robót

Częstotliwość oraz zakres badań i pomiarów, które należy wykonać w czasie robót podaje tablica 1.

Tablica 1. Częstotliwość oraz zakres badań i pomiarów w czasie robót

Lp.	Wyszczególnienie robót	Częstotliwość badań	Wartości dopuszczalne
1	Lokalizacja i zgodność granic terenu robót z dokumentacją projektową	1 raz	Wg pktu 5 i dokumentacji projektowej
2	Wykonanie wykopów	Bieżąco	Wg pktu 5
3	Wykonanie fundamentu (ławy) przepustu	Bieżąco	Wg pktu 5
4	Ułożenie rur przepustu na ławie	Bieżąco	Wg pktu 5
5	Zasyпка przepustu	Bieżąco	Wg pktu 5
6	Montaż prefabrykowanych ścianek	Bieżąco	Wg pktu 5
7	Wykonanie robót wykończeniowych	Ocena ciągła	Wg pktu 5

6.4. Roboty nie spełniające wymagań

Postępowanie z robotami niespełniającymi wymagań określono w STWiORB DM.00.00.00.

7. OBMIAR ROBÓT

7.1. Ogólne zasady obmiaru robót

Ogólne zasady obmiaru robót podano w STWiORB D-M-00.00.00 „Wymagania ogólne” pkt 7.

7.2. Jednostka obmiarowa

Jednostką obmiarową jest:

- m (metr) - dla wykonania przepustu z rur PP / PEHD.
- szt. (sztuka) – dla wykonania prefabrykowanej ścianki przepustu.

8. ODBIÓR ROBÓT

8.1. Ogólne zasady odbioru robót

Ogólne zasady odbioru robót podano w STWiORB D-M-00.00.00 „Wymagania ogólne” pkt 8.

Roboty uznaje się za wykonane zgodnie z dokumentacją projektową, STWiORB i wymaganiami Zamawiającego, jeżeli wszystkie pomiary i badania z zachowaniem tolerancji wg pkt 6 dały wyniki pozytywne.

8.2. Odbiór robót zanikających i ulegających zakryciu

Odbiorowi robót zanikających i ulegających zakryciu podlegają:

- wykonanie wykopu,
- wykonanie ławy fundamentowej.

Odbiór tych robót powinien być zgodny z wymaganiami pktu 8.2 D-M-00.00.00 „Wymagania ogólne” oraz niniejszej STWiORB.

9. PODSTAWA PŁATNOŚCI

Ogólne ustalenia dotyczące podstawy płatności

Ogólne ustalenia dotyczące podstawy płatności podano w STWiORB D-M-00.00.00 „Wymagania ogólne” pkt 9.

Cena jednostki obmiarowej

Cena wykonania 1 metra [m] przepustu z rur PP / PEHD obejmuje:

- prace pomiarowe i przygotowawcze,
- oznakowanie robót,

- przygotowanie podłoża,
- dostarczenie materiałów,
- ułożenie rur z wykopem, ławą, i zasypką,
- przeprowadzenie pomiarów i badań wymaganych w specyfikacji technicznej,
- odwiezienie sprzętu.

Cena wykonania 1 szt. [sztuki] prefabrykowanej ścianki przepustu obejmuje:

- prace pomiarowe i przygotowawcze,
- oznakowanie robót,
- przygotowanie podłoża,
- dostarczenie materiałów,
- montaż ścianki czołowej z wykopem, ławą i zasypką,
- przeprowadzenie pomiarów i badań wymaganych w specyfikacji technicznej,
- odwiezienie sprzętu.

10. PRZEPISY ZWIĄZANE

10.1. Normy

1. PN-EN 13476-3 Systemy przewodów rurowych z tworzyw sztucznych do podziemnego bezciśnieniowego odwadniania i kanalizacji -- Systemy przewodów rurowych o ściankach strukturalnych z nieplastifikowanego poli(chloru winylu) (PVC-U), polipropylenu (PP) i polietylenu (PE) -- Część 3: Specyfikacje rur i kształtek o gładkiej powierzchni wewnętrznej i profilowanej powierzchni zewnętrznej oraz systemu, typ B
2. PN-C-89218 Rury i kształtki z tworzyw sztucznych. Sprawdzanie wymiarów.
3. PN-B-02205 Drogi samochodowe. Roboty ziemne. Wymagania i badania.
4. PN-S-96012 Drogi samochodowe. Podbudowy z kruszyw stabilizowanych mechanicznie.
5. PN-EN 197-1:2002 Cement. Część 1: Skład, wymagania i kryteria zgodności dotyczące cementu powszechnego użytku
6. PN-EN 206 Beton. Część 1: Wymagania, właściwości, produkcja i zgodność
7. PN-EN 1008 Woda zarobowa do betonu – Specyfikacja pobierania próbek, badanie i ocena przydatności wody zarobowej do betonu, w tym wody odzyskanej z procesów produkcji betonu.
8. PN-EN 13242 Kruszywa dla niezwiązanych i związanych hydraulicznie materiałów stosowanych w obiektach budowlanych i budownictwie drogowym
9. PN-B-06250 Beton zwykły.

10.2. Inne dokumenty

10. Aprobata Techniczna, Krajowa Ocena Techniczna.

D.06.03.01. POBOCZA I ZJAZDY Z DESTRUKTU ASFALTOWEGO

1. WSTĘP

1.1. Przedmiot STWiORB

Przedmiotem niniejszej specyfikacji technicznej wykonania i odbioru robót budowlanych (STWiORB) są wymagania dotyczące wykonania i odbioru robót budowlanych związanych z wykonaniem nawierzchni poboczny i zjazdów z destruktu asfaltowego w związku z zamierzeniem budowlanym pn.: PRZEBUDOWA DROGI POWIATOWEJ NR 3715E NA ODCINKU PRUSINOWICE – BORKI PRUSINOWSKIE – ETAP I - CZĘŚĆ I w km od 0+000 do km 1+120.

1.2. Zakres stosowania STWiORB

Specyfikacja techniczna wykonania i odbioru robót budowlanych powinna być stosowana jako dokument przetargowy i kontraktowy przy zlecaniu i realizacji robót wymienionych w p. 1.1.

1.3. Zakres Robót objętych STWiORB

Ustalenia zawarte w niniejszej specyfikacji technicznej dotyczą zasad prowadzenia robót związanych z wykonaniem nawierzchni poboczny i zjazdów z destruktu asfaltowego.

W zakres robót wchodzi wykonanie:

- wykonanie nawierzchni poboczny z destruktu asfaltowego o grubości 15 cm,

1.4. Określenia podstawowe

Pobocze – część korony drogi przeznaczona do chwilowego postoju pojazdów, umieszczenia urządzeń organizacji i bezpieczeństwa ruchu oraz do ruchu pieszych, służąca jednocześnie do boczno oparcia konstrukcji nawierzchni.

Umocnione pobocze – część pobocza drogowego, posiadająca w ciągu całego roku nośność wystarczającą do przejścia obciążenia statycznego od kół samochodów, dopuszczonych do ruchu na drodze

Destrukt asfaltowy - rozumie się przez to mieszanekę mineralno-asfaltową, która w wyniku odzysku odpadów destruktu asfaltowego, po spełnieniu warunków, o których mowa w § 2 Rozporządzenia Ministra Klimatu i Środowiska z dnia 23 grudnia 2021 r. w sprawie określenia szczegółowych warunków utraty statusu odpadów dla odpadów destruktu asfaltowego (tj. Dz. U. z 2021 r. poz. 2468), utraciła status odpadów destruktu asfaltowego.

Określenia podstawowe są zgodne z obowiązującymi, odpowiednimi polskimi normami i z definicjami podanymi w STWiORB D-M-00.00.00 „Wymagania ogólne” pkt 1.4.

1.5. Ogólne wymagania dotyczące Robót

Ogólne wymagania dotyczące robót podano w STWiORB D-M-00.00.00 „Wymagania ogólne” pkt. 1.5.

2. MATERIAŁY

2.1. Ogólne wymagania dotyczące materiałów

Ogólne wymagania dotyczące materiałów, ich pozyskiwania i składowania, podano w STWiORB D-M-00.00.00 „Wymagania ogólne” pkt 2.

2.2. Destrukt asfaltowy

2.2.1. Wykonawca zobowiązany jest do zlecenia pobrania i przeprowadzenia badania próbek odpadu destruktu asfaltowego zgodnie z Rozporządzeniem Ministra Klimatu i Środowiska z dnia 23 grudnia 2021 r. w sprawie określenia szczegółowych warunków utraty statusu odpadów dla odpadów destruktu asfaltowego (tj. Dz. U. z 2021 r. poz. 2468), przed przystąpieniem do prac w zakresie frezowania nawierzchni asfaltowej, w celu potwierdzenia czy odpad destruktu asfaltowego utracił status odpadu destruktu asfaltowego.

2.2.2. Wykonawca poinformuje Zamawiającego o wynikach badań próbek odpadu destruktu asfaltowego w terminie nie dłuższym niż 3 dni robocze od daty otrzymania wyników przeprowadzonych badań. Zamawiający zastrzega sobie prawo do wykonania na własny koszt badań kontrolnych, w przypadku gdy niespełnione zostaną warunki utraty statusu odpadów, o których mowa w §2 ust. 1 w/w Rozporządzenia.

2.2.3. Odpady destruktu asfaltowego, które w wyniku przeprowadzonych badań utraciły status odpadu destruktu asfaltowego, Wykonawca wykorzysta do wykonania poboczy zaś nadmiar przewiezie w miejsce wskazane przez Zamawiającego (odległość na jaką zostanie przewieziony materiał nie przekroczy 10 km) wraz z kompletem wyników badań laboratoryjnych, protokołem i oświadczeniem Wykonawcy lub Podwykonawcy o zgodności utraty statusu odpadów destruktu asfaltowego, zgodnie ze wzorami określonymi w załącznikach do w/w Rozporządzenia.

2.2.4. W przypadku, gdy niespełnione zostaną warunki utraty statusu odpadów, o których mowa w § 2 ust.1 w/w Rozporządzenia, Wykonawca zobowiązany będzie do utylizacji odpadu destruktu asfaltowego na własny koszt, zgodnie z obowiązującymi przepisami prawa i przedłożenia Zamawiającemu dokumentów potwierdzających jego utylizację zaś do wykonania poboczy zapewni we własnym zakresie destruktu asfaltowy, który utracił status odpadu.

2.3. Woda

Do zraszania należy stosować wodę nie zawierającą składników wpływających szkodliwie na mieszankę, ale umożliwiającą zagęszczenie mieszanki niezwiązanej. Woda powinna odpowiadać wymaganiom PN-EN 1008.

3. SPRZĘT

3.1. Ogólne wymagania dotyczące sprzętu

Ogólne wymagania dotyczące sprzętu podano w STWiORB D-M-00.00.00 „Wymagania ogólne” pkt 3.

3.2. Sprzęt do wykonania robót

Wykonawca przystępujący do wykonania robót określonych w niniejszej STWiORB powinien wykazać się możliwością korzystania z następującego sprzętu:

- równiarek z transporterem,
- równiarek do profilowania,
- ładowarek czołowych,
- koparek,
- walców,
- płytowych zagęszczarek wibracyjnych,
- przewożne zbiorniki na wodę do zwilżania destruktu, wyposażone w urządzenia do równomiernego i kontrolowanego dozowania wody.

4. TRANSPORT

4.1. Ogólne wymagania dotyczące transportu

Ogólne wymagania dotyczące transportu podano w STWiORB D-M-00.00.00 „Wymagania ogólne”.

4.2 Transport destruktu asfaltowego

Destruktu można przewozić dowolnymi środkami transportu w warunkach zabezpieczających go przed zanieczyszczeniem, zmieszaniem z innymi wyrobami i materiałami, nadmiernym wysuszeniem i zawilgoceniem. Wskazany jest transport samowładowczy (samochody, ciągniki z przyczepami).

5. WYKONANIE ROBÓT

5.1. Ogólne warunki wykonywania Robót

Ogólne zasady wykonania robót podano w STWiORB D-M-00.00.00 „Wymagania ogólne” pkt 5.

5.2. Wbudowanie i zagęszczenie

Podłoże należy oczyścić ze wszelkich zanieczyszczeń, odpowiednio zagęścić i wyprofilować oraz sprawdzić jego cechy geometryczne. Wszelkie uszkodzenia lub powierzchnie wykazujące odchylenia od wymaganej równości, spadków poprzecznych lub rzędnych powinny być naprawione.

Mieszanka powinna być rozkładana w warstwie o jednakowej grubości, przy użyciu równiarki z zachowaniem wymaganych spadków i rzędnych wysokościowych. Grubość rozłożonej warstwy powinna być taka, aby po jej zagęszczeniu osiągnięto grubość projektową. W miejscach, gdzie widoczna jest segregacja należy przed zagęszczeniem wymienić destruktu na materiał o odpowiednich właściwościach. Natychmiast po końcowym profilowaniu warstwy uzupełniającej należy przystąpić do jej zagęszczania.

Nierówności i zagłębienia powstałe w czasie zagęszczania powinny być wyrównywane na bieżąco przez spulchnienie warstwy i dodanie bądź usunięcie materiału, aż do otrzymania równej powierzchni. Wilgotność podczas zagęszczania powinna umożliwić właściwe zagęszczenie.

Zawartość wody w mieszance w czasie wbudowania i zagęszczania powinna odpowiadać wilgotności optymalnej z tolerancją $\pm 2\%$.

Wymagana wartość modułów odkształcenia E_{vd} dla umocnienia poboczy destruktem asfaltowym, nie może być mniejsza niż 50 MPa.

5.3. Roboty wykończeniowe

Do robót wykończeniowych należą prace związane z dostosowaniem wykonanych prac do istniejących warunków terenowych, takie jak:

- wyrównanie poziomu utwardzonego pobocza i gruntowego pobocza z ewentualnym splantowaniem istniejącego gruntowego pobocza,
- odtworzenie przeszkód czasowo usuniętych,
- niezbędne uzupełnienia zniszczonej w czasie robót roślinności, np. zatrawienia,
- roboty porządkujące otoczenie terenu robót.

6. KONTROLA JAKOŚCI ROBÓT

6.1. Ogólne zasady kontroli jakości Robót

Ogólne zasady kontroli jakości robót podano w STWiORB D-M-00.00.00 „Wymagania ogólne” pkt 6.

6.2. Badania przed przystąpieniem do robót

Przed przystąpieniem do robót Wykonawca powinien:

- uzyskać wymagane dokumenty, dopuszczające wyroby budowlane do obrotu i powszechnego stosowania (certyfikaty zgodności, deklarację właściwości użytkowych, ew. badania materiałów wykonane przez dostawców itp.),
- sprawdzić cechy zewnętrzne gotowych materiałów.

Wszystkie dokumenty oraz wyniki badań Wykonawca przedstawia Zamawiającemu do akceptacji.

6.3. Badania w trakcie wykonywania robót

Podczas wykonywania umocnienia poboczy należy przeprowadzić badania z częstotliwością i zakresem podanym w **Tablicy 1**.

Tablica 1. Częstotliwość oraz zakres pomiarów poboczy i zjazdów

Lp.	Wyszczególnienie	Minimalna częstotliwość pomiarów
1	Spadki poprzeczne	1 raz na 100 m pobocza 1 raz na każde rozpoczęte 100 m ² powierzchni zjazdów
2	Równość podłużna	1 raz na 100 m pobocza 1 raz na każde rozpoczęte 100 m ² powierzchni zjazdów
3	Równość poprzeczna	1 raz na 100 m pobocza 1 raz na każde rozpoczęte 100 m ² powierzchni zjazdów
4	Wskaźnik zagęszczenia nawierzchni poboczy i zjazdów	1 raz na 500 m pobocza 1 raz na każde rozpoczęte 100 m ² powierzchni zjazdów
5	Grubość warstwy	1 raz na 500 m pobocza 1 raz na każde rozpoczęte 100 m ² powierzchni zjazdów

6.3.1. Spadki poprzeczne

Spadki poprzeczne powinny być zgodne z Dokumentacją Projektową, z tolerancją $\pm 0,5\%$.

6.3.2. Równość

Nierówności podłużne i poprzeczne należy mierzyć łąką 4-metrową wg BN-68/8931-04. Maksymalny prześwit pod łąką nie może przekraczać 15 mm.

6.3.3. Wskaźnik zagęszczenia

Wskaźnik zagęszczenia nie mniejszy niż 1,00 zagęszczenia maksymalnego, określonego według normalnej próby Proctora, zgodnie z PN-B-04481 [1] i BN-77/8931-12.

6.3.4. Grubość warstwy

Grubość warstwy powinny być zgodne z Dokumentacją Projektową, z tolerancją +/- 10%.

6.4. Roboty nie spełniające wymagań

Postępowanie z robotami niespełniającymi wymagań określono w STWiORB DM.00.00.00.

7. OBMIAR ROBÓT

7.1. Ogólne zasady obmiaru robót

Ogólne zasady obmiaru robót podano w STWiORB D-M-00.00.00 „Wymagania ogólne” pkt 7.

7.2. Jednostka obmiarowa

Jednostką obmiarową jest m² (metr kwadratowy) wykonania nawierzchni poboczy i zjazdów z destruktu asfaltowego.

8. ODBIÓR ROBÓT

Ogólne zasady odbioru robót podano w STWiORB D-M-00.00.00 „Wymagania ogólne” pkt 8.

Roboty uznaje się za wykonane zgodnie z dokumentacją projektową, STWiORB i wymaganiami Zamawiającego, jeżeli wszystkie pomiary i badania z zachowaniem tolerancji według pkt. 6 dały wyniki pozytywne.

9. PODSTAWA PŁATNOŚCI

9.1. Ogólne ustalenia dotyczące podstawy płatności

Ogólne ustalenia dotyczące podstawy płatności podano w STWiORB D-M-00.00.00 „Wymagania ogólne” pkt 9.

9.2. Cena jednostki obmiarowej

Cena wykonania 1 m² nawierzchni poboczy, zjazdów z destruktu asfaltowego obejmuje:

- prace pomiarowe i roboty przygotowawcze,
- zakup i transport materiałów na miejscu składowania,
- przygotowanie mieszanki, w tym opracowanie ewentualnej recepty, odsianie, wymieszanie i doprowadzenie do odpowiedniej wilgotności,
- transport podłużny na budowie,
- oznakowanie robót w terenie oraz jego utrzymanie,
- rozłożenie materiału,
- wyprofilowanie warstwy z zachowaniem projektowanych spadków na projektowaną grubość, z zapasem na zagęszczenie,
- dogęszczenie materiału,
- bieżące utrzymanie czystości nawierzchni wzdłuż prowadzonych Robót,
- wykonanie wszelkich niezbędnych pomiarów, prób i sprawdzeń.

10. PRZEPISY ZWIĄZANE

10.1. Normy

1. PN-EN 1008 Woda zarobowa do betonu - Specyfikacja pobierania próbek, badanie i ocena przydatności wody zarobowej do betonu, w tym wody odzyskanej z procesów produkcji betonu,
2. PN-EN 13242 Kruszywa do niezwiązanych i związanych hydraulicznie materiałów stosowanych w obiektach budowlanych i budownictwie drogowym,
3. PN-EN 13108-8 Mieszanki mineralno-asfaltowe -- Wymagania -- Część 8: Destrukt asfaltowy,
4. BN-68/8931-04 Drogi samochodowe. Pomiar równości nawierzchni planografem i łąką,
5. PN-02205 Drogi samochodowe. Roboty ziemne. Wymagania i badania,
6. BN-77/8931-12 Oznaczenie wskaźnika zagęszczenia gruntu.

10.2. Inne dokumenty

7. Rozporządzenie Ministra Klimatu i Środowiska z dnia 23 grudnia 2021 r. w sprawie określenia szczegółowych warunków utraty statusu odpadów dla odpadów destruktu asfaltowego (Dz.U. 2021 poz. 2468).

D-06.04.01 ROWY

1. WSTĘP

1.1. Przedmiot STWiORB

Przedmiotem niniejszej specyfikacji technicznej wykonania i odbioru robót budowlanych (STWiORB) są wymagania dotyczące wykonania i odbioru robót związanych z rowami w związku z zamierzeniem budowlanym pn.: PRZEBUDOWA DROGI POWIATOWEJ NR 3715E NA ODCINKU PRUSINOWICE – BORKI PRUSINOWSKIE – ETAP I - CZĘŚĆ I w km od 0+000 do km 1+120.

1.2. Zakres stosowania

Specyfikacja techniczna wykonania i odbioru robót budowlanych powinna być stosowana jako dokument przetargowy i kontraktowy przy zleceniu i realizacji robót wymienionych w p. 1.1.

1.3. Zakres robót objętych

Ustalenia zawarte w niniejszej specyfikacji dotyczą zasad prowadzenia robót związanych z wykonaniem i odbiorem rowów.

Zakres rzeczowy obejmuje:

- Odmulenie / odtworzenie rowów/muld z wyprofilowaniem skarp i dna.

1.4. Określenia podstawowe

1.4.1. Rów - otwarty wykop o głębokości co najmniej 30 cm, który zbiera i odprowadza wodę.

1.4.2. Rów przydrożny - rów zbierający wodę z korony drogi.

1.4.3. Rów odpływowy - rów odprowadzający wodę poza pas drogowy.

1.4.4. Oczyszczenie rowu – usuwanie naniesionego materiału zanieczyszczającego z rowu, utrudniającego prawidłowe funkcjonowanie urządzenia odwadniającego.

1.4.5. Namuł – drobne cząstki gleby zmyte z powierzchni terenu lub wymyte z koryta ciekłu, uniesione przez wodę i osadzające się na dnie rowu.

1.4.6. Pozostałe określenia podstawowe są zgodne z obowiązującymi, odpowiednimi polskimi normami i z definicjami podanymi w STWiORB DM-00.00.00 „Wymagania ogólne” pkt 1.4.

1.5. Ogólne wymagania dotyczące robót

Ogólne wymagania dotyczące robót podano w STWiORB DM-00.00.00 „Wymagania ogólne” pkt 1.5.

2. MATERIAŁY

Nie występują.

3. SPRZĘT

3.1. Ogólne wymagania dotyczące sprzętu

Ogólne wymagania dotyczące sprzętu podano w STWiORB DM-00.00.00 „Wymagania ogólne”, pkt 3.

3.2. Sprzęt stosowany do wykonania robót

Wykonawca przystępujący do wykonania robót powinien wykazać się możliwością korzystania z następującego sprzętu:

- Koparki podsiebierne z łyżkami profilującymi, skarpowymi,
- Drobny sprzęt jak: łopaty, szpadle, ew. kilofy, siekiery.

4. TRANSPORT

4.1. Ogólne wymagania dotyczące transportu

Ogólne wymagania dotyczące transportu podano w STWiORB DM-00.00.00 „Wymagania ogólne”, pkt 4.

4.2. Transport

Przy wykonywaniu robót określonych w niniejszej STWiORB, można korzystać z dowolnych środków transportowych.

5. WYKONANIE ROBÓT

5.1. Ogólne zasady wykonania robót

Ogólne zasady wykonania robót podano w STWiORB DM-00.00.00 „Wymagania ogólne” [1], pkt 5.

5.2. Rowy odwadniające

Rowy odwadniające powinny odpowiadać parametrom wskazanym w dokumentacji projektowej. Wytyczne dla prowadzenia robót ziemnych określono w STWiORB D-02.00.01 i D-02.01.01.

W przypadku braku stosownych danych należy uzyskać podane poniżej wymiary geometryczne rowu i skarp, zgodne z PN-S-02204:

- dla rowu przydrożnego w kształcie:
 - a) trapezowym - szerokość dna co najmniej 0,40 m, nachylenie skarp od 1:1,5 do 1:1, głębokość od 0,30 m do 1,20 m liczona jako różnica poziomów dna i niższej krawędzi górnej rowu;
 - b) trójkątnym - dno wyokrąglone łukiem kołowym o promieniu 0,50 m, nachylenie skarpy wewnętrznej 1:3, nachylenie skarpy zewnętrznej od 1:3 do 1:10, głębokość od 0,30 m do 1,50 m liczona jako różnica poziomów dna i niższej krawędzi górnej rowu;
 - c) opływowym - dno wyokrąglone łukiem kołowym o promieniu 2,0 m, krawędzie górne wyokrąglone łukami kołowymi o promieniu 1,0 m do 2,0 m, nachylenie skarpy wewnętrznej 1:3, a skarpy zewnętrznej od 1:3 do 1:10, głębokość od 0,30 m do 0,50 m liczona jako różnica poziomów dna i niższej krawędzi górnej rowu;
- dla rowu odpływowego - kształt trapezowy, szerokość dna co najmniej 0,40 m, głębokość minimum 0,50 m, przebieg prostoliniowy, na załamaniach trasy łuki kołowe o promieniu co najmniej 10,0 m.

Najmniejszy dopuszczalny spadek podłużny rowu powinien wynosić 0,2%; w wyjątkowych sytuacjach na odcinkach nie przekraczających 200 m - 0,1%.

Grunt z wykopów rowów odwadniających należy usunąć poza teren budowy. Nie powinien być składany ani na poboczach, ani tuż za skarpą rowu. Grunt z wykopów powinien być wywieziony i zutylizowany.

5.3. Oczyszczenie muldy / rowu z namułu

Rowy zaleca się czyścić od dołu do góry, tj. poczynając od wylotu rowu w kierunku punktów położonych wyżej. Czyszczenie rowu powinno się odbywać w sposób, przy którym zostaje przywrócony spadek dna i zdolność przepustowa rowu. W związku z tym nie należy podcinać skarpy rowu w płaszczyźnie pionowej lub do niej zbliżonej, lecz w pochyleniu takim jakie zostało dla rowu zaprojektowane. Należy również uważać, aby niepotrzebnie nie naruszyć skarp już utrwalonych przez darniowanie. Należy uważać, aby nie obniżyć dna rowu i nie wytworzyć przez to zagłębionych odcinków, przyczyniających się do powstania zastoin wody. W toku oczyszczania należy sprawdzać profil podłużny dna rowu i w razie potrzeby przeprowadzić jego regulację. W przypadku powstania wyrw i zagłębień w dnie rowu, wypełnia się je odpowiednim gruntem, zagęszcza i wyrównuje.

Po wykonaniu robót oczyszczających dna rowu z namułu należy doprowadzić przekrój rowu do pierwotnego wyglądu. Wszystkie uszkodzenia skarp w postaci wyrw, wypełnia się właściwym gruntem, ubezpieczając jednocześnie powierzchnię jak na przyległym otoczeniu. Na wszystkich odcinkach rowu, gdzie nastąpiły deformacje skarp i dna, zmieniające profil podłużny i przekrój poprzeczny rowu należy dokonać wyprofilowania tych elementów, doprowadzając do odnowienia rowu. Roboty te należy wykonać „pod szablon” i ze sprawdzeniem spadku podłużnego rowu.

Namuł i grunt z oczyszczenia i profilowania skarp i dna rowu należy usunąć poza teren budowy. Nie powinien być składany ani na poboczach, ani tuż za skarpą rowu. Namuł i grunt usunięty z rowu powinien być wywieziony i zutylizowany.

6. KONTROLA JAKOŚCI ROBÓT

6.1. Ogólne zasady kontroli jakości robót

Ogólne zasady kontroli jakości robót podano w STWiORB D-M-00.00.00 „Wymagania ogólne” pkt 6.

6.2. Pomiary cech geometrycznych wykonywanego i odmulanego rowu

Częstotliwość oraz zakres pomiarów, które należy wykonać podaje tablica 1.

Tablica 1. Częstotliwość oraz zakres pomiarów

Lp.	Wyszczególnienie	Minimalna częstotliwość pomiarów
1	Spadek podłużny rowu	1 km na każde 5 km drogi
2	Szerokość i głębokość rowu	1 raz na 100 m
3	Powierzchnia skarp	1 raz na 100 m

6.2.1. Spadki podłużne rowu

Spadki podłużne rowu powinny posiadać tolerancję +/- 0,5% spadku.

6.2.2. Szerokość i głębokość rowu

Szerokość i głębokość rowu powinna być zgodna z tolerancją ± 5 cm.

6.2.3. Powierzchnia skarp

Powierzchnię skarp należy sprawdzać szablonem. Prześwit między skarpą a szablonem nie powinien przekraczać 3cm.

7. OBMIAR ROBÓT

7.1. Ogólne zasady obmiaru robót

Ogólne zasady obmiaru robót podano w STWiORB D-M-00.00.00 „Wymagania ogólne” [1] pkt 7.

7.2. Jednostka obmiarowa

Jednostką obmiarową jest:

m³ (metr sześcienny) – dla odtworzenia / odmulenia muld / rowów z wyprofilowaniem skarp i dna.

8. ODBIÓR ROBÓT

Ogólne zasady odbioru robót podano w STWiORB D-M-00.00.00 „Wymagania ogólne” [1] pkt 8.

Roboty uznaje się za wykonane zgodnie z dokumentacją projektową, STWiORB i wymaganiami Zamawiającego, jeżeli wszystkie pomiary i badania z zachowaniem tolerancji według pkt 6 dały wyniki pozytywne.

9. PODSTAWA PŁATNOŚCI

9.1. Ogólne ustalenia dotyczące podstawy płatności

Ogólne ustalenia dotyczące podstawy płatności podano w STWiORB D-M-00.00.00 „Wymagania ogólne” [1] pkt 9.

9.2. Cena jednostki obmiarowej

Cena wykonania 1 m³ odtworzenia / odmulenia muld / rowów z wyprofilowaniem skarp i dna obejmuje:

- prace pomiarowe i roboty przygotowawcze,
- oznakowanie robót,
- odkopanie rowu / muldy lub usunięcia namułu z muldy / rowu,
- wyprofilowanie skarp i dna muldy / rowu,
- wywiezienie namułu i gruntu wraz kosztami utylizacji,
- uporządkowanie terenu,
- przeprowadzenie pomiarów wymaganych w specyfikacji technicznej.

10. PRZEPISY ZWIĄZANE

10.1. Normy

1. PN-S-02204 Drogi samochodowe. Odwodnienie dróg

10.2. Specyfikacja techniczna wykonania i odbioru robót budowlanych (STWiORB)

1. D-M-00.00.00 Wymagania ogólne
2. D-02.00.01 Roboty ziemne. Wymagania ogólne
3. D-02.01.01 wykonanie wykopów w gruntach nieskalistych

D-07.01.01. OZNAKOWANIE POZIOME

1. WSTĘP

1.1. Przedmiot STWiORB

Przedmiotem niniejszej specyfikacji technicznej wykonania i odbioru robót budowlanych (STWiORB) są wymagania dotyczące wykonania i odbioru robót budowlanych związanych z wykonaniem oznakowania poziomego w związku z zamierzeniem budowlanym pn.: PRZEBUDOWA DROGI POWIATOWEJ NR 3715E NA ODCINKU PRUSINOWICE – BORKI PRUSINOWSKIE – ETAP I - CZĘŚĆ I w km od 0+000 do km 1+120.

1.2. Zakres stosowania STWiORB

Specyfikacja techniczna wykonania i odbioru robót budowlanych powinna być stosowana jako dokument przetargowy i kontraktowy przy zlecaniu i realizacji robót wymienionych w p. 1.1.

1.3. Zakres robót objętych STWiORB

Ustalenia zawarte w niniejszej STWiORB dotyczą zasad prowadzenia robót związanych z wykonywaniem i odbiorem oznakowania poziomego dróg.

Zakres rzeczowy obejmuje:

- oznakowanie nawierzchni dróg w technologii grubowarstwowej za pomocą mas chemoutwardzalnych,

1.4. Określenia podstawowe

1.4.1. Oznakowanie poziome - znaki drogowe poziome, umieszczone na nawierzchni w postaci linii ciągłych lub przerywanych, pojedynczych lub podwójnych, strzałek, napisów, symboli oraz innych linii związanych z oznaczeniem określonych miejsc na tej nawierzchni. W zależności od rodzaju i sposobu zastosowania znaki poziome mogą mieć znaczenie prowadzące, segregujące, informujące, ostrzegawcze, zakazujące lub nakazujące.

1.4.2. Znaki podłużne - linie równoległe do osi jezdni lub odchylone od niej pod niewielkim kątem, występujące jako linie: – pojedyncze: przerywane lub ciągłe, segregacyjne lub krawędziowe, – podwójne: ciągłe z przerywanymi, ciągłe lub przerywane.

1.4.3. Strzałki - znaki poziome na nawierzchni, występujące jako strzałki kierunkowe służące do wskazania dozwolonego kierunku zjazdu z pasa oraz strzałki naprowadzające, które uprzedzają o konieczności opuszczenia pasa, na którym się znajdują.

1.4.4. Znaki poprzeczne - znaki służące do oznaczenia miejsc przeznaczonych do ruchu pieszych i rowerzystów w poprzek drogi, miejsc wymagających zatrzymania pojazdów oraz miejsc lokalizacji progów zwalniających.

1.4.5. Znaki uzupełniające - znaki o różnych kształtach, wymiarach i przeznaczeniu, występujące w postaci symboli, napisów, linii przystankowych, stanowisk i pasów postojowych, powierzchni wyłączonych z ruchu oraz symboli znaków pionowych w oznakowaniu poziomym.

1.4.6. Materiały do poziomego znakowania dróg - materiały zawierające rozpuszczalniki, wolne od rozpuszczalników lub punktowe elementy odblaskowe, które mogą zostać naniesione albo wbudowane przez malowanie, natryskiwanie, odlewanie, wytłaczanie, rolowanie, klejenie itp. na nawierzchnie drogowe, stosowane w temperaturze otoczenia lub w temperaturze podwyższonej. Materiały te powinny posiadać właściwości odblaskowe.

1.4.7. Materiały do znakowania cienkowarstwowego - farby rozpuszczalnikowe, wodorocieńcalne i chemoutwardzalne nakładane warstwą grubości od 0,4 mm do 0,8 mm, mierzoną na mokro.

1.4.8. Materiały do znakowania grubowarstwowego - materiały nakładane warstwą grubości od 0,9 mm do 3,5 mm. Należą do nich masy termoplastyczne i masy chemoutwardzalne stosowane na zimno. Dla linii strukturalnych i profilowanych grubość linii może wynosić 5 mm.

1.4.9. Materiały prefabrykowane - materiały, które łączy się z powierzchnią drogi przez klejenie, wtapianie, wbudowanie lub w inny sposób. Zalicza się do nich masy termoplastyczne w arkuszach do wtapiania oraz taśmy do oznakowań tymczasowych (żółte) i trwałych (białe).

1.4.10. Punktowe elementy odblaskowe - urządzenia prowadzenia poziomego, o różnym kształcie, wielkości i wysokości oraz rodzaju i liczbie zastosowanych odbłyśników, które odbijają padające z boku oświetlenie w celu ostrzegania, prowadzenia i informowania użytkowników drogi. Punktowy element odblaskowy może składać się z jednej lub kilku integralnie związanych ze sobą części, może być przyklejony, zakotwiczony lub wbudowany w nawierzchnię drogi.

1.4.11. Kulki szklane – materiał w postaci przezroczystych, kulistych cząstek szklanych do posypywania lub narzucania pod ciśnieniem na oznakowanie wykonane materiałami w stanie ciekłym, w celu uzyskania widzialności oznakowania w nocy przez odbicie powrotne padającej wiązki światła pojazdu w kierunku kierowcy. Kulki szklane są także składnikami materiałów grubowarstwowych.

1.4.12. Kruszywo przeciwpoślizgowe – twarde ziarna pochodzenia naturalnego lub sztucznego stosowane do zapewnienia własności przeciwpoślizgowych poziomym oznakowaniom dróg, stosowane samo lub w mieszaninie z kulkami szklanymi.

1.4.13. Oznakowanie nowe – oznakowanie, w którym zakończył się czas schnięcia i nie upłynęło 30 dni od wykonania oznakowania. Pomiar właściwości oznakowania należy wykonywać od 14 do 30 dnia po wykonaniu oznakowania.

1.4.14. Tymczasowe oznakowanie drogowe - oznakowanie z materiału o barwie żółtej, którego czas użytkowania wynosi do 3 miesięcy lub do czasu zakończenia robót.

1.4.15. Powyższe i pozostałe określenia są zgodne z odpowiednimi polskimi normami i z definicjami podanymi w STWiORB D-M-00.00.00 „Wymagania ogólne” pkt 1.4.

1.5. Ogólne wymagania dotyczące robót

Ogólne wymagania dotyczące robót podano w STWiORB D-M-00.00.00 „Wymagania ogólne” pkt 1.5.

2. MATERIAŁY

2.1. Ogólne wymagania dotyczące materiałów

Ogólne wymagania dotyczące materiałów, ich pozyskiwania i składowania podano w STWiORB D-M-00.00.00 „Wymagania ogólne” pkt 2.

2.2. Dokument dopuszczający do stosowania materiałów

Materiały stosowane przez Wykonawcę do poziomego oznakowania dróg powinny spełniać warunki postawione w rozporządzeniu Ministra Infrastruktury [7].

Producenci powinni oznakować wyroby znakiem budowlanym B, zgodnie z rozporządzeniem Ministra Infrastruktury [8], co oznacza wystawienie deklaracji zgodności z aprobatą techniczną (np. dla farb oraz mas chemoutwardzalnych i termoplastycznych) lub znakiem CE, zgodnie z rozporządzeniem Ministra Infrastruktury [12], co oznacza wystawienie deklaracji zgodności z normą zharmonizowaną (np. dla kulek szklanych [3, 3a] i punktowych elementów odblaskowych [5, 5a].

Aprobata techniczne wystawione przed czasem wejścia w życie rozporządzenia [15] nie mogą być zmieniane lecz zachowują ważność przez okres, na jaki zostały wydane. W tym przypadku do oznakowania wyrobu znakiem budowlanym B wystarcza deklaracja zgodności z aprobatą techniczną.

Powyższe zasady należy stosować także do oznakowań tymczasowych wykonywanych materiałami o barwie żółtej.

2.3. Badanie materiałów, których jakość budzi wątpliwość

Wykonawca powinien przeprowadzić dodatkowe badania tych materiałów, które budzą wątpliwości jego lub Zamawiającego, co do jakości, w celu stwierdzenia czy odpowiadają one wymaganiom określonym w aprobacie technicznej. Badania te Wykonawca zleci IBDiM lub akredytowanemu laboratorium drogowemu. Badania powinny być wykonane zgodnie z PN-EN 1871:2003 [6] lub Warunkami Technicznymi POD-97 [9] lub POD-2006 po ich wydaniu [10].

2.4. Oznakowanie opakowań

Wykonawca powinien żądać od producenta, aby oznakowanie opakowań materiałów do poziomego znakowania dróg było wykonane zgodnie z PN-O-79252 [2], a ponadto aby na każdym opakowaniu był umieszczony trwały napis zawierający:

- nazwę i adres producenta,
- datę produkcji i termin przydatności do użycia,
- masę netto,
- numer partii i datę produkcji,
- informację, że wyrób posiada aprobatę techniczną IBDiM i jej numer,
- nazwę jednostki certyfikującej i numer certyfikatu, jeśli dotyczy [8],
- znak budowlany „B” wg rozporządzenia Ministra Infrastruktury [8] i/lub znak „CE” wg rozporządzenia Ministra Infrastruktury [12],
- informację o szkodliwości i klasie zagrożenia pożarowego,
- ewentualne wskazówki dla użytkowników.

W przypadku farb rozpuszczalnikowych i wyrobów chemoutwardzalnych oznakowanie opakowania powinno być zgodne z rozporządzeniem Ministra Zdrowia [13].

2.5. Przepisy określające wymagania dla materiałów

Podstawowe wymagania dotyczące materiałów podano w punkcie 2.6, a szczegółowe wymagania określone są w Warunkach technicznych POD-97 [9] lub POD-2006 po ich wydaniu [10].

2.6. Wymagania wobec materiałów do poziomego oznakowania dróg

2.6.1. Materiały do oznakowań cienkowarstwowych

Materiałami do wykonywania oznakowania cienkowarstwowego powinny być farby nakładane warstwą grubości od 0,4 mm do 0,8 mm (na mokro). Powinny to być ciekłe produkty zawierające ciała stałe zdyspergowane w roztworze żywicy syntetycznej w rozpuszczalniku organicznym lub w wodzie, które mogą występować w układach jedno- lub wieloskładnikowych.

Podczas nakładania farb, do znakowania cienkowarstwowego, na powierzchnię pędzlem, wałkiem lub przez natrysk, powinny one tworzyć warstwę kohezyjną w procesie odparowania i/lub w procesie chemicznym.

Właściwości fizyczne poszczególnych materiałów do poziomego oznakowania cienkowarstwowego określają aprobaty techniczne.

2.6.2. Materiały do oznakowań grubowarstwowych

Materiałami do wykonywania oznakowania grubowarstwowego powinny być materiały umożliwiające nakładanie ich warstwą grubości od 0,9 mm do 5 mm takie, jak masy chemoutwardzalne stosowane na zimno oraz masy termoplastyczne.

Masy chemoutwardzalne powinny być substancjami jedno-, dwu- lub trójskładnikowymi, mieszanymi ze sobą w proporcjach ustalonych przez producenta i nakładanymi na powierzchnię z użyciem odpowiedniego sprzętu. Masy te powinny tworzyć powłokę, której spójność zapewnia jedynie reakcja chemiczna.

Masy termoplastyczne powinny być substancjami nie zawierającymi rozpuszczalników, dostarczany w postaci bloków, granulek lub proszku. Przy stosowaniu powinny dać się podgrzewać do stopienia i aplikować ręcznie lub maszynowo. Masy te powinny tworzyć spójną warstwę przez ochłodzenie.

Właściwości fizyczne materiałów do oznakowania grubowarstwowego i wykonanych z nich elementów prefabrykowanych określają aprobaty techniczne.

2.6.3. Zawartość składników lotnych w materiałach do znakowania cienkowarstwowego

Zawartość składników lotnych (rozpuszczalników organicznych) nie powinna przekraczać 25% (m/m) w postaci gotowej do aplikacji, w materiałach do znakowania cienkowarstwowego.

Nie dopuszcza się stosowania materiałów zawierających rozpuszczalnik aromatyczny (jak np. toluen, ksylen, etylobenzen) w ilości większej niż 8 % (m/m). Nie dopuszcza się stosowania materiałów zawierających benzen i rozpuszczalniki chlorowane.

Do końca 2007 r. dopuszcza się stosowanie farb rozpuszczalnikowych o zawartości składników lotnych do 30 % (m/m) i rozpuszczalników aromatycznych do 10 % (m/m).

2.6.4. Kulki szklane

Materiały w postaci kulek szklanych refleksyjnych do posypywania lub narzucania pod ciśnieniem na materiały do oznakowania powinny zapewniać widzialność w nocy poprzez odbicie powrotne w kierunku pojazdu wiązki światła wysyłanej przez reflektory pojazdu.

Kulki szklane powinny charakteryzować się współczynnikiem załamania powyżej 1,50, wykazywać odporność na wodę, kwas solny, chlorek wapniowy i siarczek sodowy oraz zawierać nie więcej niż 20% kulek z defektami w przypadku kulek o maksymalnej średnicy poniżej 1 mm oraz 30 % w przypadku kulek o maksymalnej średnicy równej i większej niż 1 mm. Krzywa uziarnienia powinna mieścić się w krzywych granicznych podanych w wymaganiach aprobaty technicznej wyrobu lub w certyfikacie CE.

Kulki szklane hydrofobizowane powinny ponadto wykazywać stopień hydrofobizacji co najmniej 80%.

Wymagania i metody badań kulek szklanych podano w PN-EN 1423:2000[3, 3a].

Właściwości kulek szklanych określają odpowiednie aprobaty techniczne, lub certyfikaty „CE”.

2.6.5. Materiał uszorstniający oznakowanie

Materiał uszorstniający oznakowanie powinien składać się z naturalnego lub sztucznego twardego kruszywa (np. krystobalitu), stosowanego w celu zapewnienia oznakowaniu odpowiedniej szorstkości (właściwości antypoślizgowych). Materiał uszorstniający nie może zawierać więcej niż 1% cząstek mniejszych niż 90 μm . Potrzeba stosowania materiału uszorstniającego powinna być określona w STWiORB. Konieczność jego użycia zachodzi w przypadku potrzeby uzyskania wskaźnika szorstkości oznakowania $\text{SRT} \geq 50$.

Materiał uszorstniający (kruszywo przeciypoślizgowe) oraz mieszanina kulek szklanych z materiałem uszorstniającym powinny odpowiadać wymaganiom określonym w aprobacie technicznej.

2.6.6. Punktowe elementy odblaskowe

Punktowym elementem odblaskowym powinna być naklejana, kotwiczona lub wbudowana w nawierzchnię płytka z materiału wytrzymującego przejazd pojazdów samochodowych, zawierająca element odblaskowy umieszczony w ten sposób, aby zapewniał widzialność w nocy, a także w czasie opadów deszczu wg PN-EN 1463-1:2000 [5, 5a].

Odblysznik, będący częścią punktowego elementu odblaskowego może być:

- szklany lub plastikowy w całości lub z dodatkową warstwą odbijającą znajdującą się na powierzchni nie wystawionej na zewnątrz i nie narażoną na przejeżdżanie pojazdów,
- plastikowy z warstwą zabezpieczającą przed ścieraniem, który może mieć warstwą odbijającą tylko w miejscu nie wystawionym na ruch i w którym powierzchnie wystawione na ruch są zabezpieczone warstwami odpornymi na ścieranie.

Profil punktowego elementu odblaskowego nie powinien mieć żadnych ostrych krawędzi od strony najeżdżanej przez pojazdy. Jeśli punktowy element odblaskowy jest wykonany z dwu lub więcej części, każda z nich powinna być usuwalna tylko za pomocą narzędzi polecanych przez producenta. Wysokość punktowego elementu nie może być większa od 25 mm. Barwa, w przypadku oznakowania trwałego, powinna być biała lub czerwona, a dla oznakowania czasowego – żółta zgodnie z załącznikiem nr 2 do rozporządzenia Ministra Infrastruktury [7].

Spośród punktowych elementów odblaskowych (PEO) stosowanych do oznakowań poziomych wyróżniają się PEO ze szklanym korpusem pełnym (odblysznik wielokierunkowy) lub zawierającym świecące diody LED i ewentualnie ogniwo słoneczne z baterią, tzw. aktywne PEO. Nie mieszczą się one w klasyfikacji PN-EN 1463-1:2001 [5], choć spełniają tę samą funkcję co typowe punktowe elementy odblaskowe, tj. kierunkują pojazdy w nocy w czasie suchej i mokrej pogody.

PEO szklane z pełnym korpusem mogą być stosowane do oznakowania rond kompaktowych ze względu na ich geometrię 360°.

Właściwości i wymagania dotyczące punktowych elementów odblaskowych określone są w normie zharmonizowanej [5a] i odpowiednich aprobatach technicznych.

2.6.7. Wymagania wobec materiałów ze względu na ochronę warunków pracy i środowiska

Materiały stosowane do znakowania nawierzchni nie powinny zawierać substancji zagrażających zdrowiu ludzi i powodujących skażenie środowiska.

2.7. Przechowywanie i składowanie materiałów

Materiały do oznakowania cienko- i grubowarstwowego nawierzchni powinny zachować stałość swoich właściwości chemicznych i fizykochemicznych przez okres co najmniej 6 miesięcy składowania w warunkach określonych przez producenta.

Materiały do poziomego oznakowania dróg należy przechowywać w magazynach odpowiadających zaleceniom producenta, zwłaszcza zabezpieczających je od napromieniowania słonecznego, opadów i w temperaturze, dla:

- a) farb wodorozcieńczalnych od 5°C do 40°C,
- b) farb rozpuszczalnikowych od -5°C do 25°C,
- c) pozostałych materiałów - poniżej 40°C.

3. SPRZĘT

3.1. Ogólne wymagania dotyczące sprzętu

Ogólne wymagania dotyczące sprzętu podano w STWiORB D-M-00.00.00 „Wymagania ogólne” pkt 3.

3.2. Sprzęt do wykonania oznakowania poziomego

Wykonawca przystępujący do wykonania oznakowania poziomego, w zależności od zakresu robót, powinien wykazać się możliwością korzystania z następującego sprzętu, zaakceptowanego przez Zamawiającego:

- szczotek mechanicznych (zaleca się stosowanie szczotek wyposażonych w urządzenia odpylające) oraz szczotek ręcznych,
- frezarek,
- sprężarek,
- malowarek,
- układarek mas termoplastycznych i chemoutwardzalnych,
- wyklejarek do taśm,
- sprzętu do badań, określonego w STWiORB.

Wykonawca powinien zapewnić odpowiednią jakość, ilość i wydajność malowarek lub układarek proporcjonalną do wielkości i czasu wykonania całego zakresu robót.

4. TRANSPORT

4.1. Ogólne wymagania dotyczące transportu

Ogólne wymagania dotyczące transportu podano w STWiORB D-M-00.00.00 „Wymagania ogólne” pkt 4.

4.2. Przewóz materiałów do poziomego znakowania dróg

Materiały do poziomego znakowania dróg należy przewozić w opakowaniach zapewniających szczelność, bezpieczny transport i zachowanie wymaganych właściwości materiałów. Pojemniki powinny być oznakowane zgodnie z normą PN-O-79252 [2]. W przypadku materiałów niebezpiecznych opakowania powinny być oznakowane zgodnie z rozporządzeniem Ministra Zdrowia [13].

Farby rozpuszczalnikowe, rozpuszczalniki palne oraz farby i masy chemoutwardzalne należy transportować zgodnie z postanowieniami umowy międzynarodowej [14] dla transportu drogowego materiałów palnych, klasy 3, oraz szczegółowymi zaleceniami zawartymi w karcie charakterystyki wyrobu sporządzonej przez producenta. Wyroby, wyżej wymienione, nie posiadające karty charakterystyki nie powinny być dopuszczone do transportu.

Pozostałe materiały do znakowania poziomego należy przewozić krytymi środkami transportowymi, chroniąc opakowania przed uszkodzeniem mechanicznym, zgodnie z PN-C-81400 [1] oraz zgodnie z prawem przewozowym.

5. WYKONANIE ROBÓT

5.1. Ogólne zasady wykonania robót

Ogólne zasady wykonania robót podano w STWiORB D-M-00.00.00 „Wymagania ogólne” pkt 5. Nowe i odnowione nawierzchnie dróg przed otwarciem do ruchu muszą być oznakowane zgodnie z dokumentacją projektową.

5.2. Warunki atmosferyczne

W czasie wykonywania oznakowania temperatura nawierzchni i powietrza powinna wynosić co najmniej 5°C, a wilgotność względna powietrza powinna być zgodna z zaleceniami producenta lub wynosić co najwyżej 85%.

5.3. Jednorodność nawierzchni znakowanej

Poprawność wykonania znakowania wymaga jednorodności nawierzchni znakowanej. Nierówności i/lub miejsca napraw cząstkowych nawierzchni, które nie wyróżniają się od starej nawierzchni i nie mają większego rozmiaru niż 15% powierzchni znakowanej, uznaje się za powierzchnie jednorodne. Dla powierzchni niejednorodnych należy w STWiORB ustalić: rozmiary powierzchni niejednorodnej zgodnie z Systemem Oceny Stanu Nawierzchni (SOSN), odkształcenia nawierzchni (otwarte złącza podłużne, koleiny, spękania, przełomy, garby), wymagania wobec materiału do oznakowania nawierzchni i wymagania wobec Wykonawcy.

5.4. Przygotowanie podłoża do wykonania znakowania

Przed wykonaniem znakowania poziomego należy oczyścić powierzchnię nawierzchni malowanej z pyłu, kurzu, piasku, smarów, olejów i innych zanieczyszczeń, przy użyciu sprzętu wymienionego w STWiORB i zaakceptowanego przez Zamawiającego.

Powierzchnia nawierzchni przygotowana do wykonania oznakowania poziomego musi być czysta i sucha.

5.5. Przedznakowanie

W celu dokładnego wykonania poziomego oznakowania drogi, można wykonać przedznakowanie, stosując się do ustaleń zawartych w dokumentacji projektowej, w załączniku nr 2 do rozporządzenia Ministra Infrastruktury [7], STWiORB i wskazaniach Zamawiającego.

Do wykonania przedznakowania można stosować nietrwałą farbę, np. farbę silnie rozcieńczoną rozpuszczalnikami. Zaleca się wykonywanie przedznakowania w postaci cienkich linii lub kropek. Początek i koniec znakowania należy zaznaczyć małą kreską poprzeczną.

W przypadku odnawiania oznakowania drogi, gdy stare oznakowanie jest wystarczająco czytelne i zgodne z dokumentacją projektową, można przedznakowania nie wykonywać.

5.6. Wykonanie oznakowania drogi

5.6.1. Dostarczenie materiałów i spełnienie zaleceń producenta materiałów

Materiały do znakowania drogi, spełniające wymagania podane w punkcie 2, powinny być dostarczone w oryginalnych opakowaniach handlowych i stosowane zgodnie z zaleceniami STWiORB, producenta oraz wymaganiami znajdującymi się w aprobacie technicznej.

5.6.2. Wykonanie oznakowania drogi materiałami cienkowarstwowymi

Wykonanie znakowania powinno być zgodne z zaleceniami producenta materiałów, a w przypadku ich braku lub niepełnych danych - zgodne z poniższymi wskazaniem.

Farbę do znakowania cienkowarstwowego po otwarciu opakowania należy wymieszać w czasie od 2 do 4 minut do uzyskania pełnej jednorodności. Przed lub w czasie napełniania zbiornika malowarki zaleca się przecedzić farbę przez sito 0,6 mm. Nie wolno stosować do malowania mechanicznego farby, w której osad na dnie opakowania nie daje się całkowicie wymieszać lub na jej powierzchni znajduje się kożuch.

Farbę należy nakładać równomierną warstwą o grubości ustalonej w STWiORB, zachowując wymiary i ostrość krawędzi. Grubość nanoszonej warstwy zaleca się kontrolować przy pomocy grzebienia pomiarowego na płycie szklanej lub metalowej podkładanej na drodze malowarki. Ilość farby zużyta w czasie prac, określona przez średnie zużycie na metr kwadratowy nie może się różnić od ilości ustalonej, więcej niż o 20%.

Wszystkie większe prace powinny być wykonane przy użyciu samojezdnych malowarek z automatycznym podziałem linii i posypywaniem kulkami szklanymi z ew. materiałem uszorstniającym. W przypadku mniejszych prac, wielkość, wydajność i jakość sprzętu należy dostosować do zakresu i rozmiaru prac. Decyzję dotyczącą rodzaju sprzętu i sposobu wykonania znakowania podejmuje Zamawiającego na wniosek Wykonawcy.

5.6.3. Wykonanie oznakowania drogi materiałami grubowarstwowymi

Wykonanie oznakowania powinno być zgodne z zaleceniami producenta materiałów, a w przypadku ich braku lub niepełnych danych - zgodne z poniższymi wskazaniem.

Materiał znakujący należy nakładać równomierną warstwą o grubości (lub w ilości) ustalonej w STWiORB, zachowując wymiary i ostrość krawędzi. Grubość nanoszonej warstwy zaleca się kontrolować przy pomocy grzebienia pomiarowego na płycie metalowej, podkładanej na drodze malowarki. Ilość materiału zużyta w czasie prac, określona przez średnie zużycie na metr kwadratowy, nie może się różnić od ilości ustalonej, więcej niż o 20%.

W przypadku mas chemoutwardzalnych i termoplastycznych wszystkie większe prace (linie krawędziowe, segregacyjne na długich odcinkach dróg) powinny być wykonywane przy użyciu urządzeń samojezdnych z automatycznym podziałem linii i posypywaniem kulkami szklanymi z ew. materiałem uszorstniającym. W przypadku mniejszych prac, wielkość, wydajność i jakość sprzętu należy dostosować do ich zakresu i rozmiaru. Decyzję dotyczącą rodzaju sprzętu i sposobu wykonania znakowania podejmuje Zamawiający na wniosek Wykonawcy. W przypadku znakowania nawierzchni betonowej należy przed aplikacją usunąć warstwę powierzchniową betonu metodą frezowania, śrutowania lub waterblasting, aby zlikwidować pozostałości mleczka cementowego i uszorstnić powierzchnię. Po usunięciu warstwy powierzchniowej betonu, należy powierzchnię znakowaną umyć wodą pod ciśnieniem oraz zagruntować środkiem wskazanym przez producenta masy (podkład, grunt, primer) w ilości przez niego podanej.

5.6.4. Wykonanie oznakowania drogi punktowymi elementami odblaskowymi

Wykonanie oznakowania powinno być zgodne z zaleceniami producenta materiałów, a w przypadku ich braku lub niepełnych danych - zgodne z poniższymi wskazaniem.

Przy wykonywaniu oznakowania punktowymi elementami odblaskowymi należy zwracać szczególną uwagę na staranne mocowanie elementów do podłoża, od czego zależy trwałość wykonanego oznakowania.

Nie wolno zmieniać ustalonego przez producenta rodzaju kleju z uwagi na możliwość uzyskania różnej jego przyczepności do nawierzchni i do materiałów, z których wykonano punktowe elementy odblaskowe.

W przypadku znakowania nawierzchni betonowych należy zastosować podkład (primer) poprawiający przyczepność przyklejanych punktowych elementów odblaskowych do nawierzchni.

5.6.5. Wykonanie oznakowania tymczasowego

Do wykonywania oznakowania tymczasowego barwy żółtej należy stosować materiały łatwe do usunięcia po zakończeniu okresu tymczasowości. Linie wyznaczające pasy ruchu zaleca się uzupełnić punktowymi elementami odblaskowymi z odbłyśnikami także barwy żółtej.

Czasowe oznakowanie poziome powinno być wykonane z materiałów odblaskowych. Do jego wykonania należy stosować: farby, taśmy samoprzylepne lub punktowe elementy odblaskowe. Stosowanie farb dopuszcza się wyłącznie w takich przypadkach, gdy w wyniku przewidywanych robót nawierzchniowych oznakowanie to po ich zakończeniu będzie całkowicie niewidoczne, np. zostanie przykryte nową warstwą ścieralną nawierzchni.

Materiały stosowane do wykonywania oznakowania tymczasowego powinny także posiadać aprobaty techniczne, a producent powinien wystawiać deklarację zgodności.

5.7. Usuwanie oznakowania poziomego

W przypadku konieczności usunięcia istniejącego oznakowania poziomego, czynność tę należy wykonać jak najmniej uszkadzając nawierzchnię.

Zaleca się wykonywać usuwanie oznakowania:

- cienkowarstwowego, metodą: frezowania mechanicznego lub wodą pod wysokim ciśnieniem (waterblasting), piaskowania, śrutowania, trawienia, wypalania lub zamalowania,
- grubowarstwowego, metodą piaskowania, kulkowania, frezowania,

– punktowego, prostymi narzędziami mechanicznymi.

Środki zastosowane do usunięcia oznakowania nie mogą wpływać ujemnie na przyczepność nowego oznakowania do podłoża, na jego szorstkość, trwałość oraz na właściwości podłoża.

Usuwanie oznakowania na czas robót drogowych może być wykonane przez zamalowanie nietrwałą farbą barwy czarnej.

Materiały pozostałe po usunięciu oznakowania należy usunąć z drogi tak, aby nie zanieczyszczały środowiska, w miejsce zaakceptowane przez Zamawiającego.

5.8. Odnowa oznakowania poziomego

Odnawianie oznakowania poziomego, wykonywanego w przypadku utraty wymagań jednej z właściwości, należy wykonać materiałem o sprawdzonej dobrej przyczepności do starej warstwy.

Jako zasadę można przyjąć, że oznakowanie wykonane farbami akrylowymi, należy odnawiać także farbami akrylowymi, oznakowania grubowarstwowe wykonane masami termoplastycznymi – natryskiwany cienką warstwą masy termoplastycznej lub farbą wodorozcieńczalną zalecaną przez producenta masy, oznakowania wykonane masami chemoutwardzalnymi – farbami chemoutwardzalnymi, natryskiwany masami chemoutwardzalnymi (sprayplast) lub odpowiednimi akrylowymi farbami rozpuszczalnikowymi.

Ilość stosowanego do odnowienia materiału, należy dobrać w zależności od rodzaju i stanu oznakowania odnawianego, kierując się wskazówkami producenta materiału i zaleceniami Zamawiającego.

6. KONTROLA JAKOŚCI ROBÓT

6.1. Ogólne zasady kontroli jakości robót

Ogólne zasady kontroli jakości robót podano w STWiORB D-M-00.00.00 „Wymagania ogólne” pkt 6.

6.2. Badanie przygotowania podłoża i przedznakowania

Powierzchnia jezdni przed wykonaniem znakowania poziomego musi być całkowicie czysta i sucha. Przedznakowanie powinno być wykonane zgodnie z wymaganiami punktu 5.5.

6.3. Badania wykonania oznakowania poziomego

6.3.1. Wymagania wobec oznakowania poziomego

6.3.1.1. Zasady

Wymagania sprecyzowano przede wszystkim w celu określenia właściwości oznakowania dróg w czasie ich użytkowania. Wymagania określa się kilkoma parametrami reprezentującymi różne aspekty właściwości oznakowania dróg według PN-EN 1436:2000 [4] i PN-EN 1436:2000/A1:2005 [4a].

Badania wstępne, dla których określono pierwsze wymaganie, są wykonywane w celu kontroli przed odbiorem. Powinny być wykonane w terminie od 14 do 30 dnia po wykonaniu. Kolejne badania kontrolne należy wykonywać po okresie, od 3 do 6 miesięcy po wykonaniu i przed upływem 1 roku, oraz po 2, 3 i 4 latach dla materiałów o trwałości dłuższej niż 1 rok.

Barwa żółta dotyczy tylko oznakowań tymczasowych, które także powinny być kontrolowane. Inne barwy oznakowań niż biała i żółta należy stosować zgodnie z zaleceniami zawartymi w załączniku nr 2 do rozporządzenia [7].

6.3.1.2. Widzialność w dzień

Widzialność oznakowania w dzień jest określona współczynnikiem luminancji β i barwą oznakowania wyrażoną współrzędnymi chromatyczności.

Wartość współczynnika β powinna wynosić dla oznakowania nowego w terminie od 14 do 30 dnia po wykonaniu, barwy:

- białej, na nawierzchni asfaltowej, co najmniej 0,40, klasa B3,
- białej, na nawierzchni betonowej, co najmniej 0,50, klasa B4,
- żółtej, co najmniej 0,30, klasa B2.

Wartość współczynnika β powinna wynosić po 30 dniu od wykonania dla całego okresu użytkowania oznakowania, barwy:

- białej, na nawierzchni asfaltowej, co najmniej 0,30, klasa B2,
- białej, na nawierzchni betonowej, co najmniej 0,40, klasa B3,

– żółtej, co najmniej 0,20 klasa B1.

Barwa oznakowania powinna być określona wg PN-EN 1436:2000 [4] przez współrzędne chromatyczności x i y , które dla suchego oznakowania powinny leżeć w obszarze zdefiniowanym przez cztery punkty narożne podane w tabelicy 1 i na wykresach (rys. 1, 2 i 3).

Tablica 1. Punkty narożne obszarów chromatyczności oznakowań dróg

Punkt narożny nr		1	2	3	4
Oznakowanie białe	x	0,355	0,305	0,285	0,335
	y	0,355	0,305	0,325	0,375
Oznakowanie żółte klasa Y1	x	0,443	0,545	0,465	0,389
	y	0,399	0,455	0,535	0,431
Oznakowanie żółte klasa Y2	x	0,494	0,545	0,465	0,427
	y	0,427	0,455	0,535	0,483
Oznakowanie czerwone	x	0,690	0,530	0,495	0,655
	y	0,310	0,300	0,335	0,345
Oznakowanie niebieskie	x	0,078	0,200	0,240	0,137
	y	0,171	0,255	0,210	0,038

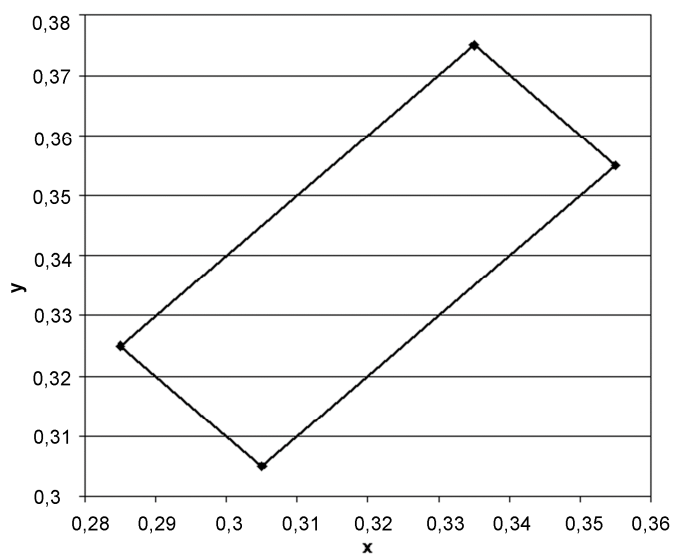

Rys. 1. Współrzędne chromatyczności x, y dla barwy białej oznakowania

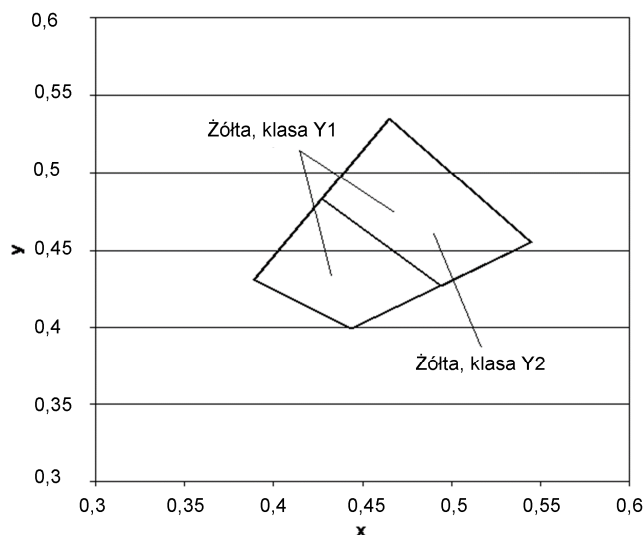

Rys.2. Współrzędne chromatyczności x,y dla barwy żółtej oznakowania

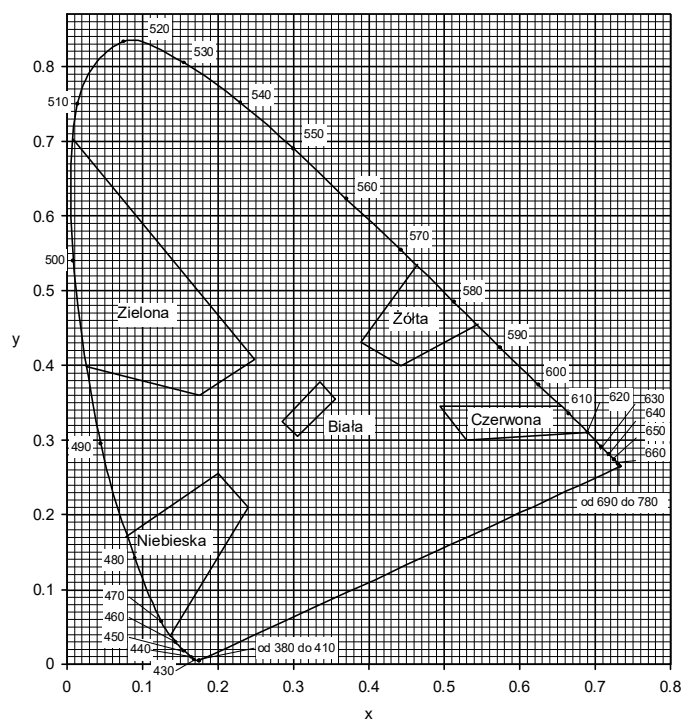

Rys. 3. Granice barw białej, żółtej, czerwonej, niebieskiej i zielonej oznakowania

Pomiar współczynnika luminancji β może być zastąpiony pomiarem współczynnika luminancji w świetle rozproszonym Q_d , wg PN-EN 1436:2000 [4] lub wg POD-97 [9] i POD-2006 (po wydaniu) [10].

Do określenia odbicia światła dziennego lub odbicia oświetlenia drogi od oznakowania stosuje się współczynnik luminancji w świetle rozproszonym Q_d .

Wartość współczynnika Q_d dla oznakowania nowego w ciągu 14 - 30 dni po wykonaniu powinna wynosić dla oznakowania świeżego, barwy:

- białej, co najmniej $130 \text{ mcd m}^{-2} \text{ lx}^{-1}$ (nawierzchnie asfaltowe), klasa Q3,
- białej, co najmniej $160 \text{ mcd m}^{-2} \text{ lx}^{-1}$ (nawierzchnie betonowe), klasa Q4,
- żółtej, co najmniej $100 \text{ mcd m}^{-2} \text{ lx}^{-1}$, klasa Q2,

Wartość współczynnika Q_d powinna wynosić dla oznakowania eksploatowanego po 30 dniu od wykonania, w ciągu całego okresu użytkowania, barwy:

- białej, co najmniej $100 \text{ mcd m}^{-2} \text{ lx}^{-1}$ (nawierzchnie asfaltowe), klasa Q2,
- białej, co najmniej $130 \text{ mcd m}^{-2} \text{ lx}^{-1}$ (nawierzchnie betonowe), klasa Q3,

- żółtej, co najmniej 80 mcd m⁻² lx⁻¹, klasa Q1.

6.3.1.3. Widzialność w nocy

Za miarę widzialności w nocy przyjęto powierzchniowy współczynnik odbłasku R_L , określane według PN-EN 1436:2000 [4] z uwzględnieniem podziału na klasy PN-EN 1436:2000/A1:2005 [4a].

Wartość współczynnika R_L powinna wynosić dla oznakowania nowego (w stanie suchym) w ciągu 14 - 30 dni po wykonaniu, barwy:

- białej, na autostradach, drogach ekspresowych oraz na drogach o prędkości ≥ 100 km/h lub o natężeniu ruchu $> 2\,500$ pojazdów rzeczywistych na dobę na pas, co najmniej 250 mcd m⁻² lx⁻¹, klasa R4/5,
- białej, na pozostałych drogach, co najmniej 200 mcd m⁻² lx⁻¹, klasa R4,
- żółtej tymczasowej, co najmniej 150 mcd m⁻² lx⁻¹, klasa R3,

Wartość współczynnika R_L powinna wynosić dla oznakowania eksploatowanego w ciągu od 2 do 6 miesięcy po wykonaniu, barwy:

- białej, na autostradach, drogach ekspresowych oraz na drogach o prędkości ≥ 100 km/h lub o natężeniu ruchu $> 2\,500$ pojazdów rzeczywistych na dobę na pas, co najmniej 200 mcd m⁻² lx⁻¹, klasa R4,
- białej, na pozostałych drogach, co najmniej 150 mcd m⁻² lx⁻¹, klasa R3
- żółtej tymczasowej, co najmniej 100 mcd m⁻² lx⁻¹, klasa R2.

Wartość współczynnika R_L powinna wynosić dla oznakowania eksploatowanego od 7 miesięcy po wykonaniu, barwy:

- białej, na autostradach, drogach ekspresowych oraz na drogach o prędkości ≥ 100 km/h lub o natężeniu ruchu $> 2\,500$ pojazdów rzeczywistych na dobę na pas, co najmniej 150 mcd m⁻² lx⁻¹, klasa R3,
- białej, na pozostałych drogach, co najmniej 100 mcd m⁻² lx⁻¹, klasa R2,
- żółtej tymczasowej, co najmniej 100 mcd m⁻² lx⁻¹, klasa R2.

Na nawierzchniach o grubej makroteksturze, takich jak: powierzchniowe utrwalanie oraz na nawierzchniach niejednorodnych można wyjątkowo, tylko na drogach określonych w tabelicy 5, dopuścić wartość współczynnika odbłasku $R_L = 70$ mcd m⁻² lx⁻¹, klasa R1 dla oznakowania cienkowarstwowego eksploatowanego od 6 miesięcy po wykonaniu.

Na nawierzchniach nowych lub odnowionych z warstwą ścierną z SMA zaleca się stosować materiały grubowarstwowe.

W szczególnie uzasadnionych przypadkach możliwe jest ustalenie w STWiORB wyższych klas wymagań wg PN-EN 1436:2000/A1:2005 [4a].

Wartość współczynnika R_L powinna wynosić dla oznakowania profilowanego, nowego (w stanie wilgotnym) i eksploatowanego w okresie gwarancji wg PN-EN 1436:2000 [4] zmierzona od 14 do 30 dni po wykonaniu, barwy:

- białej, co najmniej 50 mcd m⁻² lx⁻¹, klasa RW3,
- w okresie eksploatacji co najmniej 35 mcd m⁻² lx⁻¹, klasa RW2.

Powyższe wymaganie dotyczy jedynie oznakowań profilowanych, takich jak oznakowanie strukturalne wykonywane masami termoplastycznymi, masami chemoutwardzalnymi i taśmami w postaci np. poprzecznych wygarbień (baretek), drop-on-line, itp.

Wykonywanie pomiarów na oznakowaniu ciągłym z naniesionymi wygarbieniami może być wykonywane tylko metoda dynamiczną. Pomiar aparatami ręcznymi jest albo niemożliwy albo obciążony dużym błędem.

Wykonywanie pomiarów odbłaskowości na pozostałych typach oznakowania strukturalnego, z uwagi na jego niecałkowite i niejednorodne pokrycie powierzchni oznakowania, jest obarczone większym błędem niż na oznakowaniach pełnych. Dlatego podczas odbioru czy kontroli, należy przyjąć jako dopuszczalne wartości współczynnika odbłasku o 20 % niższe od przyjętych w STWiORB.

6.3.1.4. Szorstkość oznakowania

Miarą szorstkości oznakowania jest wartość wskaźnika szorstkości SRT (Skid Resistance Tester) mierzona wahadłem angielskim, wg PN-EN 1436:2000 [4] lub POD-97 [9] i POD-2006 (po wydaniu) [10]. Wartość SRT symuluje warunki, w których pojazd wyposażony w typowe opony hamuje z blokadą kół przy prędkości 50 km/h na mokrej nawierzchni.

Wymaga się, aby wartość wskaźnika szorstkości SRT wynosiła na oznakowaniu:

- w ciągu całego okresu użytkowania, co najmniej 45 jednostek SRT (klasa S1).

Dopuszcza się podwyższenie w STWiORB wymagania szorstkości do 50 – 60 jednostek SRT (klasy S2 – S3), w uzasadnionych przypadkach. Uzyskanie większej szorstkości oznakowania, wiąże się z zastosowaniem kruszywa przeciwpoślizgowego samego lub w mieszaninie z kulkami szklanymi wg PN-EN 1423:2001 [3]. Należy przy tym wziąć pod uwagę jednoczesne obniżenie wartości współczynnika luminancji i współczynnika odbłasku.

Szorstkość oznakowania, na którym nie zastosowano kruszywa przeciwpoślizgowego, zazwyczaj wzrasta w okresie eksploatacji oznakowania, dlatego nie należy wymagać wyższej jego wartości na starcie, a niższej w okresie gwarancji.

Wykonywanie pomiarów wskaźnika szorstkości SRT dotyczy oznakowań jednolitych, płaskich, wykonanych farbami, masami termoplastycznymi, masami chemoutwardzalnymi i taśmami. Pomiar na oznakowaniu strukturalnym jest, jeśli możliwy, to nie miarodajny. W przypadku oznakowania z wygarbieniami i punktowymi elementami odblaskowymi pomiar nie jest możliwy.

UWAGA: Wskaźnik szorstkości SRT w normach powierzchniowych został nazwany PTV (Polishing Test Value) za PN-EN 13 036-4:2004(U)[6a]. Metoda pomiaru i sprzęt do jego wykonania są identyczne z przyjętymi w PN-EN 1436:2000[4] dla oznakowań poziomych.

6.3.1.5. Trwałość oznakowania

Trwałość oznakowania cienkowarstwowego oceniana jako stopień zużycia w 10-stopniowej skali LCPC określonej w POD-97 [9] lub POD-2006 (po wydaniu) [10] powinna wynosić po 12-miesięcznym okresie eksploatacji oznakowania: co najmniej 6.

Taka metoda oceny znajduje szczególnie zastosowanie do oceny przydatności materiałów do poziomego oznakowania dróg.

W stosunku do materiałów grubowarstwowch i taśm ocena ta jest stosowana dopiero po 2, 3, 4, 5 i 6 latach, gdy w oznakowaniu pojawiają się przetarcia do nawierzchni. Do oceny materiałów strukturalnych, o nieciągłym pokryciu nawierzchni metody tej nie stosuje się.

W celach kontrolnych trwałość jest oceniana pośrednio przez sprawdzenie spełniania wymagań widoczności w dzień, w nocy i szorstkości.

6.3.1.6. Czas schnięcia oznakowania (względnie czas do przejezdności oznakowania)

Za czas schnięcia oznakowania przyjmuje się czas upływający między wykonaniem oznakowania a jego oddaniem do ruchu.

Czas schnięcia oznakowania nie powinien przekraczać czasu gwarantowanego przez producenta, z tym że nie może przekraczać 2 godzin w przypadku wymalowań nocnych i 1 godziny w przypadku wymalowań dziennych. Metoda oznaczenia czasu schnięcia znajduje się w POD-97 [9] lub POD-2006 (po wydaniu) [10].

6.3.1.7. Grubość oznakowania

Grubość oznakowania, tj. podwyższenie ponad górną powierzchnię nawierzchni, powinna wynosić dla:

- a) oznakowania cienkowarstwowego (grubość na mokro bez kulek szklanych), co najwyżej 0,89 mm,
- b) oznakowania grubowarstwowego, co najmniej 0,90 mm i co najwyżej 5 mm,
- c) punktowych elementów odblaskowych umieszczanych na części jezdnej drogi, co najwyżej 15 mm, a w uzasadnionych przypadkach ustalonych w dokumentacji projektowej, co najwyżej 25 mm.

Wymagania te nie obowiązują, jeśli nawierzchnia pod znakowaniem jest wyfrezowana.

Kontrola grubości oznakowania jest istotna w przypadku, gdy Wykonawca nie udziela gwarancji lub gdy nie są wykonywane pomiary kontrolne za pomocą aparatury lub poprzez ocenę wizualną.

6.3.2. Badania wykonania znakowania poziomego z materiału cienkowarstwowego lub grubowarstwowego

Wykonawca wykonując znakowanie poziome z materiału cienko- lub grubowarstwowego przeprowadza przed rozpoczęciem każdej pracy oraz w czasie jej wykonywania, co najmniej raz dziennie, lub zgodnie z ustaleniem STWiORB, następujące badania:

a) przed rozpoczęciem pracy:

- sprawdzenie oznakowania opakowań,
- wizualną ocenę stanu materiału, w zakresie jego jednorodności i widocznych wad,
- pomiar wilgotności względnej powietrza,
- pomiar temperatury powietrza i nawierzchni,
- badanie lepkości farby, wg POD-97 [9] lub POD-2006 (po wydaniu) [10],

b) w czasie wykonywania pracy:

- pomiar grubości warstwy oznakowania,
- pomiar czasu schnięcia, wg POD-97 [9] lub POD-2006 (po wydaniu) [10],
- wizualną ocenę równomierności rozłożenia kulek szklanych podczas objazdu w nocy,
- pomiar poziomych wymiarów oznakowania, na zgodność z dokumentacją projektową i załącznikiem nr 2 do rozporządzenia Ministra Infrastruktury [7],
- wizualną ocenę równomierności skropienia (rozłożenia materiału) na całej szerokości linii,
- oznaczenia czasu przejezdności, wg POD-97 [9] lub POD-2006 (po wydaniu) [10].

Protokół z przeprowadzonych badań wraz z jedną próbką, jednoznacznie oznakowaną, na blasze (300 x 250 x 1,5 mm) Wykonawca powinien przechować do czasu upływu okresu gwarancji. Do odbioru i w przypadku wątpliwości dotyczących wykonania oznakowania poziomego, Zamawiający może zlecić wykonanie badań:

- widzialności w nocy,
- widzialności w dzień,
- szorstkości,

odpowiadających wymaganiom podanym w punkcie 6.3.1 i wykonanych według metod określonych w Warunkach technicznych POD-97 [9] lub POD-2006 (po wydaniu) [10]. Jeżeli wyniki tych badań wykażą wadliwość wykonanego oznakowania to koszt badań ponosi Wykonawca, w przypadku przeciwnym - Zamawiający. Badania powinien zlecać Zamawiający do niezależnego laboratorium badawczego, co gwarantuje większą wiarygodność wyników.

W przypadku konieczności wykonywania pomiarów na otwartych do ruchu odcinkach dróg o dopuszczalnej prędkości ≥ 100 km/h należy ograniczyć je do linii krawędziowych zewnętrznych w przypadku wykonywania pomiarów aparatami ręcznymi, ze względu na bezpieczeństwo wykonujących pomiary.

Pomiary współczynnika odbłasku na liniach segregacyjnych i krawędziowych wewnętrznych, na otwartych do ruchu odcinkach dróg o dopuszczalnej prędkości ≥ 100 km/h, a także na liniach podłużnych oznakowań z wygarbieniami, należy wykonywać przy użyciu mobilnego reflektometru zainstalowanego na samochodzie i wykonującego pomiary w ruchu.

W przypadku wykonywania pomiarów współczynnika odbłaskowości i współczynników luminancji aparatami ręcznymi częstotliwość pomiarów należy dostosować do długości badanego odcinka, zgodnie z tablicą 2. W każdym z mierzonych punktów należy wykonać po 5 odczytów współczynnika odbłasku i po 5 odczytów współczynników luminancji w odległości jeden od drugiego minimum 1 m.

Tablica 2. Częstotliwość pomiarów współczynników odbłaskowości i luminancji aparatami ręcznymi

Lp.	Długość odcinka, km	Częstotliwość pomiarów, co najmniej	Minimalna ilość pomiarów
1	od 0 do 3	od 0,1 do 0,5 km	3-6
2	od 3 do 10	co 1 km	11
3	od 10 do 20	co 2 km	11
4	od 20 do 30	co 3 km	11
5	powyżej 30	co 4 km	> 11

Wartość wskaźnika szorstkości zaleca się oznaczyć w 2 – 4 punktach oznakowania odcinka.

6.3.3. Badania wykonania oznakowania poziomego z zastosowaniem punktowych elementów odbłaskowych

Wykonawca wykonując oznakowanie z prefabrykowanych elementów odbłaskowych przeprowadza, co najmniej raz dziennie lub zgodnie z ustaleniem STWiORB, następujące badania:

- sprawdzenie oznakowania opakowań,
- sprawdzenie rodzaju stosowanego kleju lub innych elementów mocujących, zgodnie z zaleceniami STWiORB,
- wizualną ocenę stanu elementów, w zakresie ich kompletności i braku wad,
- temperatury powietrza i nawierzchni,
- pomiaru czasu oddania do ruchu,
- wizualną ocenę liniowości i kierunkowości przyklejenia elementów,

- równomierności przyklejenia elementów na całej długości linii,
- zgodności wykonania oznakowania z dokumentacją projektową i załącznikiem nr 2 do rozporządzenia Ministra Infrastruktury z 3 lipca 2003 r. [7].

Protokół z przeprowadzonych badań wraz z próbkami przyklejonych elementów, w liczbie określonej w STWiORB, Wykonawca przechowuje do czasu upływu okresu gwarancji.

W przypadku wątpliwości dotyczących wykonania oznakowania poziomego Zamawiający może zlecić wykonanie badań widzialności w nocy, na próbkach zdjętych z nawierzchni i dostarczonych do laboratorium, na zgodność z wymaganiami podanymi w STWiORB lub aprobacie technicznej, wykonanych według metod określonych w PN-EN 1463-1 [5] lub w Warunkach technicznych POD-97 [9] lub POD-2006 (po wydaniu) [10]. Jeśli wyniki tych badań wykażą wadliwość wykonanego oznakowania to koszt badań ponosi Wykonawca, w przypadku przeciwnym - Zamawiający.

6.3.4. Zbiornicze zestawienie wymagań dla materiałów i oznakowań

W tabelicy 3 podano zbiorcze zestawienie dla materiałów. W tabelicy 4 podano zbiorcze zestawienie dla oznakowań na autostradach, drogach ekspresowych oraz na drogach o prędkości ≥ 100 km/h lub o natężeniu ruchu $> 2\,500$ pojazdów rzeczywistych na dobę na pas. W tabelicy 5 podano zbiorcze zestawienie dla oznakowań na pozostałych drogach.

Tablica 3. Zbiornicze zestawienie wymagań dla materiałów

Lp.	Właściwość	Jednostka	Wymagania
1	Zawartość składników lotnych w materiałach do znakowania		
	– rozpuszczalników organicznych	% (m/m)	≤ 25
	– rozpuszczalników aromatycznych	% (m/m)	≤ 8
	– benzenu i rozpuszczalników chlorowanych	% (m/m)	0
2	Właściwości kulek szklanych		
	– współczynnik załamania światła	-	$\geq 1,5$
	– zawartość kulek z defektami	%	20
3	Okres stałości właściwości materiałów do znakowania przy składowaniu	miesiące	≥ 6

Tablica 4. Zbiornicze zestawienie wymagań dla oznakowań na autostradach, drogach ekspresowych oraz na drogach o prędkości ≥ 100 km/h lub o natężeniu ruchu $> 2\,500$ pojazdów rzeczywistych na dobę na pas

Lp.	Właściwość	Jednostka	Wymagania	Klasa
1	Współczynnik odbłasku R_L dla oznakowania nowego (w ciągu 14 - 30 dni po wykonaniu) w stanie suchym barwy: – białej – żółtej tymczasowej	$\text{mcd m}^{-2} \text{lx}^{-1}$	≥ 250	R4/5
		$\text{mcd m}^{-2} \text{lx}^{-1}$	≥ 150	R3
2	Współczynnik odbłasku R_L dla oznakowania suchego w okresie od 1 do 6 miesięcy po wykonaniu, barwy: – białej – żółtej	$\text{mcd m}^{-2} \text{lx}^{-1}$	≥ 200	R4
		$\text{mcd m}^{-2} \text{lx}^{-1}$	≥ 100	R2
3	Współczynnik odbłasku R_L dla oznakowania suchego od 7 miesiąca po wykonaniu barwy białej	$\text{mcd m}^{-2} \text{lx}^{-1}$	≥ 150	R3
4	Współczynnik odbłasku R_L dla grubowarstwowego strukturalnego oznakowania wilgotnego od 14 do 30 dnia po wykonaniu, barwy białej	$\text{mcd m}^{-2} \text{lx}^{-1}$	≥ 50	RW3
5	Współczynnik odbłasku R_L dla grubowarstwowego strukturalnego oznakowania wilgotnego po 30 dniu od wykonania, barwy białej	$\text{mcd m}^{-2} \text{lx}^{-1}$	≥ 35	RW2

Lp.	Właściwość	Jednostka	Wymagania	Klasa
6	Współczynnik luminancji β dla oznakowania nowego (od 14 do 30 dnia po wykonaniu) barwy: – białej na nawierzchni asfaltowej – białej na nawierzchni betonowej – żółtej	- - -	$\geq 0,40$ $\geq 0,50$ $\geq 0,30$	B3 B4 B2
7	Współczynnik luminancji β dla oznakowania eksploatowanego (po 30 dniu od wykonania) barwy: - białej na nawierzchni asfaltowej - białej na nawierzchni betonowej - żółtej	- - -	$\geq 0,30$ $\geq 0,40$ $\geq 0,20$	B2 B3 B1
8	Współczynnik luminancji w świetle rozproszonym Qd (alternatywnie do β) dla oznakowania nowego w ciągu od 14 do 30 dnia po wykonaniu, barwy: – białej na nawierzchni asfaltowej – białej na nawierzchni betonowej – żółtej	mcd m ⁻² lx ⁻¹ mcd m ⁻² lx ⁻¹ mcd m ⁻² lx ⁻¹	≥ 130 ≥ 160 ≥ 100	Q3 Q4 Q2
9	Współczynnik luminancji w świetle rozproszonym Qd (alternatywnie do β) dla oznakowania eksploatowanego w ciągu całego okresu eksploatacji po 30 dniu od wykonania, barwy: – białej na nawierzchni asfaltowej – białej na nawierzchni betonowej – żółtej	mcd m ⁻² lx ⁻¹ mcd m ⁻² lx ⁻¹ mcd m ⁻² lx ⁻¹	≥ 100 ≥ 130 ≥ 80	Q2 Q3 Q1
10	Szorstkość oznakowania eksploatowanego	wskaźnik SRT	≥ 45	S1
11	Trwałość oznakowania cienkowarstwowego po 12 miesiącach:	skala LCPC	≥ 6	-
12	Czas schnięcia materiału na nawierzchni			
1	– w dzień	h	≤ 1	-
	– w nocy	h	≤ 2	-

Tablica 5. Zbiornicze zestawienie wymagań dla oznakowań na pozostałych drogach nie wymienionych w tablicy 4

Lp.	Właściwość	Jednostka	Wymagania	Klasa
1	Współczynnik odbłasku R_L dla oznakowania nowego (w ciągu 14 - 30 dni po wykonaniu) w stanie suchym barwy: – białej, – żółtej tymczasowej	mcd m ⁻² lx ⁻¹ mcd m ⁻² lx ⁻¹	≥ 200 ≥ 150	R4 R3
2	Współczynnik odbłasku R_L dla oznakowania eksploatowanego od 2 do 6 miesięcy po wykonaniu, barwy: – białej, – żółtej	mcd m ⁻² lx ⁻¹ mcd m ⁻² lx ⁻¹	≥ 150 ≥ 100	R3 R2
3	Współczynnik odbłasku R_L dla oznakowania suchego od 7 miesiąca po wykonaniu barwy białej	mcd m ⁻² lx ⁻¹	≥ 100	R2
4	Współczynnik odbłasku R_L dla grubowarstwowego strukturalnego oznakowania wilgotnego od 14 do 30 dnia po wykonaniu, barwy białej	mcd m ⁻² lx ⁻¹	≥ 50	RW3

Lp.	Właściwość	Jednostka	Wymagania	Klasa
5	Współczynnik odbłasku R_L dla grubowarstwowego strukturalnego oznakowania wilgotnego po 30 dniu od wykonania, barwy białej	$\text{mcd m}^{-2} \text{lx}^{-1}$	≥ 35	RW2
6	Współczynnik luminancji β dla oznakowania nowego (od 14 do 30 dnia po wykonaniu) barwy: – białej na nawierzchni asfaltowej, – białej na nawierzchni betonowej, – żółtej	- - -	$\geq 0,40$ $\geq 0,50$ $\geq 0,30$	B3 B4 B2
7	Współczynnik luminancji β dla oznakowania eksploatowanego (po 30 dniu od wykonania) barwy: - białej - żółtej	- -	$\geq 0,30$ $\geq 0,20$	B2 B1
8	Współczynnik luminancji w świetle rozproszonym Q_d (alternatywnie do β) dla oznakowania nowego w ciągu od 14 do 30 dnia po wykonaniu, barwy: – białej na nawierzchni asfaltowej – białej na nawierzchni betonowej – żółtej	$\text{mcd m}^{-2} \text{lx}^{-1}$ $\text{mcd m}^{-2} \text{lx}^{-1}$ $\text{mcd m}^{-2} \text{lx}^{-1}$	≥ 130 ≥ 160 ≥ 100	Q3 Q4 Q2
9	Współczynnik luminancji w świetle rozproszonym Q_d (alternatywnie do β) dla oznakowania eksploatowanego w ciągu całego okresu eksploatacji po 30 dniu od wykonania, barwy: – białej na nawierzchni asfaltowej – białej na nawierzchni betonowej – żółtej	$\text{mcd m}^{-2} \text{lx}^{-1}$ $\text{mcd m}^{-2} \text{lx}^{-1}$ $\text{mcd m}^{-2} \text{lx}^{-1}$	≥ 100 ≥ 130 ≥ 80	Q2 Q3 Q1
10	Szorstkość oznakowania eksploatowanego	wskaźnik SRT	≥ 45	S1
11	Trwałość oznakowania cienkowarstwowego po 12 miesiącach:	skala LCPC	≥ 6	-
12	8 Czas schnięcia materiału na nawierzchni – w dzień – w nocy	h h	≤ 1 ≤ 2	- -

6.4. Tolerancje wymiarów oznakowania

6.4.1. Tolerancje nowo wykonanego oznakowania

Tolerancje nowo wykonanego oznakowania poziomego, zgodnego z dokumentacją projektową i załącznikiem nr 2 do rozporządzenia Ministra Infrastruktury z 3.07.2003 r. [7], powinny odpowiadać następującym warunkom:

- szerokość linii może różnić się od wymaganej o ± 5 mm,
- długość linii może być mniejsza od wymaganej co najwyżej o 50 mm lub większa co najwyżej o 150 mm,
- dla linii przerywanych, długość cyklu składającego się z linii i przerwy nie może odbiegać od średniej liczonej z 10 kolejnych cykli o więcej niż ± 50 mm długości wymaganej,
- dla strzałek, liter i cyfr rozstaw punktów narożnikowych nie może mieć większej odchyłki od wymaganego wzoru niż ± 50 mm dla wymiaru długości i ± 20 mm dla wymiaru szerokości.

Przy wykonywaniu nowego oznakowania poziomego, spowodowanego zmianami organizacji ruchu, należy dokładnie usunąć zbędne stare oznakowanie.

6.4.2. Tolerancje przy odnawianiu istniejącego oznakowania

Przy odnawianiu istniejącego oznakowania należy dążyć do pokrycia pełnej powierzchni istniejących znaków, przy zachowaniu dopuszczalnych tolerancji podanych w punkcie 6.4.1.

7. OBMIAR ROBÓT

7.1. Ogólne zasady obmiaru robót

Ogólne zasady obmiaru robót podano w STWiORB D-M-00.00.00 „Wymagania ogólne” pkt 7.

7.2. Jednostka obmiarowa

Jednostką obmiarową oznakowania poziomego jest m² (metr kwadratowy) powierzchni naniesionych oznakowań lub liczba szt. (sztuk) umieszczonych punktowych elementów odblaskowych.

8. ODBIÓR ROBÓT

8.1. Ogólne zasady odbioru robót

Ogólne zasady odbioru robót podano w STWiORB D-M-00.00.00 „Wymagania ogólne” pkt 8.

Roboty uznaje się za wykonane zgodnie z dokumentacją projektową, STWiORB i wymaganiami Zamawiającego, jeżeli wszystkie pomiary i badania, z zachowaniem tolerancji wg pkt 6, dały wyniki pozytywne.

9. PODSTAWA PŁATNOŚCI

9.1. Ogólne ustalenia dotyczące podstawy płatności

Ogólne ustalenia dotyczące podstawy płatności podano w STWiORB D-M-00.00.00 „Wymagania ogólne” pkt 9. Ponadto Zamawiający powinien tak sformułować umowę, aby Wykonawca musiał doprowadzić oznakowanie do wymagań zawartych w STWiORB w przypadku zauważenia niezgodności.

9.2. Cena jednostki obmiarowej

Cena jednostkowa 1 m² wykonania oznakowania poziomego cienkowarstwowego za pomocą farb obejmuje:

- prace pomiarowe, roboty przygotowawcze i oznakowanie robót,
- przygotowanie i dostarczenie materiałów,
- oczyszczenie podłoża (nawierzchni),
- przedznakowanie,
- naniesienie powłoki znaków na nawierzchnię drogi o kształtach i wymiarach zgodnych z dokumentacją projektową i załącznikiem nr 2 do rozporządzenia Ministra Infrastruktury [7],
- ochrona znaków przed zniszczeniem przez pojazdy w czasie prowadzenia robót,
- przeprowadzenie pomiarów i badań laboratoryjnych wymaganych w specyfikacji technicznej;

Cena jednostkowa 1 szt. umieszczonego punktowego elementu odblaskowego obejmuje:

- prace pomiarowe, roboty przygotowawcze i oznakowanie robót,
- przygotowanie i dostarczenie materiałów,
- oczyszczenie podłoża (nawierzchni),
- montaż punktowych elementów odblaskowych zgodnie z dokumentacją projektową i zaleceniami producenta,
- naniesienie powłoki znaków na nawierzchnię drogi o kształtach i wymiarach zgodnych z dokumentacją projektową i załącznikiem nr 2 do rozporządzenia Ministra Infrastruktury [7],
- ochrona znaków przed zniszczeniem przez pojazdy w czasie prowadzenia robót,
- przeprowadzenie pomiarów i badań laboratoryjnych wymaganych w specyfikacji technicznej;

10. przepisy związane

10.1. Normy

- | | |
|--------------------|---|
| 1. PN-89/C-81400 | Wyroby lakierowe. Pakowanie, przechowywanie i transport |
| 2. PN-85/O-79252 | Opakowania transportowe z zawartością. Znaki i znakowanie. Wymagania podstawowe |
| 3. PN-EN 1423:2000 | Materiały do poziomego oznakowania dróg Materiały do posypywania. Kulki szklane, kruszywo przeciwpoślizgowe i ich mieszaniny) |

3a.	PN-EN 1423:2001/A1:2005	Materiały do poziomego oznakowania dróg Materiały do posypywania. Kulki szklane, kruszywo przeciwpoślizgowe i ich mieszaniny (Zmiana A1)
4.	PN-EN 1436:2000	Materiały do poziomego oznakowania dróg. Wymagania dotyczące poziomego oznakowania dróg
4a.	PN-EN 1436:2000/A1:2005	Materiały do poziomego oznakowania dróg. Wymagania dotyczące poziomego oznakowania dróg (Zmiana A1)
5.	PN-EN 1463-1:2000	Materiały do poziomego oznakowania dróg. Punktowe elementy odblaskowe Część 1: Wymagania dotyczące charakterystyki nowego elementu
5a.	PN-EN 1463- 1:2000/A1:2005	Materiały do poziomego oznakowania dróg. Punktowe elementy odblaskowe Część 1: Wymagania dotyczące charakterystyki nowego elementu (Zmiana A1)
5b.	PN-EN 1463-2:2000	Materiały do poziomego oznakowania dróg. Punktowe elementy odblaskowe Część 2: Badania terenowe
6.	PN-EN 1871:2003	Materiały do poziomego oznakowania dróg. Właściwości fizyczne
6a.	PN-EN 13036-4: 2004(U)	Drogi samochodowe i lotniskowe – Metody badań – Część 4: Metoda pomiaru oporów poślizgu/poślizgnięcia na powierzchni: próba wahadła

10.2. Przepisy związane i inne dokumenty

7. Załącznik nr 2 do rozporządzenia Ministra Infrastruktury z dnia 3 lipca 2003 r. Szczegółowe warunki techniczne dla znaków drogowych poziomych i warunki ich umieszczania na drogach (Dz. U. nr 220, poz. 2181)
8. Rozporządzenie Ministra Infrastruktury z dnia 11 sierpnia 2004 r. w sprawie sposobów deklarowania zgodności wyrobów budowlanych oraz sposobu znakowania ich znakiem budowlanym (Dz. U. nr 198, poz. 2041)
9. Warunki Techniczne. Poziome znakowanie dróg. POD-97. Seria „I” - Informacje, Instrukcje. Zeszyt nr 55. IBDiM, Warszawa, 1997
10. Warunki Techniczne. Poziome znakowanie dróg. POD-2006. Seria „I” - Informacje, Instrukcje. IBDiM, Warszawa, w opracowaniu
11. Prawo przewozowe (Dz. U. nr 53 z 1984 r., poz. 272 z późniejszymi zmianami)
12. Rozporządzenie Ministra Infrastruktury z dnia 11 sierpnia 2004 r. w sprawie systemów oceny zgodności, wymagań jakie powinny spełniać notyfikowane jednostki uczestniczące w ocenie zgodności oraz sposobu oznaczania wyrobów budowlanych oznakowaniem CE (Dz. U. nr 195, poz. 2011)
13. Rozporządzenie Ministra Zdrowia z dnia 2 września 2003 r. w sprawie oznakowania opakowań substancji niebezpiecznych i preparatów niebezpiecznych (Dz. U. nr 73, poz. 1679)
14. Umowa europejska dotycząca międzynarodowego przewozu towarów niebezpiecznych (RID/ADR)
15. Rozporządzenie Ministra Infrastruktury z dnia 8 listopada 2004 r. w sprawie aprobat technicznych oraz jednostek organizacyjnych uprawnionych do ich wydania (Dz.U. nr 249, poz. 2497)

D-07.02.01. OZNAKOWANIE PIONOWE

1. WSTĘP

1.1. Przedmiot STWiORB

Przedmiotem niniejszej specyfikacji technicznej wykonania i odbioru robót budowlanych (STWiORB) są wymagania dotyczące wykonania i odbioru robót związanych z wykonaniem oznakowania pionowego w związku z zamierzeniem budowlanym pn.: PRZEBUDOWA DROGI POWIATOWEJ NR 3715E NA ODCINKU PRUSINOWICE – BORKI PRUSINOWSKIE – ETAP I - CZĘŚĆ I w km od 0+000 do km 1+120.

1.2. Zakres stosowania STWiORB

Szczegółowa specyfikacja techniczna powinna być stosowana jako dokument przetargowy i kontraktowy przy zlecaniu i realizacji robót wymienionych w p. 1.1.

1.3. Zakres robót objętych STWiORB

Ustalenia zawarte w niniejszej STWiORB dotyczą zasad prowadzenia robót związanych z wykonaniem znaków pionowych.

1.4. Określenia podstawowe

1.4.1. Znak pionowy - znak wykonany w postaci tarczy lub tablicy z napisami albo symbolami, zwykle umieszczony na konstrukcji wsporczej.

1.4.2. Tarcza znaku - element konstrukcyjny, na powierzchni, którego umieszczana jest treść znaku. Tarcza może być wykonana z różnych materiałów (stal, aluminium, tworzywa syntetyczne itp.) - jako jednolita lub składana.

1.4.3. Lico znaku - przednia część znaku, służąca do podania treści znaku. Lico znaku może być wykonane jako malowane lub oklejane (folią odblaskową lub nie odblaskową). W przypadkach szczególnych (znak z przejrzystych tworzyw syntetycznych) lico znaku może być zatopione w tarczy znaku.

1.4.4. Znak drogowy nie odblaskowy - znak, którego lico wykonane jest z materiałów zwykłych (lico nie wykazuje właściwości odblaskowych).

1.4.5. Znak drogowy odblaskowy - znak, którego lico wykazuje właściwości odblaskowe (wykonane jest z materiału o odbiciu powrotnym - współdrożnym).

1.4.6. Konstrukcja wsporcza znaku - słup (słupy), wysięgnik, wspornik itp., na którym zamocowana jest tarcza znaku, wraz z elementami służącymi do przymocowania tarczy (śruby, zaciski itp.).

1.4.7. Znak nowy - znak użytkowany (ustawiony na drodze) lub magazynowany w okresie do 3 miesięcy od daty produkcji.

1.4.8. Znak użytkowany - znak ustawiony na drodze lub magazynowany przez okres dłuższy niż 3 miesiące od daty produkcji.

1.4.9. Pozostałe określenia podstawowe są zgodne z obowiązującymi, odpowiednimi Polskimi Normami i z definicjami podanymi w STWiORB DM 00.00.00 "Wymagania Ogólne".

1.5. Ogólne wymagania dotyczące robót

Ogólne wymagania dotyczące robót podano w STWiORB DM 00.00.00 „Wymagania Ogólne”.

Niezbędne dane istotne z punktu widzenia:

- organizacji robót budowlanych;
 - zabezpieczenia interesu osób trzecich;
 - ochrony środowiska;
 - warunków bezpieczeństwa pracy;
 - zaplecza dla potrzeb Wykonawcy;
 - warunków organizacji ruchu;
 - zabezpieczenia chodników i jezdni
- podano w STWiORB DM 00.00.00 „Wymagania Ogólne”.

2. MATERIAŁY

2.2. Ogólne wymagania dotyczące materiałów

Ogólne wymagania dotyczące materiałów, ich pozyskiwania i składowania podano w STWiORB DM 00.00.00. "Wymagania Ogólne".

2.2. Dopuszczenie do stosowania

Producent znaków drogowych powinien posiadać dla swojego wyrobu Krajową Ocenę Techniczną lub/i aktualną aprobatę techniczną, certyfikat zgodności nadany mu przez uprawnioną jednostkę certyfikującą, znak budowlany „B” i wystawioną przez siebie deklarację zgodności, zgodnie z rozporządzeniem Ministra Infrastruktury. Folie odbłaskowe stosowane na lica znaków drogowych powinny posiadać Krajową Ocenę Techniczną lub/i aktualną aprobatę techniczną wydaną przez uprawnioną jednostkę oraz deklarację zgodności wystawioną przez producenta. Słupki, blachy i inne elementy konstrukcyjne powinny mieć deklaracje zgodności z odpowiednimi normami.

W załączniku nr 1 do rozporządzenia Ministra Infrastruktury z dnia 3 lipca 2003 w sprawie szczegółowych warunków technicznych dla znaków i sygnałów drogowych oraz urządzeń bezpieczeństwa ruchu drogowego i warunków ich umieszczania na drogach, podano szczegółowe informacje odnośnie wymagań dla znaków pionowych.

2.3. Materiały stosowane do fundamentów znaków

Fundamenty dla zamocowania konstrukcji wsporczych znaków mogą być wykonywane jako:

- prefabrykaty betonowe,
- z betonu wykonywanego „na mokro”,
- z betonu zbrojonego,
- inne rozwiązania zaakceptowane przez Zamawiającego.

Dla fundamentów należy opracować dokumentację techniczną zgodną z obowiązującymi przepisami.

Fundamenty pod konstrukcje wsporcze oznakowania kierunkowego należy wykonać z betonu lub betonu zbrojonego klasy, co najmniej C30/37 wg PN-EN 206. Zbrojenia stalowe należy wykonać zgodnie z normą PN-B-03264. Wykonanie i osadzenie kotew fundamentowych należy wykonać zgodnie z normą PN-B-03215. Posadowienie fundamentów należy wykonać na głębokość poniżej przemarzania gruntu.

2.4. Konstrukcje wsporcze

2.4.1. Ogólne charakterystyki konstrukcji

Konstrukcje wsporcze znaków pionowych należy wykonać zgodnie z Dokumentacją Projektową uwzględniającą wymagania postawione w PN-EN 12899-1 i STWiORB, a w przypadku braku wystarczających ustaleń, zgodnie z propozycją Wykonawcy zaakceptowaną przez Zamawiającego.

Konstrukcje wsporcze do znaków i tablic należy wykonać w sposób gwarantujący stabilne i prawidłowe ustawienie w pasie drogowym.

Dla wszystkich znaków (w tym słupków znaków) należy stosować konstrukcje zabezpieczające bierne bezpieczeństwo kategorii HE, zgodne z PN-EN 12767.

Wyróżnia się trzy kategorie biernego bezpieczeństwa dla konstrukcji wsporczych:

- pochłaniająca energię w wysokim stopniu (HE),
- pochłaniająca energię w niskim stopniu (LE),
- nie pochłaniająca energii (NE).

2.4.2. Rury

Rury powinny odpowiadać wymaganiom PN-H-74200, PN-84/H-74220 lub innej normy zaakceptowanej przez Zamawiającego.

Powierzchnia zewnętrzna i wewnętrzna rur nie powinna wykazywać wad w postaci łusek, pęknięć, zwalcowania i naderwań. Dopuszczalne są nieznaczne nierówności, pojedyncze rysy wynikające z procesu wytwarzania, mieszczące się w granicach dopuszczalnych odchyłek wymiarowych.

Końce rur powinny być obcięte równo i prostopadle do osi rury.

Pożądane jest, aby rury były dostarczane o długościach:

- dokładnych, zgodnych z zamówieniem; z dopuszczalną odchyłką ± 10 mm,

- wielokrotnych w stosunku do zamówionych długości dokładnych poniżej 3 m z naddatkiem 5 mm na każde cięcie i z dopuszczalną odchyłką dla całej długości wielokrotnej, jak dla długości dokładnych.

Rury powinny być proste. Dopuszczalna miejscowa krzywizna nie powinna przekraczać 1,5 mm na 1 m długości rury. Rury powinny być wykonane ze stali w gatunkach dopuszczonych przez PN-H-84023.07, lub inne normy. Rury powinny być dostarczone bez opakowania w wiązkach lub luzem względnie w opakowaniu uzgodnionym z Zamawiającym. Rury powinny być cechowane indywidualnie lub na przywieszkach metalowych. Słupki należy wykonać z rur stalowych ocynkowanych lub kształtowników profilowanych (spełniających wymagania jak dla słupków do znaków drogowych) malowanych farbą poliwinylową, modyfikowaną w kolorze jasnoszarym.

2.4.3. Kształtowniki

Kształtowniki powinny odpowiadać wymaganiom PN-91/H-93010. Powierzchnia kształtownika powinna być charakterystyczna dla procesu walcowania i wolna od wad jak widoczne łuski, pęknięcia, zwalcowania i naderwania. Dopuszczalne są usunięte wady przez szlifowanie lub dłutowanie z tym, że obrobiona powierzchnia powinna mieć łagodne wycięcia i zaokrąglone brzegi, a grubość kształtownika nie może zmniejszyć się poza dopuszczalną dolną odchyłkę wymiarową dla kształtownika.

Kształtowniki powinny być obcięte prostopadłe do osi wzdłużnej kształtownika. Powierzchnia końców kształtownika nie powinna wykazywać rzadzisz, rozwarstwień, pęknięć i śladów jamy skurczowej widocznych nie uzbrojonym okiem.

Kształtowniki powinny być ze stali St3W lub St4W oraz mieć własności mechaniczne według aktualnej normy uzgodnionej pomiędzy Zamawiającym i wytwórcą.

2.4.4. Powłoki metalizacyjne cynkowe

W przypadku zastosowania powłoki metalizacyjnej cynkowej na konstrukcjach stalowych, powinna ona spełniać wymagania PN-EN ISO 1461 i PN-EN 10240. Minimalna grubość powłoki cynkowej powinna wynosić 60 µm.

Powierzchnia powłoki powinna być ciągła i jednorodna pod względem ziarnistości. Nie może ona wykazywać widocznych wad jak rysy, pęknięcia, pęcherze lub odstawanie powłoki od podłoża.

2.4.5. Gwarancja producenta lub dostawcy na konstrukcję wsporczą

Producent lub dostawca każdej konstrukcji wsporczej, a w przypadku znaków umieszczanych na innych obiektach lub konstrukcjach (wiadukty nad drogą, kładki dla pieszych, słupy latarni itp.), także elementów służących do zamocowania znaków na tym obiekcie lub konstrukcji, obowiązany jest do wydania gwarancji na okres trwałości znaku uzgodniony z odbiorcą. Przedmiotem gwarancji są właściwości techniczne konstrukcji wsporczej lub elementów mocujących oraz trwałość zabezpieczenia przeciwkorozyjnego.

W przypadku słupków znaków pionowych ostrzegawczych, zakazu, nakazu i informacyjnych o standardowych wymiarach oraz w przypadku elementów, służących do zamocowania znaków do innych obiektów lub konstrukcji - gwarancja może być wydana dla partii dostawy. W przypadku konstrukcji wsporczej dla znaków drogowych bramowych gwarancja jest wystawiana indywidualnie dla każdej konstrukcji wsporczej. Minimalny okres trwałości konstrukcji wsporczej powinien wynosić 10 lat.

2.5. Tarcza znaku

2.5.1. Trwałość materiałów na wpływy zewnętrzne

Materiały użyte na lico i tarczę znaku oraz połączenie lica znaku z tarczą znaku, a także sposób wykończenia znaku, muszą wykazywać pełną odporność na oddziaływanie światła, zmian temperatury, wpływy atmosferyczne i występujące w normalnych warunkach oddziaływania chemiczne (w tym korozję elektrochemiczną) - przez cały czas trwałości znaku, określony przez wytwórcę lub dostawcę.

2.5.2. Warunki gwarancyjne producenta lub dostawcy znaku

Producent lub dostawca znaku obowiązany jest przy dostawie określić, uzgodnioną z odbiorcą, trwałość znaku oraz warunki gwarancyjne dla znaku, a także udostępnić na życzenie odbiorcy:

- a) instrukcję montażu znaku,
- b) dane szczegółowe o ewentualnych ograniczeniach w stosowaniu znaku,

c) instrukcję utrzymania znaku.

Trwałość znaku powinna być, co najmniej równa trwałości zastosowanej folii. Minimalne okresy gwarancyjne powinny wynosić dla znaków z folią typu 1 – 7 lat, z folią typu 2 – 10 lat.

2.5.3. Materiały do wykonania tarczy znaku

Tarcza znaku powinna być wykonana z:

- blachy ocynkowanej ogniowo o grubości min. 1,25 mm wg PN-EN 10327:2005(U) lub PN-EN 10292:2003/A1:2004/A1:2005(U),
- tworzyw sztucznych lub płyt warstwowych

Tarcza tablicy o powierzchni > 1 m² powinna być wykonana z:

- blachy ocynkowanej ogniowo o grubości min. 1,5 mm wg PN-EN 10327:2005 (U) lub PN-EN 10292:2003/ A1:2004/A1:2005(U).
- tworzyw sztucznych lub płyt warstwowych

Grubość warstwy powłoki cynkowej na blasze stalowej ocynkowanej ogniowo nie może być mniejsza niż 28 μm (200 g Zn/m²).

Znaki i tablice powinny spełniać następujące wymagania podane w tabeli 1.

Tabela 1. Wymagania dla znaków i tarcz znaków drogowych

Parametr	Jednostka	Wymaganie	Klasa wg PN-EN 12899-1
Wytrzymałość na obciążenie siłą naporu wiatru	kN m ⁻²	≥ 0,60	WL2
Wytrzymałość na obciążenie skupione	kN	≥ 0,50	PL2
Chwilowe odkształcenie zginające	mm/m	≤ 25	TDB4
Chwilowe odkształcenie skrętne	stopień · m	≤ 0,02 ≤ 0,11 ≤ 0,57 ≤ 1,15	TDT1 TDT3 TDT5 TDT6*
Odształcenie trwałe	mm/m lub stopień · m	20 % odkształcenia chwilowego	-
Rodzaj krawędzi znaku	-	Zabezpieczona, krawędź tłoczona, zaginana, prasowana lub zabezpieczona profilem krawędziowym	E2
Przewiercanie lica znaku	-	Lico znaku nie może być przewiercone z żadnego powodu	P3

* klasę TDT3 stosuje się dla tablic na 2 lub więcej podporach, klasę TDT 5 dla tablic na jednej podporze, klasę TDT1 dla tablic na konstrukcjach bramowych, klasę TDT6 dla tablic na konstrukcjach wysięgnikowych

Przyjęto zgodnie z tabelą 1, że przy sile naporu wiatru równej 0,6 kN (klasa WL2), chwilowe odkształcenie zginające, zarówno znak, jak i samą tarczę znaku nie może być większe niż 25 mm/m (klasa TDB4).

2.5.4. Warunki wykonania tarczy znaku

Tarcze znaków powinny spełniać także następujące wymagania:

- krawędzie tarczy znaku powinny być usztywnione na całym obwodzie poprzez ich podwójne gięcie o promieniu gięcia nie większym niż 10 mm włącznie z narożnikami,
- krawędzie tarczy znaku z płyt o konstrukcji warstwowej powinny być zabezpieczone na całym obwodzie profilem metalowym lub z tworzywa sztucznego
- powierzchnia czołowa tarczy znaku powinna być równa – bez wgłębi, pofałdowań i otworów montażowych. Dopuszczalna nierówność wynosi 1 mm/m,
- odpowiednia sztywność tarczy znaku z płyt warstwowych powinna być uzyskana dzięki właściwościom płyty warstwowej, a mocowanie jej do konstrukcji wsporczej należy zapewnić

- poprzez zamontowane profile montażowe,
- podwójna gięta krawędź powinna usztywnić tarczę znaku w taki sposób, aby wymagania podane w tablicy 1 były spełnione, a zarazem stanowiły element konstrukcyjny do montażu do konstrukcji wsporczej. Dopuszcza się maksymalne odkształcenie trwałe do 20 % odkształcenia odpowiedniej klasy na zginanie i skręcanie,
- tylna powierzchnia tarczy powinna być zabezpieczona przed procesami korozji ochronnymi powłokami chemicznymi oraz powłoką lakierniczą o grubości min. 60 μm z proszkowych farb poliestrowych ciemnoszarych matowych lub półmatowych w kolorze RAL 7037; badania należy wykonywać zgodnie z PN-88/C-81523 oraz PN-76/C-81521 w zakresie odporności na działanie mgły solnej oraz wody,
- tylna powierzchnia tarczy o konstrukcji warstwowej powinna być zabezpieczona ochronną powłoką lakierniczą.

Tarcze znaków i tablic o powierzchni $> 1 \text{ m}^2$ powinny spełniać dodatkowo następujące wymagania:

- narożniki znaku i tablicy powinny być zaokrąglone, o promieniu zgodnym z wymaganiami określonymi w załączniku nr 1 do rozporządzenia Ministra Infrastruktury z dnia 3 lipca 2003 r. nie mniejszym jednak niż 30 mm, gdy wielkości tego promienia nie wskazano,
- łączenie poszczególnych segmentów tarczy (dla znaków wielkogabarytowych) wzdłuż poziomej lub pionowej krawędzi powinno być wykonane w taki sposób, aby nie występowały przesunięcia i prześwity w miejscach ich łączenia.

Dla zapewnienia właściwej czytelności tablic w różnych warunkach pogodowych należy zaaplikować na powierzchni lica dodatkową folię bezbarwną przeciwdziałającą powstawaniu rosy na tablicy (folia antyroszeniowa) – dotyczy znaków E wykonanych na podkładzie stalowym

2.6. Znaki odblaskowe

2.6.1. Wymagania dotyczące powierzchni odblaskowej

Znaki drogowe odblaskowe wykonuje się przez naklejenie na tarczę znaku lica wykonanego z samoprzylepnej, aktywowanej przez docisk, folii odblaskowej. Znaki drogowe klasy A, B, C, D, E, F, G, T i urządzenia bezpieczeństwa ruchu drogowego klasy U nie odblaskowe, nie są dopuszczone do stosowania na drogach publicznych.

Folia odblaskowa (odbijająca powrotnie) powinna spełniać wymagania określone w Krajowej Ocenie Technicznej (KOT) lub/i aktualnej Aprobacie Technicznej.

Lico znaku powinno być wykonane z:

- samoprzylepnej folii odblaskowej o właściwościach fotometrycznych i kolorymetrycznych typu 1, typu 2 (folia z kulkami szklanymi lub pryzmatyczna) lub typu 3 (folia pryzmatyczna) potwierdzonych uzyskanymi Krajowymi Ocenami Technicznymi (KOT) lub/i aktualnymi aprobatami technicznymi dla poszczególnych typów folii,
- do nanoszenia barw innych niż biała można stosować: farby transparentne do sitodruku, zalecane przez producenta danej folii, transparentne folie ploterowe posiadające Krajowe Oceny Techniczne (KOT) lub/i aktualne aprobaty techniczne,
- dopuszcza się wycinanie kształtów z folii 2 i 3 typu pod warunkiem zabezpieczenia ich krawędzi lakierem zalecanym przez producenta folii,
- nie dopuszcza się stosowania folii o okresie trwałości poniżej 7 lat do znaków stałych,
- folie o 2-letnim i 3-letnim okresie trwałości mogą być wykorzystywane do znaków tymczasowych stosowanych do oznakowania robót drogowych, pod warunkiem posiadania Krajowej Oceny Technicznej (KOT) lub/i aktualnej aprobaty technicznej i zachowania zgodności z załącznikiem nr 1 do rozporządzenia Ministra Infrastruktury z dnia 3 lipca 2003 w sprawie szczegółowych warunków technicznych dla znaków i sygnałów drogowych oraz urządzeń bezpieczeństwa ruchu drogowego i warunków ich umieszczania na drogach.

Minimalna początkowa wartość współczynnika odblasku $R'(\text{cd}\cdot\text{l}\cdot\text{x}^{-1}\cdot\text{m}^{-2})$ znaków odblaskowych, zmierzona zgodnie z procedurą zawartą w CIE No.54, używając standardowego iluminanta A, powinna spełniać odpowiednio wymagania podane w tablicy 2.

Współczynnik odblasku R' dla wszystkich kolorów drukowanych, z wyjątkiem białego, nie powinien być mniejszy niż 70% wartości podanych w tablicy 2 dla znaków z folią typu 2, zgodnie z publikacją CIE No 39.2. Folie odblaskowe pryzmatyczne (typ 3) powinny spełniać minimalne wymagania dla folii typu 2 lub zwiększone wymagania postawione w Krajowej Ocenie Technicznej (KOT) lub/i aktualnej

aprobacie technicznej dla danej folii.

W przypadku oświetlenia standardowym iluminantem D 65 i pomiaru w geometrii 45/0 współrzędne chromatyczności i współczynnik luminancji β powinny być zgodne z wymaganiami podanymi w tablicach 2 i 3.

Tablica 2. Wymagania dla współczynnika luminancji β i współrzędnych chromatyczności x, y oraz współczynnika odbłasku R'

Lp.	Właściwości	Jednostki	Wymagania	
1	Współczynnik odbłasku R' (kąt oświetlenia 5°, kąt obserwacji 0,33°) dla folii: - białej - żółtej - czerwonej - zielonej - niebieskiej - brązowej - pomarańczowej - szarej	cd/m ² lx	typ 1	typ 2
			≥ 50	≥ 180
			≥ 35	≥ 120
			≥ 10	≥ 45
			≥ 7	≥ 21
			≥ 2	≥ 14
			$\geq 0,6$	≥ 8
			≥ 20	≥ 65
			≥ 30	≥ 90
2	Współczynnik luminancji β i współrzędne chromatyczności x, y *) dla folii: - białej - żółtej - czerwonej - zielonej - niebieskiej - brązowej - pomarańczowej - szarej	-	typ 1	typ 2
			$\beta \geq 0,35$	$\beta \geq 0,27$
			$\beta \geq 0,27$	$\beta \geq 0,16$
			$\beta \geq 0,05$	$\beta \geq 0,03$
			$\beta \geq 0,04$	$\beta \geq 0,03$
			$\beta \geq 0,01$	$\beta \geq 0,01$
			$0,09 \geq \beta \geq 0,03$	$0,09 \geq \beta \geq 0,03$
			$\beta \geq 0,17$	$\beta \geq 0,14$
			$0,18 \geq \beta \geq 0,12$	$0,18 \geq \beta \geq 0,12$
*) współrzędne chromatyczności x, y w polu barw według tablicy 3				

Tablica 3. Współrzędne punktów narożnych wyznaczających pola barw

Barwa folii		Współrzędne chromatyczności punktów narożnych wyznaczających pole barwy (źródło światła D ₆₅ , geometria pomiaru 45/0 °)			
		1	2	3	4
Biała	x	0,355	0,305	0,285	0,335
	y	0,355	0,305	0,325	0,375
Żółta typ 1 folii	x	0,522	0,470	0,427	0,465
	y	0,477	0,440	0,483	0,534
Żółta typ 2 folii	x	0,545	0,487	0,427	0,465
	y	0,454	0,423	0,483	0,534
Czerwona	x	0,735	0,674	0,569	0,655
	y	0,265	0,236	0,341	0,345
Niebieska	x	0,078	0,150	0,210	0,137
	y	0,171	0,220	0,160	0,038
Zielona	x	0,007	0,248	0,177	0,026
	y	0,703	0,409	0,362	0,399
Brązowa	x	0,455	0,523	0,479	0,558
	y	0,397	0,429	0,373	0,394
Pomarańczowa	x	0,610	0,535	0,506	0,570
	y	0,390	0,375	0,404	0,429
Szara	x	0,350	0,300	0,285	0,335
	y	0,360	0,310	0,325	0,375

2.6.2. Wymagania jakościowe

Powierzchnia licowa znaku powinna być równa, gładka, bez rozwarstwień, pęcherzy i odklejeń na krawędziach. Na powierzchni mogą występować w obrębie jednego pola średnio nie więcej niż 0,7 błędów na powierzchni (kurz, pęcherze) o wielkości najwyżej 1 mm. Rysy nie mają prawa wystąpić. Sposób połączenia folii z powierzchnią tarczy znaku powinien uniemożliwiać jej odłączenie od tarczy bez jej zniszczenia.

Dokładność rysunku znaku powinna być taka, aby wady konturów znaku, które mogą powstać przy nanoszeniu farby na odblaskową powierzchnię znaku, nie były większe niż podane w p. 2.6.3.

Lica znaków wykonane drukiem sitowym powinny być wolne od smug i cieni.

Krawędzie lica znaku z folii typu 2 i folii pryzmatycznej powinny być odpowiednio zabezpieczone np. przez lakierowanie lub ramą z profilu ceowego.

Powłoka lakiernicza w kolorze RAL 7037 na tylnej stronie znaku powinna być równa, gładka bez smug i zacieków.

Sprawdzenie polega na ocenie wizualnej.

2.6.3. Tolerancje wymiarowe znaków drogowych

2.6.3.1. Tolerancje wymiarowe dla grubości blach

Sprawdzenie śrubą mikrometryczną:

- dla blachy stalowej ocynkowanej ogniowo o gr. 1,25 - 1,5 mm wynosi - 0,14 mm.

2.6.3.2. Tolerancje wymiarowe dla grubości powłok malarskich

Dla powłoki lakierniczej na tylnej powierzchni tarczy znaku o grubości 60 µm wynosi ±15 µm. Sprawdzenie wg PN-EN ISO 2808.

2.6.3.3. Tolerancje wymiarowe dla płaskości powierzchni

Odchylenia od poziomu nie mogą wynieść więcej niż 0,2 %, wyjątkowo do 0,5 %. Sprawdzenie szczelinomierzem.

2.6.3.4. Tolerancje wymiarowe dla tarcz znaków

Sprawdzenie przymiarem liniowym:

- wymiary dla tarcz znaków o powierzchni < 1m² podane w opisach szczegółowych załącznika nr 1 należy powiększyć o 10 mm i wykonać w tolerancji wymiarowej ± 5 mm,
- wymiary dla tarcz znaków i tablic o powierzchni > 1m² podane w opisach szczegółowych załącznika nr 1 oraz wymiary wynikowe dla tablic grupy E należy powiększyć o 15 mm i wykonać w tolerancji wymiarowej ± 10 mm.

2.6.3.5. Tolerancje wymiarowe dla lica znaku

Sprawdzenie przymiarem liniowym:

- tolerancje wymiarowe rysunku lica wykonanego drukiem sitowym wynoszą ± 1,5 mm,
- tolerancje wymiarowe rysunku lica wykonanego metodą wyklejania wynoszą ± 2 mm,
- kontury rysunku znaku (obwódka i symbol) muszą być równe z dokładnością w każdym kierunku do 1,0 mm.

W znakach nowych na każdym z fragmentów powierzchni znaku o wymiarach 4 x 4 cm nie może występować więcej niż 0,7 lokalnych usterek (załamania, pęcherzyki) o wymiarach nie większych niż 1 mm w każdym kierunku. Niedopuszczalne jest występowanie jakichkolwiek zarysowań powierzchni znaku.

Na znakach w okresie gwarancji, na każdym z fragmentów powierzchni znaku o wymiarach 4 x 4 cm dopuszcza się do 2 usterek jak wyżej, o wymiarach nie większych niż 1 mm w każdym kierunku. Na powierzchni tej dopuszcza się do 3 zarysowań o szerokości nie większej niż 0,8 mm i całkowitej długości nie większej niż 10 cm. Na całkowitej długości znaku dopuszcza się nie więcej niż 5 rys szerokości nie większej niż 0,8 mm i długości przekraczającej 10 cm - pod warunkiem, że zarysowania te nie zniekształcają treści znaku.

Na znakach w okresie gwarancji dopuszcza się również lokalne uszkodzenie folii o powierzchni nie

przekraczającej 6 mm² każde - w liczbie nie większej niż pięć na powierzchni znaku małego lub średniego, oraz o powierzchni nie przekraczającej 8 mm² każde - w liczbie nie większej niż 8 na każdym z fragmentów powierzchni znaku dużego lub wielkiego (włączając znaki informacyjne) o wymiarach 1200 × 1200 mm.

Uszkodzenia folii nie mogą zniekształcać treści znaku - w przypadku występowania takiego zniekształcenia znak musi być bezzwłocznie wymieniony.

W znakach nowych niedopuszczalne jest występowanie jakichkolwiek rys, sięgających przez warstwę folii do powierzchni tarczy znaku. W znakach eksploatowanych istnienie takich rys jest dopuszczalne pod warunkiem, że występujące w ich otoczeniu ogniska korozyjne nie przekroczą wielkości określonych poniżej.

W znakach eksploatowanych dopuszczalne jest występowanie, co najwyżej dwóch lokalnych ognisk korozji o wymiarach nie przekraczających 2,0 mm w każdym kierunku na powierzchni każdego z fragmentów znaku o wymiarach 4 × 4 cm. W znakach nowych oraz w znakach znajdujących się w okresie wymaganej gwarancji żadna korozja tarczy znaku nie może występować.

Wymagana jest taka wytrzymałość połączenia folii odblaskowej z tarczą znaku, by po zgięciu tarczy o 90° przy promieniu łuku zgięcia do 10 mm w żadnym miejscu nie uległo ono zniszczeniu.

2.6.4. Obowiązujący system oceny zgodności

Zgodnie z art. 4, art. 5 ust. 1 oraz art. 8, ust. 1 ustawy z dnia 16 kwietnia 2004 r. o wyrobach budowlanych wyrób, który posiada Krajową Ocenę Techniczną (KOT) lub/i aktualną aprobatę techniczną może być wprowadzony do obrotu i stosowania przy wykonywaniu robót budowlanych w zakresie odpowiadającym jego właściwościom użytkowym i przeznaczeniu, jeżeli producent dokonał oceny zgodności, wydał krajową deklarację zgodności z Krajową Oceną Techniczną (KOT) lub/i aktualną aprobatą techniczną i oznakował wyrób budowlany zgodnie z obowiązującymi przepisami.

Zgodnie z rozporządzeniem Ministra Infrastruktury z dnia 11 sierpnia 2004 r. oceny zgodności wyrobu z Krajową Oceną Techniczną (KOT) lub/i aktualną aprobatą techniczną dokonuje producent, stosując system 1.

2.7. Materiały do montażu znaków

Wszystkie łączniki metalowe przewidywane do mocowania między sobą elementów konstrukcji wsporczych znaków jak śruby, listwy, wkręty, nakrętki itp. powinny być czyste, gładkie, bez pęknięć, naderwań, rozwarstwień i wypukłych karbów.

Łączniki mogą być dostarczane w pudełkach tekturowych, pojemnikach blaszanych lub paletach, w zależności od ich wielkości. Łączniki powinny być ocynkowane ogniowo.

2.8. Przechowywanie i składowanie materiałów

Prefabrykaty betonowe powinny być składowane na wyrównanym, utwardzonym i odwodnionym podłożu. Prefabrykaty należy układać na podkładach z zachowaniem prześwitu minimum 10 cm między podłożem a prefabrykatem.

Znaki powinny być przechowywane w pomieszczeniach suchych, z dala od materiałów działających korodująco i w warunkach zabezpieczających przed uszkodzeniami.

3. SPRZĘT

3.1. Ogólne wymagania dotyczące sprzętu

Ogólne wymagania dotyczące sprzętu podano w STWiORB DM.00.00.00. "Wymagania Ogólne".

3.2. Sprzęt do wykonania oznakowania pionowego

Wykonawca przystępujący do wykonania oznakowania pionowego powinien wykazać się możliwością korzystania z następującego sprzętu:

- koparek kołowych, np. 0,15 m³ lub koparek gąsienicowych, np. 0,25 m³,
- żurawi samochodowych o udźwigu do 4 t,
- wiertnic do wykonywania dołów pod słupki w gruncie spoiwym,
- betoniarek przewoźnych do wykonywania fundamentów betonowych „na mokro”,
- środków transportowych do przewozu materiałów,
- przewoźnych zbiorników na wodę,
- sprzętu spawalniczego,

– innego sprzętu zaakceptowanego przez Zamawiającego.

4. TRANSPORT

4.1. Ogólne wymagania dotyczące transportu

Ogólne wymagania dotyczące transportu podano w STWiORB DM 00.00.00. "Wymagania Ogólne".

4.2. Transport materiałów do pionowego oznakowania dróg

Transport cementu powinien odbywać się zgodnie z BN-88/6731-08. Transport kruszywa powinien odbywać się zgodnie z PN-B-06712.

Prefabrykaty betonowe - do zamocowania konstrukcji wsporczych znaków, powinny być przewożone środkami transportowymi w warunkach zabezpieczających je przed uszkodzeniami. Rozmieszczenie prefabrykatów na środkach transportu powinno być symetryczne.

Transport znaków, konstrukcji wsporczych i sprzętu (uchwyty, śruby, nakrętki itp.) powinien się odbywać środkami transportowymi oplanekowanymi w sposób uniemożliwiający ich przesuwanie się w czasie transportu i uszkodzanie.

5. WYKONANIE ROBÓT

5.1. Ogólne zasady wykonania robót

Ogólne zasady wykonania robót podano w STWiORB DM 00.00.00. „Wymagania Ogólne”.

5.2. Roboty przygotowawcze

Przed przystąpieniem do robót należy wyznaczyć:

- lokalizację znaku, tj. jego pikietaż oraz odległość od krawędzi jezdni, krawędzi pobocza umocnionego lub pasa awaryjnego postoju,
- wysokość zamocowania znaku na konstrukcji wsporczej.

Punkty stabilizujące miejsca ustawienia znaków należy zabezpieczyć w taki sposób, aby w czasie trwania i odbioru robót istniała możliwość sprawdzenia lokalizacji znaków.

Lokalizacja i wysokość zamocowania znaku powinny być zgodne z Dokumentacją Projektową.

Miejsce wykonywania prac należy oznakować, w celu zabezpieczenia pracowników i kierujących pojazdami na drodze.

5.3. Wykonanie wykopów i fundamentów dla konstrukcji wsporczych znaków

Sposób wykonania wykopu pod fundament znaku pionowego powinien być dostosowany do głębokości wykopu, rodzaju gruntu i posiadanego sprzętu. Wymiary wykopu powinny być zgodne z Dokumentacją Projektową lub wskazaniem Zamawiającego.

Wykopy fundamentowe powinny być wykonane w takim okresie, aby po ich zakończeniu można było przystąpić natychmiast do wykonania w nich robót fundamentowych.

5.3.1. Prefabrykaty betonowe

Dno wykopu przed ułożeniem prefabrykatu należy wyrównać i zagęścić. Wolne przestrzenie między ścianami gruntu i prefabrykatem należy wypełnić materiałem kamiennym, np. klinem i dokładnie zagęścić ubijakami ręcznymi.

Jeżeli znak jest zlokalizowany na poboczu drogi, to górna powierzchnia prefabrykatu powinna być równa z powierzchnią pobocza lub być wyniesiona nad tę powierzchnię nie więcej niż 0,03 m.

5.3.2. Fundamenty z betonu i betonu zbrojonego

Wykopy pod fundamenty konstrukcji wsporczych dla zamocowania znaków wielkowymiarowych (znak kierunku i miejscowości), wykonywane z betonu „na mokro” lub z betonu zbrojonego należy wykonać zgodnie z PN-S-02205.

Posadowienie fundamentów w wykopach otwartych bądź rozpartych należy wykonywać zgodnie z Dokumentacją Projektową, STWiORB lub wskazaniem Zamawiającego. Wykopy należy zabezpieczyć przed napływem wód opadowych przez wyprofilowanie terenu ze spadkiem umożliwiającym łatwy odpływ wody poza teren przylegający do wykopu. Dno wykopu powinno być wyrównane z dokładnością ± 2 cm.

Przy naruszonej strukturze gruntu rodzimego, grunt należy usunąć i miejsce wypełnić do spodu fundamentu betonem. Płaszczyzny boczne fundamentów stykające się z gruntem należy zabezpieczyć

izolacją, np. emulsją asfaltową. Po wykonaniu fundamentu wykop należy zasypać warstwami grubości 20 cm z dokładnym zagęszczeniem gruntu.

5.4. Tolerancje ustawienia znaku pionowego

Konstrukcje wsporcze znaków - słupki, słupy, wysięgniki, konstrukcje dla tablic wielkowymiarowych, powinny być wykonane zgodnie z dokumentacją i STWiORB.

Dopuszczalne tolerancje ustawienia znaku:

- odchyłka od pionu, nie więcej niż ± 1 %,
- odchyłka w wysokości umieszczenia znaku, nie więcej niż ± 2 cm,
- odchyłka w odległości ustawienia znaku od krawędzi jezdni utwardzonego pobocza lub pasa awaryjnego postoju, nie więcej niż ± 5 cm, przy zachowaniu minimalnej odległości umieszczenia znaku zgodnie z załącznikiem nr 1 do rozporządzenia Ministra Infrastruktury z dnia 3 lipca 2003 r. w sprawie szczegółowych warunków technicznych dla znaków i sygnałów drogowych oraz urządzeń bezpieczeństwa ruchu drogowego i warunków ich umieszczania na drogach.

5.5. Konstrukcje wsporcze

5.5.1. Zabezpieczenie konstrukcji wsporczej przed najechaniem

Konstrukcje wsporcze znaków drogowych bramowych, jak również konstrukcje wsporcze znaków tablicowych bocznych o powierzchni większej od 4,5 m², gdy występuje możliwość bezpośredniego najechania na nie przez pojazd - muszą być zabezpieczone odpowiednio umieszczonymi barierami ochronnymi lub innego rodzaju urządzeniami ochronnymi lub przeciwdestrukcyjnymi, zgodnie z dokumentacją projektową, STWiORB lub wskazaniem Zamawiającego. Podobne zabezpieczenie należy stosować w przypadku innych konstrukcji wsporczych, gdy najechanie na nie w większym stopniu zagraża bezpieczeństwu użytkowników pojazdów, niż najechanie pojazdu na barierę, jeśli przewiduje to Dokumentacja Projektowa, STWiORB lub Zamawiający.

5.5.2. Łatwo zrywalne złącza konstrukcji wsporczej

W przypadku konstrukcji wsporczych, nie osłoniętych barierami ochronnymi - zaleca się stosowanie łatwo zrywalnych lub łatwo rozłączalnych przekrojów, złączy lub przegubów o odpowiednio bezpiecznej konstrukcji, umieszczonych na wysokości od 0,15 do 0,20 m nad powierzchnią terenu.

W szczególności - zaleca się stosowanie takich przekrojów, złączy lub przegubów w konstrukcjach wsporczych nie osłoniętych barierami ochronnymi, które znajdują się na obszarach zwiększonego zagrożenia kolizyjnego (ostrza rozgałęzień dróg łącznikowych, zewnętrzna strona łuków drogi itp.).

Łatwo zrywalne lub łatwo rozłączalne złącza, przekroje lub przeguby powinny być tak skonstruowane i umieszczone, by znak wraz z konstrukcją wsporczą po zerwaniu nie przewracał się na jezdnię. Wysokość części konstrukcji wsporczej, pozostałej po odłączeniu górnej jej części od fundamentu, nie może być większa od 0,25 m.

5.5.3. Zapobieganie zagrożeniu użytkowników drogi i terenu przyległego - przez konstrukcję wsporczą

Konstrukcja wsporcza znaku musi być wykonana w sposób ograniczający zagrożenie użytkowników pojazdów samochodowych oraz innych użytkowników drogi i terenu do niej przyległego przy najechaniu przez pojazd na znak. Konstrukcja wsporcza znaku musi zapewnić możliwość łatwej naprawy po najechaniu przez pojazdy lub innego rodzaju uszkodzenia znaku.

5.5.4. Tablicowe znaki drogowe na dwóch słupach lub podporach

Przy stosowaniu tablicowych znaków drogowych (drogowskazów tablicowych, tablic przeddrogowskazowych, tablic szlaku drogowego, tablic objazdów itp.) umieszczanych na dwóch słupach lub podporach - odległość między tymi słupami lub podporami, mierzona prostopadle do przewidywanego kierunku najechania przez pojazd, nie może być mniejsza od 1,75 m. Przy stosowaniu większej liczby słupów niż dwa - odległość między nimi może być mniejsza.

Tablicowe znaki drogowe ustawione po bokach drogi powinny być obrócone w kierunku jezdni o 5 - 10°. Jeżeli znaki umieszczone są na łukach poziomych, odchylenie tarczy znaku należy skorygować zależnie od wielkości promienia oraz jego kierunku.

5.5.5. Poziom górnej powierzchni fundamentu

Przy zamocowaniu konstrukcji wsporczej znaku w fundamencie betonowym lub innym podobnym - pożądane jest, by górna część fundamentu pokrywała się z powierzchnią pobocza, pasa dzielącego itp. lub była nad tę powierzchnię wyniesiona nie więcej niż 0,03 m. W przypadku konstrukcji wsporczych, znajdujących się poza koroną drogi, górna część fundamentu powinna być wyniesiona nad powierzchnię terenu nie więcej niż 0,15 m.

5.5.6. Barwa konstrukcji wsporczej

Konstrukcje wsporcze znaków drogowych pionowych muszą mieć barwę szarą neutralną. Zabrania się stosowania pokryć konstrukcji wsporczych o jaskrawej barwie - z wyjątkiem przypadków, gdy jest to wymagane odrębnymi przepisami, wytycznymi lub warunkami technicznymi.

5.6. Połączenie tarczy znaku z konstrukcją wsporczą

Tarcza znaku musi być zamocowana do konstrukcji wsporczej w sposób uniemożliwiający jej przesunięcie lub obrót.

Materiał i sposób wykonania połączenia tarczy znaku z konstrukcją wsporczą musi umożliwiać, przy użyciu odpowiednich narzędzi, odłączenie tarczy znaku od tej konstrukcji przez cały okres użytkowania znaku.

Na drogach i obszarach, na których występują częste przypadki dewastacji znaków, zaleca się stosowanie elementów złącznych o konstrukcji uniemożliwiającej lub znacznie utrudniającej ich rozłączenie przez osoby niepowołane.

Nie dopuszcza się zamocowania znaku do konstrukcji wsporczej w sposób wymagający bezpośredniego przeprowadzenia śrub mocujących przez lico znaku.

5.7. Oznakowanie znaku

Każdy wykonany znak drogowy musi mieć naklejoną na rewersie naklejkę zawierającą następujące informacje:

- a) numer i datę normy tj. PN-EN 12899-1,
- b) klasy istotnych właściwości wyrobu,
- c) miesiąc i dwie ostatnie cyfry roku produkcji
- d) nazwę, znak handlowy i inne oznaczenia identyfikujące producenta lub dostawcę jeśli nie jest producentem,
- e) znak budowlany „B”,
- f) numer Krajowej Oceny Technicznej (KOT) lub/i aktualnej aprobaty technicznej.
- g) numer certyfikatu zgodności i numer jednostki certyfikującej.

Oznakowania powinny być wykonane w sposób trwały i wyraźny, czytelny z normalnej odległości widzenia.

Producent znaków drogowych pionowych, sygnalizatorów i urządzeń brd ma obowiązek i prawo umieścić na swoim produkcie tylko jedną informację zawierającą dane identyfikujące producenta, typ folii odbłaskowej użytej do wykonania lica znaku, miesiąc i rok produkcji znaku, która ma być umieszczana wyłącznie na tylnej powierzchni tak, aby była jak najmniej widoczna dla jadących kierowców, o kolorystyce zbliżonej do szarego tła znaku lub urządzenia i ma być wykonana w sposób gwarantujący trwałe związanie ze znakiem czy urządzeniem oraz mieć możliwość ich odczytania przez okres nie krótszy niż okres gwarancji na znak czy urządzenie, np.: w postaci wybicia, wytłoczenia, wytrawienia ew. nadruku, malowania czy ewentualnie naklejki lub etykiety wykonanej z co najwyżej I typu folii, o powierzchni nie większej niż 75 cm².

6. KONTROLA JAKOŚCI ROBÓT

6.1. Ogólne zasady kontroli jakości robót

Ogólne zasady kontroli jakości robót podano w STWiORB DM 00.00.00. "Wymagania Ogólne".

6.2. Badania materiałów do wykonania fundamentów betonowych

Wykonawca powinien przeprowadzić badania materiałów do wykonania fundamentów betonowych „na mokro”. Uwzględniając nieskomplikowany charakter robót fundamentowych, na wniosek Wykonawcy, Zamawiający może zwolnić go z potrzeby wykonania badań materiałów dla tych robót.

6.3. Badania w czasie wykonywania robót

6.3.1. Badania materiałów w czasie wykonywania robót

Wszystkie materiały dostarczone na budowę powinny być sprawdzone w zakresie powierzchni wyrobu i jego wymiarów.

Częstotliwość badań i ocena ich wyników powinna być zgodna z ustaleniami zawartymi w tabelicy 7.

Tabela 7. Częstotliwość badań przy sprawdzeniu powierzchni i wymiarów wyrobów dostarczonych przez producentów

Lp.	Rodzaj badania	Liczba badań	Opis badań	Ocena wyników badań
1	Sprawdzenie powierzchni	od 5 do 10 badań z wybranych losowo elementów w każdej dostarczonej partii wyrobów liczącej do 1000 elementów	Powierzchnię zbadać nieuzbrojonym okiem. Do ew. sprawdzenia głębokości wad użyć dostępnych narzędzi (np. liniałów z czujnikiem, suwmiarek, mikrometrów itp.)	Wyniki badań powinny być zgodne z wymaganiami punktu 2
2	Sprawdzenie wymiarów		Przeprowadzić uniwersalnymi przyrządami pomiarowymi lub sprawdzianami (np. liniałami, przymiarami itp.)	

W przypadkach budzących wątpliwości można zlecić uprawnionej jednostce zbadanie właściwości dostarczonych wyrobów i materiałów w zakresie wymagań podanych w punkcie 2.

6.3.2. Kontrola w czasie wykonywania robót

W czasie wykonywania robót należy sprawdzać:

- zgodność wykonania znaków pionowych z Dokumentacją Projektową (lokalizacja, wymiary znaków, wysokość zamocowania znaków),
- zachowanie dopuszczalnych odchyłek wymiarów, zgodnie z punktem 2 i 5,
- prawidłowość wykonania wykopów pod konstrukcje wsporcze, zgodnie z punktem 5.3,
- poprawność wykonania fundamentów pod słupki zgodnie z punktem 5.3,
- poprawność ustawienia słupków i konstrukcji wsporczych, zgodnie z punktem 5.4 i 5.5,
- zgodność rodzaju i grubości blachy ze specyfikacją.

6.4. Roboty nie spełniające wymagań

Postępowanie z robotami niespełniającymi wymagań określono w STWiORB DM.00.00.00.

7. OBMIAR ROBÓT

7.1. Ogólne zasady obmiaru Robót

Ogólne zasady obmiaru Robót podano w STWiORB D-00.00.00 "Wymagania ogólne" pkt.7.

7.2. Jednostka obmiarowa

Jednostkami obmiarowymi są:

- szt. (sztuka) dla słupków z rur stalowych,
- szt. (sztuka) dla tarczy znaku drogowego oraz tablic

8. ODBIÓR ROBÓT

8.1. Ogólne zasady odbioru robót

Roboty podlegające odbiorowi według zasad określonych w STWiORB DM.00.00.00 „Wymagania Ogólne”.

8.2. Dokumenty do odbioru robót

Do odbioru częściowego lub końcowego robót należy przedłożyć odbierającemu dokumenty zgodne z STWiORB DM.00.00.00 „Wymagania ogólne”.

2. PODSTAWA PŁATNOŚCI

9.1 Ogólne ustalenia dotyczące podstawy płatności

Ogólne zasady dotyczące podstawy płatności podano w STWiORB DM.00.00.00. „Wymagania Ogólne”

9.2 Cena jednostki obmiarowej

Cena wykonania 1 szt. zamontowanego słupka pod znak drogowy obejmuje:

- prace pomiarowe i roboty przygotowawcze,
- wykonanie wykopów,
- wykonanie fundamentów,
- zakup, transport i ustawienie słupków w terenie,
- przeprowadzenie wszystkich niezbędnych pomiarów, prób i sprawdzeń,
- oznakowanie miejsca robót i jego utrzymanie.

Cena wykonania 1 szt. znaku, tablicy:

- roboty pomiarowe i przygotowawcze,
- koszt zapewnienia niezbędnych czynników produkcji,
- zakup i zamocowanie tarcz znaków drogowych, tablic,
- przeprowadzenie pomiarów i badań zgodnie ze specyfikacją techniczną,
- uporządkowanie terenu,
- wszystkie inne czynności nieujęte a konieczne do wykonania w ramach niniejszej specyfikacji.

3. PRZEPISY ZWIĄZANE

10.1 Normy

PN-76/C-81521	Wyroby lakierowane - badanie odporności powłoki lakierowanej na działanie wody oraz oznaczanie nasiąkliwości
PN-83/B-03010	Ściany oporowe - Obliczenia statyczne i projektowanie
PN-84/H-74220	Rury stalowe bez szwu ciągnięte i walcowane na zimno ogólnego zastosowania
PN-88/C-81523	Wyroby lakierowane - Oznaczenie odporności powłoki na działanie mgły solnej
PN-89/H-84023.07	Stal określonego zastosowania. Stal na rury. Gatunki
PN-B-03215	Konstrukcje stalowe - Połączenia z fundamentami - Projektowanie i wykonanie
PN-B-03264	Konstrukcje betonowe, żelbetowe i sprężone - Obliczenia statyczne i projektowanie
PN-EN 40-5	Słupy oświetleniowe. Część 5. Słupy oświetleniowe stalowe. Wymagania.
PN-EN 206	Beton. Wymagania, właściwości, produkcja i zgodność
PN-EN 485-4	Aluminium i stopy aluminium - Blachy, taśmy i płyty - Tolerancje kształtu i wymiarów wyrobów walcowanych na zimno
PN-EN ISO 1461	Powłoki cynkowe nanoszone na stal metodą zanurzeniową (cynkowanie jednostkowe) – Wymaganie i badanie
PN-EN 10240	Wewnętrzne i/lub zewnętrzne powłoki ochronne rur stalowych. Wymagania dotyczące powłok wykonanych przez cynkowanie ogniowe w ocynkowniach zautomatyzowanych
PN-EN 10292:2003/ A1:2004/A1:2005(U)	Taśmy i blachy ze stali o podwyższonej granicy plastyczności powlekane ogniowo w sposób ciągły do obróbki plastycznej na zimno. Warunki techniczne dostawy
PN-EN 10327:2005(U)	Taśmy i blachy ze stali niskowęglowych powlekane ogniowo w sposób ciągły do obróbki plastycznej na zimno. Warunki techniczne dostawy
PN-EN 12767	Bierne bezpieczeństwo konstrukcji wsporczych dla urządzeń drogowych. Wymagania i metody badań
PN-EN 12899-1	Stałe, pionowe znaki drogowe - Część 1: Znaki stałe

PN-EN 12899-5	Stałe, pionowe znaki drogowe - Część 5 Badanie wstępne typu
PN-EN 60529	Stopnie ochrony zapewnianej przez obudowy (Kod IP)
PN-EN 60598-1	Oprawy oświetleniowe. Wymagania ogólne i badania
PN-EN 60598-2:2003(U)	Oprawy oświetleniowe - Wymagania szczegółowe - Oprawy oświetleniowe drogowe
PN-H-74200	Rury stalowe ze szwem, gwintowane
PN-EN ISO 2808	Farby i lakiery - oznaczanie grubości powłoki
PN-91/H-93010	Stal. Kształtowniki walcowane na gorąco
PN-S-02205:1998	Drogi samochodowe. Roboty ziemne. Wymagania i badania

10.2 Przepisy związane

Załączniki nr 1 i 4 do rozporządzenia Ministra Infrastruktury z dnia 3 lipca 2003 w sprawie szczegółowych warunków technicznych dla znaków i sygnałów drogowych oraz urządzeń bezpieczeństwa ruchu drogowego i warunków ich umieszczania na drogach (Dz. U. nr 220, poz. 2181)

Rozporządzenie Ministra Infrastruktury z dn. 11 sierpnia 2004 r. w sprawie sposobów deklarowania zgodności wyrobów budowlanych oraz sposobu znakowania ich znakiem budowlanym (Dz. U. nr 198, poz. 2041)

Rozporządzenie Ministra Infrastruktury z dn. 08 listopada 2004 r. w sprawie aprobat technicznych oraz jednostek organizacyjnych upoważnionych do ich wydawania (Dz. U. nr 249, poz. 2497)

CIE No. 39.2 1983 Recommendations for surface colours for visual signalling (Zalecenia dla barw powierzchniowych sygnalizacji wizualnej)

CIE No. 54 Retroreflection definition and measurement (Powierzchniowy współczynnik odbłasku definicja i pomiary)

Ustawa z dnia 16 kwietnia 2004 r. o wyrobach budowlanych (Dz. U. nr 92, poz. 881)

Stałe odblaskowe znaki drogowe i urządzenia bezpieczeństwa ruchu drogowego. Zalecenia IBDiM do udzielania aprobat technicznych nr Z/2005-03-009.

Krajowa Ocena Techniczna (KOT)

D-07.06.02. URZĄDZENIA BEZPIECZEŃSTWA RUCHU DROGOWEGO

1. WSTĘP

1.1. Przedmiot STWiORB

Przedmiotem niniejszej specyfikacji technicznej wykonania i odbioru robót budowlanych (STWiORB) są wymagania dotyczące wykonania i odbioru robót związanych z wykonaniem urządzeń bezpieczeństwa ruchu drogowego w związku z zamierzeniem budowlanym pn.: PRZEBUDOWA DROGI POWIATOWEJ NR 3715E NA ODCINKU PRUSINOWICE – BORKI PRUSINOWSKIE – ETAP I - CZĘŚĆ I w km od 0+000 do km 1+120.

1.2. Zakres stosowania STWiORB

Specyfikacja techniczna wykonania i odbioru robót budowlanych powinna być stosowana jako dokument przetargowy i kontraktowy przy zleceniu i realizacji robót wymienionych w p. 1.1.

1.3. Zakres robót objętych STWiORB

Ustalenia zawarte w niniejszej STWiORB dotyczą zasad prowadzenia robót związanych z wykonaniem urządzeń bezpieczeństwa ruchu drogowego.

Zakres rzeczowy obejmuje:

- montaż ogrodzenia segmentowego U-12a koloru żółtego – typu gdańskiego.

1.4. Określenia podstawowe

Określenia podstawowe są zgodne z obowiązującymi, odpowiednimi polskimi normami i z definicjami podanymi w STWiORB DM-00.00.00 „Wymagania ogólne” pkt 1.4.

1.5. Ogólne wymagania dotyczące robót

Ogólne wymagania dotyczące robót podano w STWiORB DM-00.00.00 „Wymagania ogólne” pkt 1.5.

2. MATERIAŁY

2.1. Ogólne wymagania dotyczące materiałów

Ogólne wymagania dotyczące materiałów, ich pozyskiwania i składowania, podano w STWiORB DM-00.00.00 „Wymagania ogólne” pkt 2.

2.2. Materiały do wykonania bariery drogowej U-12a

Materiałami do wykonania ogrodzenia U-12a są:

- gotowe bariery składające się z przęsła o długości L=200 cm i wysokości H=150-160 cm (110 cm - po zamontowaniu) z pochwytem wykonanym z rury stalowej o śr. 60,3 mm i poprzeczki z rury stalowej o śr. 48 mm, - ocynkowane i malowane proszkowo na kolor żółty.
- beton klasy C12/15 do wykonywania fundamentów. Beton powinien odpowiadać wymaganiom PN-EN 206.

3. SPRZĘT

3.1. Ogólne wymagania dotyczące sprzętu

Ogólne wymagania dotyczące sprzętu podano w STWiORB DM-00.00.00 „Wymagania ogólne” pkt 3.

3.2. Sprzęt do montażu urządzeń bezpieczeństwa ruchu drogowego

Wykonawca przystępujący do wykonania robót powinien wykazać się możliwością korzystania następującego sprzętu:

- wiertnic do wykonywania otworów pod słupki,
- wibratorów do zagęszczania gruntu,
- spawarki,
- drobnych narzędzi ręcznych.

4. TRANSPORT

4.1. Ogólne wymagania dotyczące transportu

Ogólne wymagania dotyczące transportu podano w STWiORB DM-00.00.00 „Wymagania ogólne” pkt 4.

4.2. Transport materiałów

Transport elementów może odbywać się dowolnymi środkami transportu. Elementy należy zabezpieczyć przed uszkodzeniami.

5. WYKONANIE ROBÓT

5.1. Ogólne zasady wykonania robót

Ogólne zasady wykonania robót podano w STWiORB DM-00.00.00 „Wymagania ogólne” pkt 5.

5.2. Montaż bariery U-12a

Lokalizacja barier U-12a winna być zgodna z zatwierdzonym projektem stałej organizacji ruchu. Bariery należy montować zgodnie z zaleceniami producenta.

Roboty związane z w ustawieniem barier obejmują wykonanie następujących czynności:

- wyznaczenie lokalizacji barier na podstawie dokumentacji projektowej,
- wykonanie dołów pod słupki bariery albo wykonanie otworów montażowych w podłożu,
- przygotowanie mieszanki betonowej, wykonanie fundamentów pod słupki wraz z zabetonowaniem słupków,
- trwałe zamocowanie segmentów barier,
- uzupełnienie ochrony antykorozyjnej / malowania.

Doły pod słupki powinny mieć wymiary w planie co najmniej o 20 cm większe od wymiarów słupka, a ich głębokość powinna wynosić nie mniej niż 0,6 m (o ile producent nie zaleci inaczej). Sposób mocowania zgodny z dokumentacją projektową. Bariery powinny stać pionowo w linii prostej a ich górna krawędź powinna znajdować się na jednakowej wysokości, zgodnej z dokumentacją projektową.

KONTROLA JAKOŚCI ROBÓT

6.1. Ogólne zasady kontroli jakości robót

Ogólne zasady kontroli jakości robót podano w STWiORB DM-00.00.00 „Wymagania ogólne” pkt 6.

6.2. Badania przed przystąpieniem do robót

Kontrola powinna polegać na sprawdzeniu zgodności zaproponowanych materiałów z wymaganiami dokumentacji projektowej i niniejszą specyfikacją.

6.3. Badania w czasie robót

W trakcie wykonywania robót kontroli podlega ustawienie barier wg projektu. Dopuszcza się odchyłki montażu wynoszące:

- odchylenie słupka / bariery od pionu $\pm 2\%$,
- odchyłka w odległości ustawienia słupka / bariery od krawędzi jezdni $\pm 2\text{ cm}$,
- odchyłka od prostoliniowości wykonanej bariery 2% ,
- grubość powłok antykorozyjnych 2% od deklarowanych przez Producenta,
- prawidłowość wykonania dołów pod słupki – wymiar dołu $\pm 2\text{ cm}$.

6.4. Postępowanie z robotami wadliwymi

W wypadku stwierdzenia wadliwego wykonania urządzeń zabezpieczenia ruchu pieszych co do niewłaściwego rodzaju lub jakości zastosowanych elementów lub wykonania niezgodnego z dokumentacją projektową i odbiegającego od dopuszczalnych tolerancji, Wykonawca takie roboty na swój koszt poprawi lub wykona ponownie i prawidłowo.

7. OBMIAR ROBÓT

7.1. Ogólne zasady obmiaru robót

Ogólne zasady obmiaru robót podano w STWiORB D-M-00.00.00 „Wymagania ogólne” pkt 7.

7.2. Jednostka obmiarowa

Jednostką obmiarową jest 1 m (metr) dla montażu bariery U-12a.

8. ODBIÓR ROBÓT

8.1. Ogólne zasady odbioru robót

Ogólne zasady odbioru robót podano w STWiORB D-M-00.00.00 „Wymagania ogólne” pkt 8. Roboty uznaje się za wykonane zgodnie z dokumentacją projektową, STWiORB i wymaganiami Zamawiającego, jeśli wszystkie pomiary i badania z zachowaniem tolerancji według pkt 6 dały wyniki pozytywne.

9. PODSTAWA PŁATNOŚCI

9.1. Ogólne ustalenia dotyczące podstawy płatności

Ogólne ustalenia dotyczące podstawy płatności podano w STWiORB D-M-00.00.00 „Wymagania ogólne” pkt 9.

9.2. Cena jednostki obmiarowej

Cena wykonania 1 m bariery U-12a obejmuje:

- prace pomiarowe i roboty przygotowawcze,
- koszt zapewnienia niezbędnych czynników produkcji,
- zakup i dostarczenie materiałów,
- wykopanie dołów dla słupków / albo wykonanie otworów montażowych w podłożu,
- zainstalowanie słupków wraz wykonaniem fundamentu,
- zamontowanie pręseł bariery ochronnej,
- wykonanie zabezpieczenia antykorozyjnego na powierzchniach stalowych,
- doprowadzenie terenu wokół wykonanych urządzeń do stanu przewidzianego w dokumentacji projektowej,
- przeprowadzenie badań i pomiarów kontrolnych,
- wszystkie inne czynności nieujęte a konieczne do wykonania w ramach niniejszej specyfikacji.

10. PRZEPISY ZWIĄZANE

10.1. Normy

1. PN-EN 206 Beton. Część 1: Wymagania, właściwości, produkcja i zgodność
2. PN-EN ISO1461 Powłoki cynkowe nanoszone na stal metoda zanurzeniową (cynkowanie jednostkowe). Wymagania i badania
3. PN-EN ISO 2178 Powłoki niemagnetyczne na podłożu magnetycznym -- Pomiar grubości powłok - Metoda magnetyczna
4. PN-EN ISO 2808 Farby i lakiery -- Oznaczanie grubości powłoki
5. PN-EN 10210-2 Kształtowniki zamknięte wykonane na gorąco ze stali konstrukcyjnych niestopowych i drobnoziarnistych -- Tolerancje, wymiary i wielkości statyczne
6. PN-EN 10305-1 Rury stalowe precyzyjne -- Warunki techniczne dostawy -- Część 1: Rury bez szwu ciągnięte na zimno.
7. PN-EN 499 Spawalnictwo. Materiały dodatkowe do spawania. Elektrody otulone do ręcznego spawania łukowego stali niestopowych i drobnoziarnistych. Oznaczenie.
8. PN-B-06250 Beton zwykły.
9. PN-H-74220 Rury stalowe bez szwu ciągnięte i walcowane na zimno ogólnego zastosowania
10. BN-89/1076-02 Ochrona przed korozją. Powłoki metalizacyjne cynkowe i aluminiowe na konstrukcjach stalowych, stalowych i żeliwnych. Wymagania i badania

10.4. Przepisy

11. Załącznik nr 4: „Szczegółowe warunki techniczne dla urządzeń bezpieczeństwa ruchu drogowego i warunki ich umieszczania na drogach” do rozporządzenia Ministra Infrastruktury z dnia 3 lipca 2003 r. w sprawie szczegółowych warunków technicznych dla znaków i sygnałów drogowych oraz urządzeń bezpieczeństwa ruchu drogowego i warunków ich umieszczania na drogach (Dz.U.2003.220.2181 z późniejszymi zmianami).

D-08.01.01. KRAWĘŻNIKI BETONOWE

1. WSTĘP

1.1. Przedmiot STWiORB

Przedmiotem niniejszej specyfikacji technicznej wykonania i odbioru robót budowlanych (STWiORB) są wymagania dotyczące wykonania i odbioru robót związanych z wykonaniem ustawienia krawężników betonowych w związku z zamierzeniem budowlanym pn.: PRZEBUDOWA DROGI POWIATOWEJ NR 3715E NA ODCINKU PRUSINOWICE – BORKI PRUSINOWSKIE – ETAP I - CZĘŚĆ I w km od 0+000 do km 1+120.

1.2. Zakres stosowania STWiORB

Szczegółowa specyfikacja techniczna powinna być stosowana jako dokument przetargowy i kontraktowy przy zleceniu i realizacji robót wymienionych w p. 1.1.

1.3. Zakres Robót objętych STWiORB

Ustalenia zawarte w niniejszej specyfikacji dotyczą zasad prowadzenia robót związanych z wykonaniem i odbiorem ustawienia krawężników betonowych typu ulicznego zgodnie z dokumentacją projektową.

Zakres rzeczowy obejmuje:

- ustawienie krawężników betonowych o wymiarach 15x30 cm z wykonaniem ław betonowych z betonu C12/15 na podsypce cementowo-piaskowej 1:4 gr. 5 cm,
- ustawienie krawężników betonowych o wymiarach 15x22 cm z wykonaniem ław betonowych z betonu C12/15 na podsypce cementowo-piaskowej 1:4 gr. 5 cm,
- ustawienie krawężników (oporników) betonowych o wymiarach 12x25 cm z wykonaniem ław betonowych z betonu C12/15 na podsypce cementowo-piaskowej 1:4 gr. 5 cm.

1.4. Określenia podstawowe

1.4.1. Krawężniki betonowe – prefabrykat betonowy przeznaczony do oddzielenia powierzchni znajdujących się na tym samym poziomie lub na różnych poziomach, stosowany:

- a) w celu ograniczenia albo wyznaczenia granicy rzeczywistej lub wizualnej,
- b) jako kanały odpływowe, oddzielnie lub w połączeniu z innymi krawężnikami,
- c) jako oddzielenie pomiędzy powierzchniami poddanymi różnym rodzajom ruchu drogowego.

1.4.2. Wymiar nominalny – wymiar krawężnika określony w celu jego wykonania, któremu powinien odpowiadać wymiar rzeczywisty w określonych granicach dopuszczalnych odchyłek.

1.4.3. Pozostałe określenia podane w niniejszej STWiORB są zgodne z obowiązującymi odpowiednimi normami i definicjami podanymi w STWiORB DM 00.00.00 „Wymagania ogólne”.

1.5. Ogólne wymagania dotyczące robót

Ogólne wymagania dotyczące robót podano w STWiORB DM 00.00.00 „Wymagania ogólne”.

2. Materiały

2.1. Ogólne wymagania dotyczące materiałów

Ogólne wymagania dotyczące materiałów, ich pozyskiwania i składowania, podano w STWiORB DM 00.00.00 „Wymagania ogólne”.

2.2. Materiały do wykonania robót

2.2.1. Zgodność materiałów z dokumentacją projektową

Materiały do wykonania robót powinny być zgodne z ustaleniami Dokumentacji Projektowej i STWiORB.

2.2.2. Stosowane materiały

Przy ustawianiu krawężników na ławach należy stosować następujące materiały:

- krawężniki/oporniki betonowe o wymiarach określonych w dokumentacji projektowej,
- beton na ławę,
- piasek na podsypkę i do zapraw,
- cement do podsypki i do zapraw,
- wodę,

- bitumiczna masa zalewowa.

2.2.3. Krawężniki betonowe

2.2.3.1. Wymagania ogólne wobec krawężników

Krawężniki betonowe mogą mieć następujące cechy charakterystyczne:

Krawężnik może być produkowany:

- z jednego rodzaju betonu,
- z różnych betonów zastosowanych w warstwie konstrukcyjnej oraz w warstwie ścieralnej (która na całej powierzchni deklarowanej przez producenta jako powierzchnia widoczna powinna mieć minimalną grubość 4 mm),

Zalecana długość prostego odcinka krawężnika wraz ze złączem wynosi 1000 mm, płaszczyzny czołowe krawężników mogą być proste lub ukształtowane w sposób ułatwiający układanie lub ryglowanie.

2.2.3.2. Wymagania wobec wymiarów krawężników

Wymiary nominalne powinny być zadeklarowane przez Producenta zgodnie z wymaganiami STWiORB.

L.P.	Badana cecha	Wymagania wg PN-EN 1340	
1.	Długość	±1% nie mniej niż (-4mm) i nie więcej niż (+10mm)	
2.	Wymiary powierzchni za wyjątkiem promienia	±3% nie mniej niż (-3mm) i nie więcej niż (+5)mm	
3.	Pozostałe wymiary	±5% nie mniej niż (-3mm) i nie więcej niż (+10)mm	
4.	Płaskość i prostoliniowość	Długość pomiarowa w mm	Dopuszczalna odchyłka płaskości i prostoliniowości w mm
		300	±1,5
		400	±2,0
		500	±2,5
		800	±4,0

2.2.3.3. Wymagania techniczne

Wymagania wobec krawężnika betonowego, ustalone w PN-EN 1340 do stosowania w warunkach kontaktu z solą odładzającą w warunkach mrozu przedstawia tablica 1.

Tablica 1.

Lp.	Cecha	Klasa	Oznaczenie	Wymagania
1	Właściwości fizyczne i mechaniczne			
1.1	Odporność na zamrażanie/rozmarzanie z udziałem soli odładzających	3	D	Ubytek masy po badaniu: wartość średnia ≤ 1,0 kg/m ² , przy czym żaden pojedynczy wynik > 1,5 kg/m ²
1.2	Wytrzymałość na zginanie	2	T	Charakterystyczna wytrzymałość na zginanie, MPa
				5,0
1.3	Trwałość ze względu na wytrzymałość			Krawężniki mają zadawalającą trwałość (wytrzymałość) jeśli spełnione są wymagania punktu 1.2 oraz poddawane są normalnej konserwacji
1.4	Nasiąkliwość	2	B	Wartość średnia ≤ 6,0
1.5	Odporność na ścieranie	4	I	Pomiar wykonany na tarczy

				szerokiej ściernej, wg zał. G normy ≤ 20 mm	Böhmeo, wg zał. H normy ≤ 18 000 mm ³ /5000 mm ²
2	Aspekty wizualne				
2.1	Wygląd		J	powierzchnia krawężnika nie powinna mieć rys i odprysków, nie dopuszcza się rozwarstwień w krawężnikach dwuwarstwowych .	

2.2.3.4. Składowanie krawężników

Krawężniki betonowe mogą być przechowywane na składowiskach otwartych, posegregowane według typów, rodzajów, kształtów, cech fizycznych i mechanicznych, wielkości, wyglądu itp. Krawężniki betonowe należy układać z zastosowaniem podkładek i przekładek drewnianych.

2.2.4. Beton na ławę betonową

Do wykonania ław pod krawężnik należy stosować beton klasy C 12/15 wg. PN-EN 206.

2.2.5. Piasek

Do podsypki cementowo-piaskowej (1:4) należy stosować piasek odpowiadający wymaganiom PN-EN 13242. Należy zastosować piasek o uziarnieniu kategoria G_F80 oraz zawartości pyłów kategoria f₇. Składowanie kruszywa, nie przeznaczonego do bezpośredniego wbudowania po dostarczeniu na budowę, powinno odbywać się na podłożu równym, utwardzonym i dobrze odwodnionym, przy zabezpieczeniu kruszywa przed zanieczyszczeniem i zmieszaniem z innymi materiałami kamiennymi.

2.2.6. Cement

Na podsypkę cementowo-piaskową należy stosować cement 32,5 spełniający wymagania PN-EN 197-1. Przechowywanie cementu powinno być zgodne z BN-88/6731-08.

2.2.7. Woda

Należy stosować wodę odpowiadającą wymaganiom PN-EN 1008.

2.2.8. Bitumiczna masa zalewowa

Należy stosować bitumiczną, trwale elastyczną masę zalewową do szczelin i dylatacji w nawierzchniach asfaltowych i betonowych, do naprawy pęknięć stosowana na gorąco, zgodną z PN-EN 14188-1.

3. Sprzęt

3.1. Ogólne wymagania dotyczące sprzętu

Ogólne wymagania dotyczące sprzętu podano w STWiORB DM 00.00.00 „Wymagania ogólne”.

3.2. Sprzęt do wykonania robót

Roboty wykonuje się ręcznie przy zastosowaniu:

- betoniarek do wytwarzania betonu i zapraw oraz przygotowania podsypki cementowo-piaskowej,
- wibratorów płytowych, ubijaków ręcznych lub mechanicznych,
- kotłów z mieszadłem i termometrem do masy zalewowej,
- innego sprzętu zaakceptowanego przez Zamawiającego.

4. Transport

4.1. Ogólne wymagania dotyczące transportu

Ogólne wymagania dotyczące transportu podano w STWiORB DM 00.00.00 „Wymagania ogólne”.

4.2. Transport krawężników

Krawężniki betonowe mogą być przewożone dowolnymi środkami transportowymi.

Krawężniki betonowe układać należy na środkach transportowych w pozycji pionowej z nachyleniem w kierunku jazdy.

Krawężniki powinny być zabezpieczone przed przemieszczeniem się i uszkodzeniami w czasie transportu, a górna warstwa nie powinna wystawać poza ściany środka transportowego więcej niż 1/3 wysokości tej

warstwy.

4.3. Transport pozostałych materiałów

Transport cementu powinien się odbywać w warunkach zgodnych z BN-88/6731-08.

Kruszywa można przewozić dowolnym środkiem transportu, w warunkach zabezpieczających je przed zanieczyszczeniem i zmieszaniem z innymi materiałami. Podczas transportu kruszywa powinny być zabezpieczone przed wysypaniem, a kruszywo drobne - przed rozpyleniem.

5. Wykonanie robót

5.1. Ogólne zasady wykonania robót

Ogólne zasady wykonywania Robót podano w STWiORB DM 00.00.00 „Wymagania ogólne”.

5.2. Zasady wykonywania robót

Sposób wykonania robót powinien być zgodny z Dokumentacją Projektową i STWiORB.

Podstawowe czynności przy wykonywaniu robót obejmują:

- roboty przygotowawcze,
- wykonanie ławy,
- ustawienie krawężników,
- roboty wykończeniowe.

5.3. Roboty przygotowawcze

Przed przystąpieniem do robót należy, na podstawie Dokumentacji Projektowej, STWiORB lub wskazań Zamawiającego:

- ustalić lokalizację robót,
- ustalić dane niezbędne do szczegółowego wytyczenia robót oraz ustalenia danych wysokościowych,
- usunąć przeszkody, np. słupki, pachołki, elementy dróg, ogrodzeń itd.
- ustalić materiały niezbędne do wykonania robót,
- określić kolejność, sposób i termin wykonania robót.

5.4. Wykonanie ławy

5.4.1. Koryto pod ławę

Wymiary wykopu, stanowiącego koryto pod ławę, powinny odpowiadać wymiarom ławy w planie z uwzględnieniem w szerokości dna wykopu ew. konstrukcji szalunku.

Wskaźnik zagęszczenia dna wykonanego koryta pod ławę powinien wynosić, co najmniej 0,97 według normalnej metody Proctora.

5.4.2. Ława betonowa

Ławę betonową wykonuje się w szalowaniu. Beton rozścielony w szalowaniu lub bezpośrednio w korycie powinien być wyrównywany warstwami. Betonowanie ław należy wykonywać zgodnie z wymaganiami PN-63/B-06251, przy czym należy stosować, co 50 m szczeliny dylatacyjne.

5.5. Ustawienie krawężników betonowych

5.5.1. Zasady ustawiania krawężników

Światło (odległość górnej powierzchni krawężnika od jezdni) powinno być zgodne z ustaleniami dokumentacji projektowej, w przypadku braku takich ustaleń powinno wynosić:

- 12 cm, zasadnicza wysokość wystawienia krawężnika wzdłuż jezdni,
- 2 cm na odcinku zejść chodnikowych w miejscach przejść dla pieszych,
- 10 cm na krawędzi wysp środkowych.

Zewnętrzna ściana krawężnika od strony chodnika powinna być po ustawieniu krawężnika obsypana piaskiem starannie ubitym.

Szerokość spoin przy ustawianiu krawężnika nie powinna przekraczać 5 mm. Spoin nie należy wypełniać.

5.5.2. Ustawienie krawężników na ławie betonowej

Ustawianie krawężników na ławie betonowej wykonuje się na podsypce cementowo-piaskowej o grubości określonej w dokumentacji projektowej, w przypadku braku takiej informacji o grubości 5 cm po zagęszczeniu.

5.6. Roboty wykończeniowe

Roboty wykończeniowe powinny być zgodne z Dokumentacją Projektową i STWiORB. Do robót wykończeniowych należą prace związane z dostosowaniem wykonanych robót do istniejących warunków terenowych, takie jak:

- wypełnienie bitumiczną masą zalewową szczeliny między krawężnikiem a nawierzchnią drogową o ile krawężnik dostawiany jest do istniejącej nawierzchni drogowej,
- odtworzenie elementów czasowo usuniętych,
- roboty porządkujące otoczenie terenu robót.

6. Kontrola jakości robót

6.1. Ogólne zasady kontroli jakości robót

Ogólne zasady kontroli jakości robót podano w STWiORB DM 00.00.00 „Wymagania ogólne”.

6.2. Badania przed przystąpieniem do robót

Przed przystąpieniem do robót Wykonawca powinien przedłożyć Zamawiającemu do akceptacji:

- wymagane dokumenty, dopuszczające wyroby budowlane do obrotu i powszechnego stosowania, deklaracje zgodności z dokumentem odniesienia, ew. badania materiałów wykonane przez dostawców itp.),
- własne badania właściwości materiałów przeznaczonych do wykonania robót, określone w pkt. 2 - sprawozdanie z pomiaru cech zewnętrznych krawężników.

Ocenę prefabrykatu do wbudowania zgodnie z pkt. 2, należy wykonać jednorazowo dla każdej dostarczonej na budowę partii materiału.

Sprawdzenie wyglądu zewnętrznego krawężników należy przeprowadzić na podstawie oględzin elementu przez pomiar i ocenę uszkodzeń występujących na powierzchniach i krawędziach elementu zgodnie z wymaganiami tablicy 1 i ustaleniami PN-EN 1340.

Badania pozostałych materiałów stosowanych przy ustawianiu krawężników betonowych powinny obejmować właściwości, określone w normach podanych dla odpowiednich materiałów w pkt. 2.

6.3. Badania w czasie robót

6.3.1. Sprawdzenie koryta pod ławę

Należy sprawdzać wymiary koryta oraz zagęszczenie podłoża na dnie wykopu.

Tolerancja dla szerokości wykopu wynosi ± 5 cm. Zagęszczenie podłoża powinno być zgodne z pkt. 5.4.1.

6.3.2. Sprawdzenie ław

Przy wykonywaniu ław badaniu podlegają:

a) zgodność profilu podłużnego górnej powierzchni ław z Dokumentacją Projektową.

Profil podłużny górnej powierzchni ławy powinien być zgodny z projektowaną niweletą. Dopuszczalne odchylenia mogą wynosić ± 1 cm na każde 100 m ławy,

b) wymiary ław.

Wymiary ław należy sprawdzić w dwóch dowolnie wybranych punktach na każde 100 m ławy. Tolerancje wymiarów wynoszą:

- dla wysokości $\pm 10\%$ wysokości projektowanej,
- dla szerokości $\pm 10\%$ szerokości projektowanej,

c) równość górnej powierzchni ław.

Równość górnej powierzchni ławy sprawdza się przez przyłożenie w dwóch punktach, na każde 100 m ławy, trzymetrowej łaty. Prześwit pomiędzy górną powierzchnią ławy i przyłożoną łatą nie może przekraczać 1 cm,

d) odchylenie linii ław od projektowanego kierunku.

Dopuszczalne odchylenie linii ław od projektowanego kierunku nie może przekraczać ± 5 cm na każde 100 m wykonanej ławy.

6.3.3. Sprawdzenie ustawienia krawężników

Przy ustawianiu krawężników należy sprawdzać:

- dopuszczalne odchylenia linii krawężników w poziomie od linii projektowanej, które wynosi ± 5 cm na każde 100 m ustawionego krawężnika,
- dopuszczalne odchylenie niwelety górnej płaszczyzny krawężnika od niwelety projektowanej, które wynosi ± 1 cm na każde 100 m ustawionego krawężnika,
- równość górnej powierzchni krawężników, sprawdzane przez przyłożenie w dwóch punktach na każde 100 m krawężnika, trzymetrowej łaty, przy czym prześwit pomiędzy górną powierzchnią krawężnika i

przyłożoną łata nie może przekraczać 1 cm.

6.4. Roboty nie spełniające wymagań

Postępowanie z robotami niespełniającymi wymagań określono w STWiORB DM.00.00.00.

7. Obmiar robót

7.1. Ogólne zasady obmiaru robót

Ogólne zasady obmiaru robót podano w SST D-M-00.00.00 „Wymagania ogólne”.

7.2. Jednostka obmiarowa

Jednostką obmiarową jest m (metr) ustawionego krawężnika betonowego z wypełnieniem bitumiczną masą zalewową szczeliny między krawężnikiem a nawierzchnią drogową.

8. Odbiór Robót

8.1. Ogólne zasady odbioru robót

Ogólne zasady odbioru robót podano w STWiORB D-M-00.00.00 „Wymagania ogólne” pkt 8.

Roboty uznaje się za wykonane zgodnie z dokumentacją projektową, STWiORB i wymaganiami Zamawiającego, jeżeli wszystkie pomiary i badania z zachowaniem tolerancji według pktu 6 dały wyniki pozytywne.

8.2. Dokumenty do odbioru robót

Do odbioru częściowego lub końcowego robót należy przedłożyć odbierającemu dokumenty zgodne z STWiORB DM.00.00.00 „Wymagania ogólne”.

9. Podstawa płatności

9.1. Ogólne ustalenia dotyczące podstawy płatności

Ogólne ustalenia dotyczące podstawy płatności podano w STWiORB D-M-00.00.00 „Wymagania ogólne” pkt 9.

9.2. Cena jednostkowa

Cena wykonania 1 m krawężnika betonowego obejmuje:

- prace pomiarowe i roboty przygotowawcze,
- dostarczenie materiałów na miejsce wbudowania,
- wykonanie koryta pod ławę,
- wykonanie szalunku,
- wykonanie ławy,
- wykonanie podsypki,
- ustawienie krawężników na podsypce,
- zasypanie zewnętrznej ściany krawężnika gruntem i ubicie,
- wypełnienie bitumiczną masą zalewową szczeliny między krawężnikiem a nawierzchnią drogową,
- przeprowadzenie badań i pomiarów wymaganych w specyfikacji technicznej.

10. Przepisy związane

10.1. Normy

PN-EN 197-1	Cement. Część 1: Skład, wymagania i kryteria zgodności dotyczące cementu powszechnego użytku
PN-EN 206	Beton. Wymagania, właściwości, produkcja i zgodność
PN-EN 1340	Krawężniki betonowe. Wymagania i metody badań
PN-EN 13369	Wspólne wymagania dla prefabrykatów betonowych
PN-63/B-06251	Roboty betonowe i żelbetowe
PN-EN 1008	Woda zarobowa do betonu
BN-6731-08	Cement. Transport i przechowywanie
PN-EN 13242	Kruszywa do niezwiązanych i związanych hydraulicznie materiałów stosowanych w obiektach budowlanych i budownictwie drogowym
PN-EN 14188-1	Wypełniacze szczelin i zalewy drogowe. Część 1: Wymagania wobec zalew drogowych na gorąco

D.08.02.01A CHODNIKI Z PŁYT WSKAŹNIKOWYCH

1. WSTĘP

1.1. Przedmiot STWiORB

Przedmiotem niniejszej szczegółowej specyfikacji technicznej (STWiORB) są wymagania dotyczące wykonania i odbioru robót związanych z wykonaniem fragmentów chodnika z płyt wskaźnikowych polimerobetonowych stosowanych przy przejściach dla pieszych w związku z zamierzeniem budowlanym pn.: PRZEBUDOWA DROGI POWIATOWEJ NR 3715E NA ODCINKU PRUSINOWICE – BORKI PRUSINOWSKIE – ETAP I - CZĘŚĆ I w km od 0+000 do km 1+120.

1.2. Zakres stosowania STWiORB

Szczegółowa specyfikacja techniczna powinna być stosowana jako dokument przetargowy i kontraktowy przy zleceniu i realizacji robót wymienionych w p. 1.1.

1.3. Zakres robót objętych STWiORB

Ustalenia zawarte w niniejszej specyfikacji dotyczą zasad prowadzenia robót związanych z wykonywaniem:

- nawierzchni chodnika przy przejściach dla pieszych z płytki ostrzegawczej (z wypustkami) żółtej polimerobetonowej 30x30x8cm, na podsypce cementowo-piaskowej 1:4 gr. 3-5 cm.

1.4. Określenia podstawowe

1.4.1. Polimerobetonowe płytki wskaźnikowe - prefabrykowane elementy do wykonywania części nawierzchni chodnikowej (ścieżek dotykowych), posiadające specjalnie ukształtowane powierzchnie rozpoznawalne za pomocą laski i/lub stóp, w celu informacji, orientacji, kierowaniu i ostrzeganiu osób niewidomych i niedowidzących.

1.4.2. Płytki ostrzegawcze - prefabrykowane płyty polimerobetonowe ze specjalnie ukształtowaną górną powierzchnią z wypustkami w kształcie stożka ściętego stosowane w celu zasygnalizowania strefy decyzji. Służą do poinformowania osoby niedowidzącej, niewidomej, że w miejscu ich występowania jest możliwość (lub konieczność) zmiany kierunku, lub za miejscem ich występowania znajduje się przejście dla pieszych przez jezdnię lub torowisko (poprzedzone zawsze 60cm pasem płytek kierunkowych układanych bezpośrednio przy krawężniku).

1.4.3. Płytki kierunkowe - prowadzące - prefabrykowane płyty polimerobetonowe ze specjalnie ukształtowaną górną powierzchnią z wypustkami wzdłużnymi trapezoidalnymi, stosowane do wyznaczania kierunku przejścia przez jezdnię za krawężnikiem, do zasygnalizowania bezpiecznej odległości od krawędzi peronów przystankowych, oznaczające pole wsiadania do tramwaju lub autobusu (sytuowane na wysokości pierwszych drzwi zatrzymującego się przy peronie pojazdu) oraz do wyznaczanie ścieżek prowadzących dla osób niedowidzących i niewidomych. Płytki te mogą oznaczać także miejsce gdzie znajdują się schody, winda, wejście do budynku, lub informator głosowy.

1.4.4. Pozostałe określenia podstawowe są zgodne z obowiązującymi, odpowiednimi polskimi normami i z definicjami podanymi w ST D-M-00.00.00 „Wymagania ogólne”.

1.5. Ogólne wymagania dotyczące robót

Ogólne wymagania dotyczące robót podano w ST D-M-00.00.00 „Wymagania ogólne” pkt 1.5.

2. MATERIAŁY

2.1. Ogólne wymagania dotyczące materiałów

Ogólne wymagania dotyczące materiałów, ich pozyskiwania i składowania, podano w ST-D-M-00.00.00 „Wymagania ogólne” pkt 2.

2.2. Stosowane materiały

Materiałami stosowanymi są:

- płyty wskaźnikowe, płytki ostrzegawcze polimerobetonowe,
- piasek na podsypkę
- cement do podsypki
- woda,

2.3. Płyty wskaźnikowe

2.3.1. Typy płyt

W zależności od przeznaczenia rozróżnia się następujące typy płyt wskaźnikowych:

- płytki ostrzegawcze (z wypustkami w kształcie stożka ściętego),
- płytki kierunkowe (prowadzące z wypustkami wzdłużnymi trapezoidalnymi symetrycznymi na niemal całej długości płytki)
- płytki z wypustkami trapezoidalnymi asymetrycznymi (stosowane tylko na pochylniach dla wózków inwalidzkich).

2.3.2. Odmiany kolorystyczne

W zależności od przeznaczenia rozróżnia się odmiany:

1 - płyty standardowe – białe.

2 - płyty barwione.

Kolor płyt winien odpowiadać wymaganiom określonym w projekcie budowlanym lub wykonawczym.

Wykonawca przed zamówieniem dostawy musi przedstawić Zamawiającemu próbki płyt do ostatecznego zatwierdzenia barwy i dalszego porównania dostarczanych płyt z wzorcowymi. Materiał płyt winien być barwiony w masie, w związku z tym kolorystyka płyt ma ograniczenia technologiczne pod względem jaskrawości. Na przykład dla odcienia maksymalnie zbliżonego do koloru żółtego materiał winien być co najmniej o barwie RAL 1002 lub bardziej jaskrawej.

2.3.3. Płytki wskaźnikowe - wymagania techniczne

2.3.3.1. Kształt i wymiary wypustek

Kształt płytek kierunkowych symetrycznych i ostrzegawczych przedstawiono na rys. 1a i 2a.

Dopuszczalne odchyłki wymiarów płytek wskaźnikowych (poza wypustkami) podano w tablicy 1 i 2.

Wymiary i tolerancje wypustek płytki prowadzącej na podstawie normy DIN 32984 podano na rys. 1b.

Wymiary i tolerancje wypustek płytki ostrzegawczej na podstawie normy DIN 32984 podano na rys. 2b.



Rys.1a. Płytki kierunkowa symetryczna - prowadząca- szczegół powierzchni

$a = 37 \div 39 \text{mm}$, $b = 9 \div 11 \text{mm}$, $c = 27 \div 29 \text{mm}$, $h = 4.5 \div 5 \text{mm}$ i (przy tolerancji 0.5mm) zawsze $h \geq 4.5 \text{mm}$

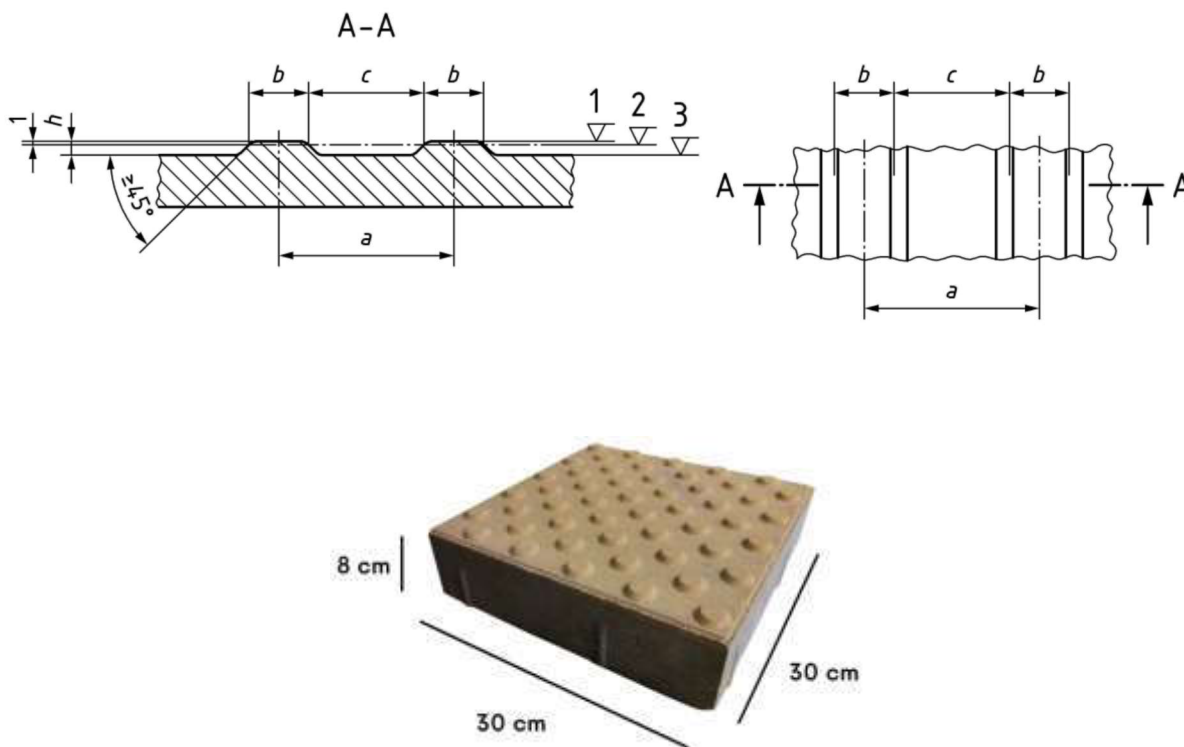

Rys. 2a. Płytki ostrzegawcze (pole decyzji)

2.3.3.2. Główne wymiary płyt

Tablica 1. Dopuszczalne odchyłki głównych wymiarów płytek wskaźnikowych wg PN-EN 13748

Wymiary nominalne płyt [mm]	Klasa (znakowanie)	Długość [mm]	Szerokość [mm]	Grubość [mm]
Wymiary podstawy 300 x 300	3	± 1	± 1	± 1
1. Uwaga: Tolerancje długości, szerokości i grubości zmniejszone do ± 1 mm 2. Różnica pomiędzy dwoma pomiarami długości szerokości i grubości tej samej płyty powinna być mniejsza od 2 mm 3. Grubość bez wypustek 80 mm				

Tablica 2. Maksymalne różnice między przekątnymi płytek wskaźnikowych wg PN-EN 13748

Klasa	Znakowanie	Maksymalna różnica [mm]
3	L	2

2.3.3.3. Właściwości fizyczne i mechaniczne

Tablica 4. Wymagania wobec płytek wskaźnikowych, ustalone w PN-EN 13748 do stosowania w warunkach kontaktu z solą odladzającą w warunkach mrozu

1	Właściwości fizyczne i mechaniczne		
1.1	Odporność na zamrażanie/rozmarzanie z udziałem soli	D	Ubytek masy po badaniu: wartość średnia $\leq 1,0$ kg/m ² , przy czym każdy pojedynczy wynik $< 1,5$

odladzających		kg/m ²			
1.2	Wytrzymałość na zginanie/zrywanie	U	Klasa wytr.	Charakterystyczna wytrzymałość, MPa	Każdy pojedynczy wynik, MPa
			3	6.0	>5.0
1.3	Trwałość ze względu na wytrzymałość	F	Płytki mają zadawalającą trwałość (wytrzymałość) jeśli spełnione są wymagania pkt-u 1.2 oraz poddawane są normalnej konserwacji		
1.4	Odporność na ścieranie	I	Klasa odporności	Odporność przy pomiarze na tarczy	
				szerokiej ścierniej, wg zał. G normy – badanie podstawowe	Böhmeo, wg zał. H normy – badanie alternatywne
			3	≤ 23 mm	≤ 20 000 mm ³ /5000 mm ²
1.5	Odporność na poślizgnięcie	I	Powierzchnia górna wypustek płytki winna mieć fakturę antypoślizgową wysokości około 0.5 mm. Klasa odporności na poślizgnięcie musi być co najmniej R 12 według DIN 51130		
1.6	Siła niszcząca	110	Charakterystyczne obciążenie niszczące [kN]	Minimalne obciążenie niszczące kN]	
			11	8,8	

Ponieważ norma PN-EN 1339 – Betonowe płyty brukowe – w zasadzie nie uwzględnia płyt brukowych o dodatkowych cechach umożliwiających rozpoznawalność ich dotykowo lub wzrokowo producent może przedstawić deklarację zgodności ich z odpowiednimi normami DIN. Płytki nie mogą mieć jednak właściwości fizycznych i mechanicznych gorszych niż podane w tabeli 4 na podstawie kryteriów normy PN-EN 1339.

2.3.3.4. Aspekty wizualne

Górna powierzchnia płytek wskaźnikowych oceniana zgodnie z załącznikiem J normy PN-EN 1339 nie powinna wykazywać wad, takich jak rysy lub odpryski. Faktura winna być zgodna z fakturą zatwierdzonych próbek płyt.

2.3.3.5. Składowanie

Płyty wskaźnikowe powinny być dostarczane na budowę na paletach drewnianych zamocowane przez producenta tak, aby uniemożliwić przesuw i możliwość uszkodzenia podczas transportu i składowania.

2.4. Materiały na podsypkę cementowo-piaskową

Cement na podsypkę cementowo-piaskową powinien być cementem portlandzkim klasy „32,5”, odpowiadający wymaganiom PN-EN 197-1.

Piasek naturalny 0/2mm (do podsypki i spoinowania) winien spełniać następujące wymagania normy PN-EN 13043 (uziarnienie - GF 85, zawartość pyłów - F3, nasiąkliwość – WA₂₄1).

Woda powinna być zgodna z wymaganiami PN-EN 1008. Bez badań laboratoryjnych można stosować wodociągową wodę pitną.

Podsypka winna osiągnąć wytrzymałość $R_{28} \geq 14 \text{ MPa}$.

3. SPRZĘT

3.1. Ogólne wymagania dotyczące sprzętu

Ogólne wymagania dotyczące sprzętu podano w ST D-M-00.00.00 „Wymagania ogólne” pkt 3.

3.2. Sprzęt

Wykonawca przystępujący do wykonania nawierzchni płyt wskaznikowych powinien wykazać się możliwością korzystania z następującego sprzętu:

- koparko-ładowarek z osprzętem do przewozu materiału wewnątrz placu budowy
- zagęszczarek do podsypki
- ubijaków ręcznych do ubijania płyt,
- narzędzi brukarskich
- pił mechanicznych do cięcia płyt
- innego jeśli Wykonawca uzna, że jest niezbędny.

4. TRANSPORT

4.1. Ogólne wymagania dotyczące transportu

Ogólne wymagania dotyczące transportu podano w ST D-M-00.00.00 „Wymagania ogólne” pkt 4.

4.2. Transport płyt

Płyty chodnikowe wskaznikowe betonowe mogą być przewożone na paletach dowolnymi środkami transportu, po osiągnięciu wytrzymałości minimum 0,7 wytrzymałości projektowanej. Płyty powinny być zabezpieczone przed przemieszczeniem się i uszkodzeniami w czasie transportu.

4.3. Transport pozostałych materiałów

Kruszywa można przewozić dowolnym środkiem transportu, w warunkach zabezpieczających je przed zanieczyszczeniem i zmieszaniem z innymi materiałami. Podczas transportu kruszywa powinny być zabezpieczone przed wysypaniem, a kruszywo drobne - przed rozpyleniem.

5. WYKONANIE ROBÓT

5.1. Ogólne zasady wykonania robót

Ogólne zasady wykonania robót podano w ST D-M-00.00.00 „Wymagania ogólne” pkt 5.

5.2. Podsypka

Grubość podsypki po zagęszczeniu powinna wynosić około 3 cm. Podsypka powinna być zwilżona wodą, zagęszczona i wyprofilowana.

5.3. Zasady układania płyt wskaznikowych

Płyty przy krawężnikach i sąsiadującej nawierzchni z innych płyt chodnikowych i kostki betonowej należy układać w taki sposób, aby ich górna krawędź znajdowała się na poziomie krawędzi sąsiednich elementów. Przy urządzeniach naziemnych uzbrojenia podziemnego płyty odpowiednio docięte należy układać w jednym poziomie, regulując wysokość urządzeń naziemnych do poziomu chodnika. Płyty należy układać zgodnie ze wzorem wskazanym w dokumentacji projektowej. Płyty mogą być przycinane. Płyt nie należy dobijać zagęszczarkami płytowymi – dobijanie wykonać młotkiem brukarskim poprzez elastyczną przekładkę.

Zaleca się układanie płyt ze spoiną szer. do 3mm w poziomie górnych krawędzi. Po ułożeniu płyt, spoiny wypełnić drobnym piaskiem, lub miałem kamiennym.

6. KONTROLA JAKOŚCI ROBÓT

6.1. Ogólne zasady kontroli jakości robót

Ogólne zasady kontroli jakości robót podano w ST D-M-00.00.00 „Wymagania ogólne” pkt 6.

6.2. Badania przed przystąpieniem do robót

Przed przystąpieniem do robót Wykonawca powinien uzyskać:

- a) w zakresie betonowych płyt wskaznikowych
 - deklarację zgodności dostawcy oraz ewentualne wyniki badań cech charakterystycznych płyt,
 - wyniki sprawdzenia przez Wykonawcę cech zewnętrznych płyt wg pktu 2.2.3.,
- b) w zakresie innych materiałów

- ew. badania właściwości kruszyw, piasku, cementu, wody itp. określone w normach, które budzą wątpliwości Zamawiającego.

Wszystkie dokumenty oraz wyniki badań Wykonawca przedstawia Zamawiającemu do akceptacji.

6.3. Badania w czasie robót

6.3.1. Sprawdzenie podsypki

Sprawdzenie podsypki w zakresie grubości i wymaganych spadków poprzecznych i podłużnych polega na stwierdzeniu zgodności z dokumentacją projektową oraz pkt 5.3 niniejszej ST. Dopuszczalne odchylenia w grubości podsypki nie mogą przekraczać ± 1 cm.

6.3.2. Sprawdzenie wykonania chodnika

Sprawdzenie prawidłowości wykonania chodnika polega na stwierdzeniu zgodności wykonania z dokumentacją projektową oraz wymaganiami niniejszej ST.

6.4. Sprawdzenie cech geometrycznych chodnika

6.4.1. Sprawdzenie równości chodnika

Sprawdzenie równości przeprowadzać należy łatą czterometrową co najmniej raz na każde 5 m² ułożonego chodnika z wmontowanymi płytami wskaźnikowymi i w miejscach wątpliwych, jednak nie rzadziej niż co 5 m² chodnika. Dopuszczalny prześwit pod łatą nie powinien przekraczać 0.5cm. Różnice wysokości przylegających krawędzi płyt, kostki lub krawężnika nie mogą przekraczać 2mm.

6.4.2. Sprawdzenie profilu podłużnego

Sprawdzenie profilu podłużnego przeprowadzać należy za pomocą niwelacji, biorąc pod uwagę punkty charakterystyczne, jednak nie rzadziej niż co 10 m. Odchylenia od projektowanej niwelety chodnika w punktach załamania niwelety nie mogą przekraczać ± 1 cm.

6.4.3. Sprawdzenie profilu poprzecznego

Sprawdzenie profilu poprzecznego dokonywać należy szablonem z poziomą, co najmniej raz na każde 5 m² chodnika. Dopuszczalne odchylenia od projektowanego profilu wynoszą $\pm 0,3\%$.

6.4.4. Sprawdzenie równoległości spoin

Sprawdzenie równoległości spoin należy przeprowadzać za pomocą dwóch sznurów napiętych wzdłuż spoin i przymiaru z podziałką milimetrową raz na działkę roboczą. Dopuszczalne odchylenie wynosi ± 0.5 cm.

6.4.5. Sprawdzenie szerokości i wypełnienia spoin

Wypełnienie spoin, powinno wykazywać całkowite wypełnienie badanej spoiny na pełną głębokość. Szerokość spoin nie powinna być większa od 3mm.

6.4.6. Sprawdzenie barwy i desenia ułożonych płyt

Barwą, typ płyt i desień ułożonych płyt należy na bieżąco kontrolować z dokumentacją projektową.

7. OBMIAR ROBÓT

7.1.1. Ogólne zasady obmiaru robót

Ogólne zasady obmiaru robót podano w ST D-M-00.00.00 „Wymagania ogólne” pkt 7.

7.1.2. Jednostka obmiarowa

Jednostką obmiarową jest m² (metr kwadratowy) wykonanego chodnika z płyt wskaźnikowych.

8. ODBIÓR ROBÓT

8.1.1. 8.1. Ogólne zasady odbioru robót

Ogólne zasady odbioru robót podano w ST D-M-00.00.00 „Wymagania ogólne” pkt 8.

Roboty uznaje się za wykonane zgodnie z dokumentacją projektową, ST i wymaganiami Zamawiającego, jeżeli wszystkie pomiary i badania z zachowaniem tolerancji wg pkt 6 dały wyniki pozytywne.

8.1.2. 8.2. Odbiór robót zanikających i ulegających zakryciu

Odbiorowi robót zanikających i ulegających zakryciu podlegają:

- wykonanie podsypki.

9. PODSTAWA PŁATNOŚCI

9.1.1. 9.1. Ogólne ustalenia dotyczące podstawy płatności

Ogólne ustalenia dotyczące podstawy płatności podano w ST D-M-00.00.00 „Wymagania ogólne” pkt 9.

9.1.2. 9.2. Cena jednostki obmiarowej

Cena wykonania 1m² chodnika z płytek wskaźnikowych obejmuje:

- prace pomiarowe i roboty przygotowawcze,
- oznakowanie robót,
- zakup i dostarczenie materiałów
- ułożenie i zagęszczenie podsypki
- ułożenie i ubicie płytek
- wypełnienie spoin, oczyszczenie i pielęgnację nawierzchni,
- przeprowadzenie badań i pomiarów wymaganych w specyfikacji technicznej.

10. PRZEPISY ZWIĄZANE

10.1. Normy

- 1) PN-EN 1339 Betonowe płyty brukowe. Wymagania i metody badań
- 2) PN-EN 206-1 Beton. Część 1: Wymagania, właściwości, produkcja i zgodność.
- 3) PN-B-06250 Beton zwykły
- 4) PN-EN 197-1 Cement. Część 1: Skład, wymagania i kryteria zgodności dotyczące cementu powszechnego użytku
- 5) PN-EN 13043 Kruszywa do mieszanek bitumicznych i powierzchniowych utwaleń stosowanych na drogach, lotniskach i innych powierzchniach przeznaczonych do ruchu
- 6) PN-EN 1008 Woda zarobowa do betonu. Specyfikacja pobierania próbek, badanie i ocena przydatności wody zarobowej do betonu, w tym wody odzyskanej z procesów produkcji betonu.
- 7) DIN 32984 Bodenindikatoren im öffentlichen Raum
- 8) DIN 51130 Prüfung von Bodenbelägen - Bestimmung der rutschhemmenden Eigenschaft – Arbeitsräume und Arbeitsbereiche mit Rutschgefahr, Begehungsverfahren – Schiefe Ebene
- 9) DIN V 18500: Betonwerkstein - Begriffe, Anforderung, . Prüfung, Überwachung

D-08.03.01. OBRZEŻA BETONOWE

1. WSTĘP

1.1. Przedmiot STWiORB

Przedmiotem niniejszej specyfikacji technicznej wykonania i odbioru robót budowlanych (STWiORB) są wymagania dotyczące wykonania i odbioru robót związanych z wykonaniem ustawienia obrzeży betonowych w związku z zamierzeniem budowlanym pn.: PRZEBUDOWA DROGI POWIATOWEJ NR 3715E NA ODCINKU PRUSINOWICE – BORKI PRUSINOWSKIE – ETAP I - CZĘŚĆ I w km od 0+000 do km 1+120.

1.2. Zakres stosowania STWiORB

Szczegółowa specyfikacja techniczna powinna być stosowana jako dokument przetargowy i kontraktowy przy zlecaniu i realizacji robót wymienionych w p. 1.1.

1.3. Zakres Robót objętych STWiORB

Ustalenia zawarte w niniejszej STWiORB dotyczą zasad prowadzenia robót związanych z ustawieniem obrzeży betonowych zgodnie z dokumentacją projektową.

Zakres rzeczowy obejmuje:

- ustawienie obrzeży betonowych o wymiarach 30x8 cm z wykonaniem ław betonowych z betonu C12/15 na podsypce cementowo-piaskowej 1:4 gr. 5 cm.

1.4. Określenia podstawowe

1.4.1. Obramowanie chodników – umocnienie bocznych krawędzi chodnika wykonane z obrzeży betonowych lub innych materiałów.

1.4.2. Pozostałe określenia są zgodne z obowiązującymi odpowiednimi normami i z definicjami podanymi w STWiORB DM 00.00.00 „Wymagania ogólne”.

1.5. Ogólne wymagania dotyczące robót

Ogólne wymagania dotyczące robót podano w STWiORB DM 00.00.00 „Wymagania Ogólne”.

2. MATERIAŁY

2.1. Ogólne wymagania dotyczące materiałów

Ogólne wymagania dotyczące materiałów, ich pozyskiwania i składowania podano w STWiORB DM 00.00.00. „Wymagania ogólne”.

2.2. Podstawowe wymagania dotyczące materiałów

Materiały do wykonania robót powinny być zgodne z ustaleniami Dokumentacji Projektowej i STWiORB.

2.3. Obrzeża betonowe

2.3.1. Wymagania wobec wymiarów obrzeży

Wymiary nominalne powinny być zadeklarowane przez Producenta zgodnie z wymaganiami STWiORB.

L.P.	Badana cecha	Wymagania wg PN-EN 1340	
1.	Długość	±1% nie mniej niż (-4mm) i nie więcej niż (+10mm)	
2.	Wymiary powierzchni za wyjątkiem promienia	±3% nie mniej niż (-3mm) i nie więcej niż (+5)mm	
3.	Pozostałe wymiary	±5% nie mniej niż (-3mm) i nie więcej niż (+10)mm	
4.	Płaskość i prostoliniowość	Długość pomiarowa w mm	Dopuszczalna odchyłka płaskości i prostoliniowości w mm
		300	±1,5
		400	±2,0
		500	±2,5
		800	±4,0

2.3.2. Wymagania techniczne

Wymagania wobec obrzeży betonowych, ustalone w PN-EN 1340 przedstawia tablica 1.

Tablica 1.

Lp.	Cecha	Klasa	Oznaczenie	Wymagania
1.	Właściwości fizyczne i mechaniczne			
1.1	Odporność na zamrażanie/rozmarzanie z udziałem soli odładzających	3	D	Ubytek masy po badaniu: wartość średnia $\leq 1,0 \text{ kg/m}^2$, przy czym żaden pojedynczy wynik $> 1,5 \text{ kg/m}^2$
1.2	Wytrzymałość na zginanie	2	T	Charakterystyczna wytrzymałość, MPa Minimalna wytrzymałość na zginanie, MPa 5,0 > 4,0
1.3	Trwałość ze względu na wytrzymałość			Obrzeża mają zadawalającą trwałość (wytrzymałość) jeśli spełnione są wymagania punktu 1.2 oraz poddawane są normalnej konserwacji
1.4	Nasiąkliwość	2	B	Wartość średnia $\leq 6,0$
1.5	Odporność na ścieranie	4	I	Pomiar wykonany na tarczy szerokiej ścierniej, wg zał. G normy $\leq 20 \text{ mm}$ Böhmeo, wg zał. H normy $\leq 18\,000 \text{ mm}^3 / 5000 \text{ mm}^2$
2.	Aspekty wizualne			
2.1	Wygląd		J	powierzchnia krawężnika nie powinna mieć rys i odprysków, nie dopuszcza się rozwarstwień w krawężnikach dwuwarstwowych

2.3.3. Składowanie obrzeży

Obrzeża betonowe mogą być przechowywane na składowiskach otwartych, posegregowane według typów, rodzajów, kształtów, cech fizycznych i mechanicznych, wielkości, wyglądu itp.

Obrzeża betonowe należy układać z zastosowaniem podkładek i przekładek drewnianych.

2.3.4. Piasek

Do podsypki cementowo-piaskowej należy stosować piasek odpowiadający wymaganiom PN-EN 13242.

Należy zastosować piasek o uziarnieniu kategoria G_{f80} oraz zawartości pyłów kategoria f_7 .

Składowanie kruszywa, nie przeznaczonego do bezpośredniego wbudowania po dostarczeniu na budowę, powinno odbywać się na podłożu równym, utwardzonym i dobrze odwodnionym, przy zabezpieczeniu kruszywa przed zanieczyszczeniem i zmieszaniem z innymi materiałami kamiennymi.

2.3.5. Ława betonowa

Ławę betonową pod obrzeże należy wykonać z betonu klasy C12/15 wg PN-EN 206.

2.3.6. Cement

Na podsypkę cementowo-piaskową należy stosować cement 32,5 spełniający wymagania PN-EN 197-1.

Przechowywanie cementu powinno być zgodne z BN-88/6731-08.

2.3.7. Woda

Należy stosować wodę odpowiadającą wymaganiom PN-EN 1008.

2.4. Przechowywanie i składowanie materiałów

Obrzeża powinny być składowane w pozycji wbudowania na otwartej przestrzeni, na podłożu wyrównanym i odwodnionym z zastosowaniem podkładek i przekładek lub na paletach transportowych.

Piasek należy gromadzić w przyzmacz na dobrze odwodnionym placu w warunkach zabezpieczających go przed zanieczyszczeniem i przed wymieszaniem różnych rodzajów i frakcji.

3. SPRZĘT

3.1. Ogólne wymagania dotyczące sprzętu

Ogólne wymagania dotyczące sprzętu podano w STWiORB DM 00.00.00 „Wymagania ogólne”.

3.2. Sprzęt do wykonania robót

Roboty wykonuje się ręcznie przy zastosowaniu:

- betoniarek do wytwarzania betonu i zapraw oraz przygotowania podsypki cementowo-piaskowej,
- wibratorów płytowych, ubijaków ręcznych lub mechanicznych,
- innego sprzętu zaakceptowanego przez Zamawiającego.

4. TRANSPORT

4.1. Ogólne wymagania dotyczące transportu

Ogólne wymagania dotyczące transportu podano w STWiORB DM 00.00.00 „Wymagania ogólne”.

4.2. Transport materiałów

Obrzeża betonowe mogą być przewożone dowolnymi środkami transportowymi.

Obrzeża betonowe układać należy na środkach transportowych w pozycji pionowej z nachyleniem w kierunku jazdy.

Obrzeża powinny być zabezpieczone przed przemieszczeniem się i uszkodzeniami w czasie transportu, a górna warstwa nie powinna wystawać poza ściany środka transportowego więcej niż 1/3 wysokości tej warstwy.

5. WYKONANIE ROBÓT

5.1. Ogólne zasady wykonania robót

Ogólne zasady wykonywania Robót podano w STWiORB DM 00.00.00 „Wymagania ogólne”.

5.2. Zasady wykonywania robót

Sposób wykonania robót powinien być zgodny z Dokumentacją Projektową i STWiORB.

Podstawowe czynności przy wykonywaniu robót obejmują:

- roboty przygotowawcze,
- wykonanie ławy,
- ustawienie obrzeży,
- roboty wykończeniowe.

5.3. Roboty przygotowawcze

Przed przystąpieniem do robót należy, na podstawie Dokumentacji Projektowej, STWiORB lub wskazań Zamawiającego:

- ustalić lokalizację robót,
- ustalić dane niezbędne do szczegółowego wytyczenia robót oraz ustalenia danych wysokościowych,
- usunąć przeszkody, np. słupki, pachołki, elementy dróg, ogrodzeń itd.
- ustalić materiały niezbędne do wykonania robót,
- określić kolejność, sposób i termin wykonania robót.

5.4. Wykonanie ławy

5.4.1. Koryto pod ławę

Wymiary wykopu, stanowiącego koryto pod ławę, powinny odpowiadać wymiarom ławy w planie z uwzględnieniem w szerokości dna wykopu ew. konstrukcji szalunku.

Wskaźnik zagęszczenia dna wykonanego koryta pod ławę powinien wynosić, co najmniej 0,97 według normalnej metody Proctora.

5.4.2. Ława betonowa

Ławę betonową z oporem wykonuje się w szalowaniu. Beton rozścielony w szalowaniu lub bezpośrednio w korycie powinien być wyrównywany warstwami. Betonowanie ław należy wykonywać zgodnie z wymaganiami PN-63/B-06251, przy czym należy stosować, co 50 m szczeliny dylatacyjne.

5.5. Ustawienie obrzeży betonowych

5.5.1. Zasady ustawiania obrzeża

Odległość górnej powierzchni obrzeża od nawierzchni chodnika powinno być zgodne z ustaleniami dokumentacji projektowej, w przypadku braku takich ustaleń wg wskazań Zamawiającego.

Tylną ścianę obrzeży należy obsypać gruntem i ubić.

Szerokość spoin przy ustawianiu obrzeża nie powinna przekraczać 5 mm. Spoin nie należy wypełniać.

5.5.2. Ustawienie obrzeża na ławie betonowej

Ustawianie obrzeży na ławie betonowej wykonuje się na podsypce cementowo-piaskowej o grubości określonej w dokumentacji projektowej, w przypadku braku takiej informacji o grubości 5 cm po zagęszczeniu.

5.6. Roboty wykończeniowe

Roboty wykończeniowe powinny być zgodne z Dokumentacją Projektową i STWiORB. Do robót wykończeniowych należą prace związane z dostosowaniem wykonanych robót do istniejących warunków terenowych, takie jak:

- odtworzenie elementów czasowo usuniętych,
- roboty porządkujące otoczenie terenu robót.

6. KONTROLA JAKOŚCI ROBÓT

6.1. Ogólne zasady kontroli jakości robót

Ogólne zasady kontroli jakości robót podano w STWiORB DM 00.00.00 „Wymagania ogólne”.

6.2. Badania przed przystąpieniem do robót

Przed przystąpieniem do robót Wykonawca powinien przedłożyć Zamawiającemu do akceptacji:

- wymagane dokumenty, dopuszczające wyroby budowlane do obrotu i powszechnego stosowania, deklaracje zgodności z dokumentem odniesienia, ew. badania materiałów wykonane przez dostawców itp.),
- własne badania właściwości materiałów przeznaczonych do wykonania robót, określone w pkt. 2 - sprawozdanie z pomiaru cech zewnętrznych krawężników.

Ocenę prefabrykatu do wbudowania zgodnie z pkt. 2, należy wykonać jednorazowo dla każdej dostarczonej na budowę partii materiału.

Sprawdzenie wyglądu zewnętrznego obrzeży należy przeprowadzić na podstawie oględzin elementu przez pomiar i ocenę uszkodzeń występujących na powierzchniach i krawędziach elementu zgodnie z wymaganiami tablicy 1 i ustaleniami PN-EN 1340.

Badania pozostałych materiałów stosowanych przy ustawianiu obrzeży betonowych powinny obejmować właściwości, określone w normach podanych dla odpowiednich materiałów w pkt. 2.

6.3. Badania w czasie robót

6.3.1. Sprawdzenie koryta pod ławę

Należy sprawdzać wymiary koryta oraz zagęszczenie podłoża na dnie wykopu.

Tolerancja dla szerokości wykopu wynosi ± 5 cm. Zagęszczenie podłoża powinno być zgodne z pkt. 5.4.1.

6.3.2. Sprawdzenie ław

Przy wykonywaniu ław badaniu podlegają:

a) zgodność profilu podłużnego górnej powierzchni ław z Dokumentacją Projektową.

Profil podłużny górnej powierzchni ławy powinien być zgodny z projektowaną niweletą. Dopuszczalne odchylenia mogą wynosić ± 1 cm na każde 100 m ławy,

b) wymiary ław.

Wymiary ław należy sprawdzić w dwóch dowolnie wybranych punktach na każde 100 m ławy. Tolerancje wymiarów wynoszą:

- dla wysokości $\pm 10\%$ wysokości projektowanej,
- dla szerokości $\pm 10\%$ szerokości projektowanej,

c) równość górnej powierzchni ław.

Równość górnej powierzchni ławy sprawdza się przez przyłożenie w dwóch punktach, na każde 100 m ławy, trzymetrowej łaty. Prześwit pomiędzy górną powierzchnią ławy i przyłożoną łatą nie może przekraczać 1 cm,

d) odchylenie linii ław od projektowanego kierunku.

Dopuszczalne odchylenie linii ław od projektowanego kierunku nie może przekraczać ± 5 cm na każde 100 m wykonanej ławy.

6.3.3. Sprawdzenie ustawienia obrzeży

Przy ustawianiu obrzeży należy sprawdzać:

- a) dopuszczalne odchylenia linii obrzeży w poziomie od linii projektowanej, które wynosi ± 1 cm na każde 100 m ustawionego obrzeża,
- b) dopuszczalne odchylenie niwelety górnej płaszczyzny obrzeża od niwelety projektowanej, które wynosi ± 1 cm na każde 100 m ustawionego obrzeża,
- c) równość górnej powierzchni obrzeży, sprawdzane przez przyłożenie w dwóch punktach na każde 100 m obrzeża, trzymetrowej łąty, przy czym prześwit pomiędzy górną powierzchnią obrzeża i przyłożoną łątą nie może przekraczać 1 cm.

6.4. Roboty nie spełniające wymagań

Postępowanie z robotami niespełniającymi wymagań określono w STWiORB DM.00.00.00.

7. OBMIAR ROBÓT

7.1. Ogólne zasady obmiaru robót

Ogólne zasady obmiaru robót podano w SST D-M-00.00.00 „Wymagania ogólne”.

7.2. Jednostka obmiarowa

Jednostką obmiarową jest m (metr) ustawionego obrzeża betonowego.

8. ODBIÓR ROBÓT

8.1. Ogólne zasady odbioru robót

Ogólne zasady odbioru robót podano w STWiORB D-M-00.00.00 „Wymagania ogólne” pkt 8.

Roboty uznaje się za wykonane zgodnie z dokumentacją projektową, STWiORB i wymaganiami Zamawiającego, jeżeli wszystkie pomiary i badania z zachowaniem tolerancji według pktu 6 dały wyniki pozytywne.

8.2. Dokumenty do odbioru robót

Do odbioru częściowego lub końcowego robót należy przedłożyć odbierającemu dokumenty zgodne z STWiORB DM.00.00.00 „Wymagania ogólne”.

9. PODSTAWA PŁATNOŚCI

9.1. Ogólne ustalenia dotyczące podstawy płatności

Ogólne ustalenia dotyczące podstawy płatności podano w STWiORB D-M-00.00.00 „Wymagania ogólne” pkt 9.

9.2. Cena jednostkowa

Cena wykonania 1 m obrzeża betonowego obejmuje:

- prace pomiarowe i roboty przygotowawcze,
- dostarczenie materiałów na miejsce wbudowania,
- wykonanie koryta pod ławę,
- wykonanie szalunku,
- wykonanie ławy,
- wykonanie podsypki,
- ustawienie obrzeży na podsypce,
- zasypanie zewnętrznej ściany obrzeża gruntem i ubicie,
- przeprowadzenie badań i pomiarów wymaganych w specyfikacji technicznej.

10. PRZEPISY ZWIĄZANE

10.1. Normy

PN-EN 197-1 Cement. Część 1: Skład, wymagania i kryteria zgodności dotyczące cementu powszechnego

użytku

- PN-EN 206 Beton. Wymagania, właściwości, produkcja i zgodność
- PN-EN 1340 Krawężniki betonowe. Wymagania i metody badań
- PN-EN 13369 Wspólne wymagania dla prefabrykatów betonowych
- PN-63/B-06251 Roboty betonowe i żelbetowe
- PN-EN 1008 Woda zarobowa do betonu
- BN-6731-08 Cement. Transport i przechowywanie
- PN-EN 13242 Kruszywa do niezwiązanych i związanych hydraulicznie materiałów stosowanych w obiektach budowlanych i budownictwie drogowym

D.09.01.01. ZIELEŃ DROGOWA

1. WSTĘP

1.1. Przedmiot STWiORB

Przedmiotem niniejszej specyfikacji technicznej wykonania i odbioru robót budowlanych (STWiORB) są wymagania dotyczące wykonania i odbioru robót związanych z założeniem zieleni drogowej w związku z zamierzeniem budowlanym pn.: PRZEBUDOWA DROGI POWIATOWEJ NR 3715E NA ODCINKU PRUSINOWICE – BORKI PRUSINOWSKIE – ETAP I - CZĘŚĆ I w km od 0+000 do km 1+120.

1.2. Zakres stosowania STWiORB

Szczegółowa specyfikacja techniczna powinna być stosowana jako dokument przetargowy i kontraktowy przy zlecaniu i realizacji robót wymienionych w p. 1.1.

1.3. Zakres Robót objętych STWiORB

Roboty, których dotyczy specyfikacja obejmują wszystkie czynności mające na celu wykonanie robót związanych z wykonaniem zieleni wg Dokumentacji Projektowej, tj.:

- zakładaniem trawników na terenie płaskim,
- sadzenia drzew.

1.4. Określenia podstawowe

Określenia podane w niniejszej STWiORB są zgodne z obowiązującymi normami, wytycznymi i określeniami podanymi w D-M-00.00.00. „Wymagania ogólne” p.1.4.

1.4.1. Ziemia urodzajna - podłoże ogrodnicze wyprodukowane w toku prawidłowych zabiegów agrotechnicznych, zapewniające roślinom prawidłowy rozwój, posiadające wymagane właściwości (potwierdzone badaniami glebowymi) w zakresie:

- zawartości materiału organicznego,
- zawartości składników pokarmowych N, P, K (zawartości azotu, fosforu i potasu)
- odczynu - pH w H₂O.

1.4.2. Ziemia żyzna - ziemia o zawartości próchnicy min. 3% uzyskana z rozkładu materiału organicznego.

1.4.3. Bryła korzeniowa - uformowana przez szkółkowanie bryła ziemi z przerastającymi ją korzeniami rośliny.

1.4.4. Materiał roślinny - sadzonki drzew, krzewów, kwiatów jednorocznych i wieloletnich.

1.4.5. Forma naturalna - forma drzew do zadrzewień zgodna z naturalnymi cechami wzrostu.

1.4.6. Forma pienna - forma drzew i niektórych krzewów sztucznie wytworzona w szkółce z pniami o wysokości od 1,80 do 2,20m, z wyraźnym nie przyciętym przewodnikiem i uformowaną koroną.

1.4.7. Forma krzewiasta - forma właściwa dla krzewów lub forma drzewa utworzona w szkółce przez niskie przycięcie przewodnika celem uzyskania wielopędowości.

1.4.8. Mieszanki traw - materiał siewny złożony z nasion różnych gatunków traw z określonym procentowym udziałem poszczególnych gatunków.

1.4.9. Ściółkowanie - zabieg stosowany w ogrodnictwie, polegający na przykrywaniu gleby w celu zmniejszenia parowania wody, niedopuszczenia do rozwoju chwastów, poprawy sprawności roli oraz zapobieżenia erozji wodnej i wietrznej. Materiałami stosowanymi do ściółkowania mogą być np. słoma, trociny, kora, kompost, liście, drobne kamyki, agrowłóknina lub czarna folia.

1.4.4. Pozostałe określenia podane w niniejszej STWiORB są zgodne z zamieszczonymi w STWiORB DM 00.00.00. "Wymagania ogólne".

1.5. Ogólne wymagania dotyczące Robót

Ogólne wymagania dotyczące robót podano w STWiORB D-M-00.00.00 „Wymagania ogólne” pkt 1.5.

2. MATERIAŁY

2.1. Wymagania ogólne

Ogólne wymagania dotyczące materiałów, ich pozyskiwania i składowania, podano w STWiORB DM 00.00.00 „Wymagania ogólne”.

2.2. Materiał roślinny – drzewa

2.2.1. Cechy materiału roślinnego

- Lipa drobnolistna lub lipa srebrzysta
- min. 2 × szkółkowane w odpowiedniej rozstawie umożliwiającej uformowanie właściwej korony, które po ostatnim przesadzeniu pozostawały na stanowisku nie dłużej niż 4 sezony wegetacyjne w gruncie, a w pojemniku nie dłużej niż 2;
- obwód pnia min. 12 - 14 cm;
- forma pienna ok. 220 cm;
- materiał I wyboru;
- drzewa w uprawie kontenerowej lub kopane z gruntu i balotowane,
- materiał jednolity w całej partii;
- materiał szkółkarski prawidłowo uformowany z zachowaniem charakterystycznego dla gatunku i odmiany pokroju, wysokości, szerokości i długości pędów oraz równomiernego rozkrzewienia i rozgałęzienia;
- czysty odmianowo, zdrowy, wolny od szkodników i patogenów;
- system korzeniowy drzew zwarty, silnie przerośnięty, nieprzesuszony i nieuszkodzony;
- korzenie szkieletowe prawidłowo rozwinięte, z dużą ilością korzeni włosnikowych;
- bryła korzeniowa w odpowiedniej proporcji do części nadziemnej rośliny;
- pień drzewa prosty;
- korona drzew z symetrycznym pokrojem, równomiernym rozgałęzieniem w sposób typowy dla odmiany i gatunku;
- pąk wierzchołkowy wyraźnie wykształcony;
- pędy nie mogą być przycięte;
- korona drzew z prostym przewodnikiem, a przyrost ostatniego roku ma wyraźnie i prosto przedłużać przewodnik;
- barwa liści typowa dla odmiany;
- liście nie mogą być zwiędnięte, zwinięte, pokryte plamami i odbarwieniami, ani posiadać innych oznak chorobowych;
- pąki kwiatowe i liściowe zdrowe, bez oznak zasychania.

2.2.2. Wady eliminujące materiał nasadzeniowy

- uszkodzenia mechaniczne roślin;
- ślady żerowania szkodników;
- oznaki chorobowe;
- martwice i pęknięcia kory pędów;
- uszkodzenie lub przesuszenie bryły korzeniowej;
- niejednorodny materiał roślinny;
- zwiędnięcie i pomarszczenie kory na korzeniach i częściach nadziemnych;
- uszkodzenia pąka szczytowego;
- dwupędowe korony drzew formy piennej lub brak prawidłowo wykształconego przewodnika;
- pędy korony nie powinny być przycięte, chyba że jest to ciecie formujące;
- ucięty przewodnik;
- nieprawidłowo zabliźniony przewodnik;
- zwinięte, zwiędnięte liście;
- objawy będące skutkiem niewłaściwego nawożenia i agrotechniki;
- brak wymaganej liczby szkółkowań;
- pnie drzew nie mogą mieć widocznych uszkodzeń związanych z interwencją ogrodniczą;
- niedopuszczalne są rany na każdym etapie gojenia spowodowane złą lub późną interwencją ogrodniczą (np. późnym usunięciem: bocznych pędów, gałęzi lub bocznych pędów przy pniu).

2.3. Mieszanka traw

Należy stosować mieszankę traw spełniającą podane poniżej parametry:

- 90% czystości mieszanki,
- max. 0,5% zawartości nasion chwastów,

- max. 1% zawartości innych nasion niż trawy,
- wybór gatunków traw należy dostosować do rodzaju gleby i stopnia jej zawilgocenia
- zaleca się stosować mieszanki traw o drobnym, gęstym ukorzeniu,
- wszystkie parametry takie jak: procentowy skład gatunkowy, klasa, numer normy według, której została wyprodukowana, zdolność kiełkowania muszą być znane zawarte na etykiecie/opakowaniu,

Zaleca się stosować mieszanki traw spełniające wymagania PN-R-65023.

2.4. Ziemia urodzajna

Ziemia urodzajna powinna zawierać co najmniej 2% części organicznych. Ziemia urodzajna powinna być wilgotna i pozbawiona kamieni większych od 8 cm oraz wolna od zanieczyszczeń obcych.

W przypadkach wątpliwych Zamawiający może zlecić wykonanie badań w celu stwierdzenia, że ziemia urodzajna odpowiada następującym kryteriom:

optymalny skład granulometryczny:

- frakcja ilasta ($d < 0,002$ mm) 2 - 18%,
- frakcja pylasta (0,002 do 0,05mm) 20 - 30%,
- frakcja piaszczysta (0,05 do 2,0 mm) 5 - 70%,
- zawartość fosforu (P_2O_5) > 20 mg/m²,
- zawartość potasu (K_2O) > 30 mg/m²,
- kwasowość pH $\geq 5,5$.

Zaleca się wykorzystać ziemię urodzajną pozyskaną w ramach przedmiotowej inwestycji o ile spełnia ona w/w kryteria.

2.5. Ziemia żyzna

Do zaprawiania dołów pod nasadzenia należy stosować ziemię żyzną. Jest to ziemia o zawartości próchnicy min. 3%. uzyskana z rozkładu materiału organicznego. Ziemia żyzna/kompostowa jest zasobna w składniki pokarmowe i posiada dużą pojemność wodno-powietrzną. Nie może być zanieczyszczona chemicznie, zasolona, a także przerośnięta korzeniami.

2.6. Przekompostowana kora

Należy zastosować przekompostowaną, średnio zmieloną, pozbawioną nasion chwastów i zarodników grzybów korę. Najlepsza do zastosowania jest kora drzew iglastych o odczynie obojętnym.

2.7. Nawozy mineralne

Nawozy mineralne powinny być w oryginalnym opakowaniu, z podanym składem chemicznym (zawartość azotu, fosforu, potasu – N P K.). Nawozy należy zabezpieczyć przed zawilgoceniem i zbryleniem w czasie transportu i przechowywania. Zaleca się stosowanie nawozów wieloskładnikowych zawierających azot, fosfor i potas. Stosowanie mieszanki nawozowej dla drzew, krzewów i pnączy powinno odbywać się wg zaleceń producenta.

2.8. Stabilizacja drzew

Paliki powinny być drewniane, pozbawione kory i zaimpregnowane środkiem chemicznym nieszkodliwym dla roślin. Palik średnica min. 5 cm powinien być prosty i z mocno zaostrzonym końcem. Wiązania stabilizujące pień powinny być wykonane przy pomocy taśmy ogrodniczej, w kolorze czarnym o szerokości min 5 cm.

3. SPRZĘT

3.1. Wymagania ogólne dotyczące sprzętu

Ogólne wymagania dotyczące sprzętu podano w STWiORB D-M-00.00.00 „Wymagania ogólne” p.3.

3.2. Sprzęt

Wykonawca przystępujący do wykonania zieleni drogowej powinien wykazać się możliwością korzystania z następującego sprzętu:

- równiarek,
- glebogryzarek, pługów, kultywatorów, bron do uprawy gleby,
- wałów kolczatek oraz wałów gładkich do zakładania trawników,
- drabin,
- sprzętu do transportu ziemi urodzajnej,
- świrdrów mechanicznych i ręcznych do wykonywania dołów pod nasadzenia,
- siewników doglebowych do siania trawy,
- cysterny z wodą pod ciśnieniem oraz węży do podlewania,
- drobnego sprzętu ręcznego.

4. TRANSPORT

4.1. Ogólne wymagania dotyczące transportu

Ogólne wymagania dotyczące transportu podano w STWiORB D-M-00.00.00 „Wymagania ogólne” p.4.

4.2. Transport materiałów

Transport (środki transportowe, sposób transportu itp.) materiałów do wykonania zieleni drogowej może być dowolny pod warunkiem, że nie uszkodzi ani też nie pogorszy jakości transportowanych materiałów. Drzewa w czasie transportu muszą być zabezpieczone przed uszkodzeniem korzeni i pędów. Rośliny z bryłą korzeniową muszą mieć opakowane bryły korzeniowe lub być w pojemnikach. W czasie transportu drzewa należy zabezpieczyć przed wysychaniem, przemarznięciem i uszkodzeniami mechanicznymi. Drzewa po dostarczeniu na miejsce przeznaczenia powinny być natychmiast sadzone. Jeśli jest to nie możliwe, należy je składować w miejscu ocienionym i osłoniętym od wiatrów, muszą być podlewane. Nasiona traw i nawozy mineralne podczas transportu powinny być chronione przed zawilgoceniem i zbryleniem.

5. WYKONANIE ROBÓT

5.1. Ogólne zasady wykonania robót

Ogólne zasady wykonania robót podano w STWiORB D-M-00.00.00. „Wymagania ogólne” p.5.

5.2. Wymagania dotyczące sadzenia drzew:

- technologia wykonania nasadzeń rozpoczyna się od wyznaczenia miejsca;
- następnie należy dokładnie odchwąścić teren;
- drzewa należy sadzić w wykopane doły o głębokości ok. 20 cm większej od bryły korzeniowej sadzonki i średnicy nie mniejszej niż 1 m (doły dwukrotnie większe od bryły korzeniowej);
- doły powinny być zaprawione ziemią żyzną;
- sadzić drzewa można w ciągu całego roku podczas sprzyjających warunków pogodowych;
- w czasie wegetacji sadzić można jedynie rośliny pochodzące z uprawy kontenerowej, drzewa z odkrytą bryłą korzeniową można sadzić w terminach - wiosennym (15.III - 30.IV, jeżeli warunki pogodowe pozwolą do 15.V) lub jesienny (15.X - 15.XI, jeśli warunki na to pozwolą pogodowe 30.VIII - 30.XI);
- drzewa sadzone w szpalerach muszą posiadać identyczne parametry, zgodne z wytycznymi Związku Szkółkarzy Polskich dla danego gatunku;
- bryły korzeniowe powinny być obficie podlane przed posadzeniem;
- w wykopanym dole należy umiejscowić roślinę w taki sposób, aby po zakopaniu znalazła się na głębokości do 5 cm niżej niż rosła w szkółce;
- ziemię wokół posadzonej rośliny należy ubić, aby gleba przyległa do drobnych korzeni;
- wokół drzewa należy uformować misę o średnicy 0,5 m i intensywnie podlać;
- misę pod drzewami należy wyściółkować średnio zmieloną, przekompostowaną korą, tak aby wypełniła misę i nie wystawała ponad powierzchnię zielenca (grubość ściółki 5 cm);
- przy drzewach sadzonych w trawnikach należy zastosować rozwiązania stabilizujące pień poprzez montaż impregnowanych palików z drewna o długości max. 200 cm i średnicy 6-7 cm wraz z półpalikami oraz wykonanie wiązań taśmą ogrodową, czarną, o szerokości min. 5 cm;
- paliki wbić w podłoże na głębokość min. 50 cm, poza bryłą korzeniową;

- drzewa zasadzone powinny być podlewane według bieżących potrzeb;
- w pierwszym roku po posadzeniu należy rozpocząć nawożenie mineralne drzew;
- w miejscach potencjalnych kolizji z infrastrukturą podziemną należy zastosować ekrany przeciwkorzeniowe z folii budowlanej o grubości min. 2 - 4 mm;
- w przypadku lokalizacji studzienek (telekomunikacyjnych, kanalizacyjnych itp.) należy zachować wokół nich 100 cm strefę bez nasadzeń;
- drzewa oprócz zabezpieczenia palikami należy zabezpieczyć przed uszkodzeniami pni przez kosiarki żyłkowe np. dodatkowymi półwałkami pomiędzy palikami nad gruntem lub osłoną pnia.

5.3. Wymagania dotyczące zakładania trawników:

- teren przeznaczony pod trawniki należy oczyścić z gruzu i zanieczyszczeń,
- teren musi być wyrównany i splantowany,
- ziemia urodzajna ma być rozłożona równomiernie,
- siew należy wykonywać w dni bezwietrzne i przy dużej wilgotności powietrza,
- optymalne warunki wysiania traw są przy temperaturze ok. 10°C oraz wilgotnej glebie,
- aby uzyskać równomierne pokrycie terenu należy zastosować siewnik ręczny,
- przed rozpoczęciem siewu trzeba teren zwałować walcem gładkim,
- wysiane nasiona należy przykryć przemieszczając ziemię grabiami lub wałem kolczatką,
- na koniec ziemię zwałować wałem lekkim w celu ostatecznego wyrównania i zapewnienia dobrych warunków podsiąkania wody (jeśli przykrycie nasion nastąpiło przy użyciu wału kolczatki, nie trzeba już stosować wału gładkiego),
- do obsiania trawników stosować odpowiednie, gotowe mieszanki traw,
- pod koronami drzew stosować mieszanki do cienia,
- nasiona traw wysiewać w ilości 2kg na 100 m².

6. KONTROLA JAKOŚCI ROBÓT

6.1. Ogólne zasady kontroli jakości Robót

Ogólne zasady kontroli jakości robót podano w STWiORB D-M-00.00.00 „Wymagania ogólne” p.6.

6.2. Kontrola jakości - drzewa

Kontrola robót w zakresie sadzenia drzew polega na sprawdzeniu:

- prawidłowości i wielkości wykonanych dołków pod drzewa,
- posadowienie ekranu przeciw korzeniowego,
- zaprawienia dołków ziemią żyzną,
- zgodności realizacji obsadzenia z rysunkami w zakresie miejsc sadzenia, gatunków i odmian, odległości sadzonych roślin,
- materiału roślinnego w zakresie wymaganych w Dokumentacji Projektowej parametrów, wymagań jakościowych systemu korzeniowego, pokroju, pnia, korony,
- opakowania, przechowywania i transportu materiału roślinnego,
- odpowiednich terminów sadzenia,
- wymiany chorych, uszkodzonych, suchych drzew,
- zasilania nawozami mineralnymi,
- pokrycia warstwą kory drzew iglastych powierzchni wyznaczonych do ściółkowania.

Kontrola robót przy odbiorze posadzonych drzew dotyczy:

- zgodności realizacji obsadzenia z Dokumentacją Projektową,
- zgodności posadzonych gatunków i odmian oraz ilości z Dokumentacją Projektową,
- jakości posadzonego materiału,
- wykonania ściółkowania drzew.

6.3. Kontrola jakości - trawniki

Kontrola polega na ocenie wizualnej jakości wykonanych Robót i ich zgodności z STWiORB, oraz na sprawdzeniu daty ważności świadectwa wartości siewnej wysianej mieszanki nasion traw.

Kontrola w czasie zakładania trawników polega na sprawdzeniu:

- zgodności przygotowania terenu pod obsiew mieszankami traw z Projektem,
- prawidłowego uwałowania warstwy ziemi urodzajnej,

- normy wysiewu,
 - równomierności rozsiewania mieszanki,
- Kontrola robót przy odbiorze trawników dotyczy:
- prawidłowej gęstości trawy (trawniki bez tzw. „łysin”),
 - obecności gatunków niewysiewanych oraz chwastów.

6.4. Kontrola robót zanikających

Kontrola polega na ocenie wizualnej jakości wykonanych Robót i ich zgodności z STWiORB, oraz na Odbiór robót zanikających dotyczy:

- wykonania dołków pod drzewa,
- posadowienia ekranu przeciw korzeniowego,
- zaprawienia dołów ziemią żyzną,
- oczyszczenia, splantowania i wyrównania terenu pod trawnik,
- rozłożenia ziemi urodzajnej pod trawnik.

7. OBMIAR ROBÓT

7.1. Ogólne zasady obmiaru Robót

Ogólne zasady obmiaru Robót podano w STWiORB D-00.00.00 "Wymagania ogólne" pkt.7.

7.2. Jednostka obmiarowa

Jednostką obmiarową jest:

- szt. (sztuka) – dla sadzenia drzew,
- m2 (metr kwadratowy) – dla założenia trawnika.

8. ODBIÓR ROBÓT

8.1. Ogólne zasady odbioru robót

Ogólne zasady odbioru robót podano w STWiORB D-M-00.00.00 „Wymagania ogólne” p.8.

8.2. Odbiór robót

Odbioru robót dokonuje Zamawiający po zgłoszeniu robót do odbioru przez Wykonawcę. Odbiór powinien być przeprowadzony w czasie umożliwiającym wykonanie ewentualnych poprawek bez hamowania postępu robót. Roboty poprawkowe Wykonawca wykona na własny koszt w terminie ustalonym z Zamawiającym. Wykonawca jest odpowiedzialny za jakość wykonania robót oraz za zgodność z Dokumentacją Projektową. Roboty uznaje się za wykonane zgodnie z Dokumentacją Projektową, STWiORB i wymaganiami Zamawiającego, jeżeli wszystkie wymagania dotyczące wykonania robót wymienione w pkt 5 dały wyniki pozytywne.

9. PODSTAWA PŁATNOŚCI

9.1. Ogólne ustalenia dotyczące płatności

Ogólne ustalenia dotyczące podstawy płatności podano w STWiORB D-M-00.00.00 „Wymagania ogólne” pkt 9.

9.2. Cena jednostki obmiarowej

Cena sadzenia szt. drzewa obejmuje:

- wyznaczenie miejsc sadzenia
- odchwaszczenie i uporządkowanie terenu z gruzu i innych resztek po pracach budowlanych pod sadzenie drzewa z wywozem poza teren budowy odpadów wraz kosztami utylizacji,
- wykopanie dołów z wywozem ziemi poza teren budowy i kosztami utylizacji,
- zakup, dostarczenie i składowanie potrzebnych materiałów,
- zaprawienie dołów ziemią żyzną,
- podlanie bryły korzeniowej przed posadzeniem,
- posadzenie drzewa,

- ściółkowanie,
 - podlanie po posadzeniu,
 - uporządkowanie terenu.
 - przeprowadzenie badań i pomiarów wymaganych w STWiORB.
- Cena wykonania m2 trawnika obejmuje:
- wyznaczenie miejsc założenia trawnika
 - odchwaszczenie i uporządkowanie terenu z gruzu i innych resztek po pracach budowlanych z wywozem poza teren budowy odpadów wraz kosztami utylizacji,
 - wyrównanie i splantowanie terenu,
 - zakup, dostarczenie i składowanie potrzebnych materiałów,
 - równomierne rozłożenie ziemi urodzajnej,
 - wysianie nasion,
 - przemieszanie nasion z ziemią,
 - wałowanie lekkim wałem,
 - uporządkowanie terenu,
 - przeprowadzenie badań i pomiarów wymaganych w STWiORB.

10. PRZEPISY ZWIĄZANE

10.1. Normy

1. PN-R-65023 Materiał siewny. Nasiona roślin rolniczych

2.1. Inne dokumenty

2. Katalog Nakładów Rzeczowych Nr 2-21 - Tereny zieleni MGPIB 2000 r.
3. Katalog drogowych urządzeń ochrony środowiska GDDKiA 2002 r.
4. Zalecenia jakościowe dla ozdobnego materiału szkółkarskiego. Związek Szkółkarzy Polskich. Warszawa, 2008r.
5. Bartosiewicz A. 1998. Urządzanie terenów zieleni. WSiP, Warszawa.

U.31.05.01 BUDOWA OŚWIETLENIA ULICZNEGO SOLARNEGO

1. WSTĘP

1.1. Przedmiot STWiORB

Przedmiotem niniejszej Specyfikacji Technicznej Wykonania i Odbioru Robót Budowlanych (STWiORB) są wymagania dotyczące wykonania i odbioru robót związanych z budową oświetlenia (ulicznego) solarnego objętego niniejszym kontraktem w związku z zamierzeniem budowlanym pn.: PRZEBUDOWA DROGI POWIATOWEJ NR 3715E NA ODCINKU PRUSINOWICE – BORKI PRUSINOWSKIE – ETAP I - CZĘŚĆ I w km od 0+000 do km 1+120.

1.2. Zakres stosowania STWiORB

Szczegółowa specyfikacja techniczna stosowana jest, jako dokument przetargowy i kontraktowy przy zlecaniu i realizacji robót wymienionych w pkt 1.1.

1.3. Zakres robót objętych STWiORB

Roboty, których dotyczy STWiORB obejmują wszystkie czynności umożliwiające i mające na celu wykonanie budowy oświetlenia ulicznego – doświetlenia przejścia dla pieszych.

W zakres prac wchodzi:

- posadowienie fundamentów wraz z montażem i ustawieniem jednoramiennej latarni solarnej o wysokości słupa 6 m – o mocy lampy min. 36 W na wysięgniku o dł. min 1 m.

1.4. Określenia podstawowe

Określenia podstawowe są zgodne z obowiązującymi, odpowiednimi polskimi normami i z definicjami podanymi w STWiORB D-00.00.00 "Wymagania ogólne" pkt 1.4

Wysięgnik - element rurowy łączący słup lub maszt oświetleniowy z oprawą.

Oprawa oświetleniowa - urządzenie służące do rozdziału, filtracji i przekształcania strumienia świetlnego wysyłanego przez źródło światła zawierające wszystkie niezbędne detale do przymocowania i połączenia z instalacją elektryczną.

Kabel - przewód wielożyłowy izolowany, przystosowany do przewodzenia prądu elektrycznego, mogący pracować pod i nad ziemią.

Dodatkowa ochrona przedwporażeniowa - ochrona części przewodzących, dostępnych w wypadku pojawienia się na nich napięcia w warunkach zakłóceńowych.

Moduł fotowoltaiczny - urządzenie do bezpośredniej zamiany energii słonecznej na energię elektryczną.

1.5. Ogólne wymagania dotyczące robót

Ogólne wymagania dotyczące robót podano w STWiORB D-00.00.00 "Wymagania ogólne" pkt 1.5.

Prace powinny być prowadzone przez pracowników posiadających odpowiednie zaświadczenia kwalifikacyjne. Wykonawca robót jest odpowiedzialny za jakość wykonania robót oraz za ich zgodność z dokumentacją projektową, SST i poleceniami Zamawiającego.

2. MATERIAŁY

2.1. Ogólne wymagania dotyczące materiałów

Materiały do wykonania w/w robót stosować zgodnie z obowiązującymi przepisami prawa, normami oraz zasadami wiedzy technicznej. Dostawa materiałów przeznaczonych do robót elektrycznych powinna

nastąpić dopiero po odpowiednim przygotowaniu miejsca montażu. W czasie transportu i składania końce wszystkich rodzajów kabli i przewodów powinny być zabezpieczone przed wpływami środowiska. Materiały, wyroby i urządzenia, dla których wymaga się świadectwo jakości, np.: aparat, przewody, urządzenia prefabrykowane czy techniczne, należy dostarczać wraz ze świadctwami jakości, kartami gwarancyjnymi lub protokółami odbioru technicznego.

Ogólne wymagania dotyczące materiałów, ich pozyskiwania i składowania podano w STWiORB D-00.00.00 "Wymagania ogólne" pkt 2.

2.2. Materiały:

- a) Słup stalowy zabezpieczony antykorozyjnie – ocynk ogniowy, zdolny do przenoszenia obciążeń ze względu na wagę systemu oraz powierzchnię paneli fotowoltaicznych i powierzchni bocznej oprawy oświetleniowej pod montaż systemu lampy solarnej w I strefie wiatrowej do wysokości 300m n. p. m. Wysokość słupa 6-7m.
- b) Fundament prefabrykowany, dostosowany do przenoszenia obciążeń związanych z posadowieniem lampy solarnej o powyższych parametrach.
- c) Oprawa dedykowana na przejście dla pieszych - diody LED kierunkowe minimum 36W, 3600 lumenów; barwa światła biała zimna 6000K; kąt rozproszenia wiązki światła 60 stopni, wodoszczelność IP67.
- d) panele fotowoltaiczne – zgodne z zaleceniami producenta systemu oświetleniowego – minimum 2 panele 180-200W.
- e) akumulatory – zgodne z zaleceniami producenta systemu oświetleniowego – minimum 200 Ah.
- f) wysięgnik do montażu oprawy oświetleniowej stalowy, długość od 1,0 do 2,5 m,
- g) Sterowanie: zautomatyzowany programowalny kontroler elektroniczny sterujący układem montowany we wnętrzu słupowej,
- h) Sposób włączania / wyłączania: czujnik zmierzchowy napięciowy,
- i) Czas pracy lampy: do 15 godzin,
- j) Czas autonomii: (czas pracy lampy od pełnego naładowania akumulatora, przy bardzo niesprzyjającej pogodzie) minimum 10 dni,
- k) Warunki pracy dla całej lampy: od -25/+50 stopni C,
- l) Układ zasilania: 12 V.

3. SPRZĘT

3.1. Ogólne wymagania dotyczące sprzętu

Ogólne wymagania dotyczące sprzętu podano w STWiORB D-00.00.00 "Wymagania ogólne" pkt 3.

3.2. Sprzęt do wykonania regulacji wysokościowej urządzeń podziemnych

Wykonawca powinien korzystać z następujących maszyn i sprzętu:

- koparki,
- żurawia samochodowego,
- samochodu specjalnego z platformą i balkonem,
- ubijak spalinowy
- wciągarki mechanicznej z napędem elektrycznym 5 - 10 t,
- zespołu prądotwórczego trójfazowego, przewoźnego 20 kVA.

4. TRANSPORT

4.1. Ogólne wymagania dotyczące transportu

Ogólne wymagania dotyczące transportu podano w STWiORB D-00.00.00 "Wymagania ogólne" pkt 4.

4.2. Transport materiałów

Wykonawca powinien korzystać z następujących środków transportu:

- samochodu skrzyniowego,
- przyczepy dłuźycowej,
- samochodu dostawczego.

Przewożone materiały i elementy powinny być układane zgodnie z warunkami transportu wydanymi przez wytwórcę dla poszczególnych materiałów i elementów oraz zabezpieczone przed ich przemieszczaniem się na środkach transportu.

5. WYKONANIE ROBÓT

5.1. Ogólne zasady wykonania robót

Ogólne zasady wykonania robót podano w STWiORB D-00.00.00 "Wymagania ogólne" pkt 5.

5.2. Montaż fundamentów

Prace ziemne mogą być wykonywane tylko po dokładnym ustaleniu ciągów instalacji podziemnych i uzyskaniu zgody właściciela terenu. Wykopy powinny być ogrodzone i oznaczone tablicami ostrzegawczymi i taśmą ochronną. Wykop należy wypełnić gruntem żwirowo-piaskowym z zagęszczeniem do $\rho = 0,5$. Zagęszczenie takie uzyskuje się stosując 10-cio centymetrowe warstwy piasku i żwiru, które następnie utwardza się odpowiednim ubijakiem. Minimalna gęstość zasyпки 17 kN/m³.

5.3. Montaż słupów

Dolną część słupa (cokół) osadzić na fundamencie i dokręcić śrubami mocującymi. Górną część zamocować na dolnej za pomocą śrub mocujących i przy wykorzystaniu sprzętu dźwigowego. Sprawdzić pion ustawienia słupa. Dokonać niezbędnych regulacji. Wykonać uziemienie słupa za pomocą pręta 6 m połączonego za pomocą bednarki ze śrubami podstawy słupa.

5.4. Montaż paneli

Podłączyć przewody do paneli zachowując odpowiednia polaryzację. Następnie przymocować konstrukcje paneli w odpowiednim miejscu słupa wraz z panelami.

5.5. Montaż opraw

Przed montażem opraw należy uprzednio zamontować wysięgnik oraz przeprowadzić przez niego przewody zasilające oprawy. Następnie do opraw wprowadzić przewody i je podłączyć zachowując odpowiednia polaryzację. Zamocować oprawę na wysięgniku pod kątem nachylenia wskazanym w projekcie, ustawić oprawę w stronę jedni.

5.6. Montaż akumulatorów

Akumulatory należy zamontować w obudowie przy fundamencie słupa w pozycji poziomej, po uprzednim wyłożeniu izolacją termiczną obudowy. Następnie podłączyć odpowiednie przewody do uprzednio zaprogramowanego sterownika. Sterownik zamontować tak, aby umożliwić łatwy dostęp do niego przez drzwiczki rewizyjne. Zabezpieczyć drzwiczki otworu rewizyjnego przed nieupoważnionym otwieraniem za pomocą specjalnych wkrętów.

5.7. Ochrona od porażen

Nie projektuje się ochrony przeciwporażeniowej, ponieważ instalacja hybrydowa pracuje przy napięciu bezpiecznym.

6. KONTROLA JAKOŚCI ROBÓT

6.1. Ogólne zasady kontroli jakości robót

Ogólne zasady kontroli jakości robót podano w STWiORB D-00.00.00 "Wymagania ogólne" pkt 6.

6.2. Badania przed przystąpieniem do robót

Wykonawca przed przystąpieniem do robót powinien uzyskać od producentów deklaracje zgodności CE, jeżeli dotyczy, zaświadczenia o jakości lub atesty stosowanych materiałów. Na żądanie Zamawiającego, należy dokonać testowania sprzętu posiadającego możliwość nastawienia mechanizmów regulujących i przedstawić świadectwa testowania.

6.3. Badania w czasie wykonywania robót

Badaniom w czasie wykonywania robót powinny podlegać te fragmenty instalacji, które będą niewidoczne lub bardzo trudne do sprawdzenia po zakończeniu robót montażowych. Przy przewodach sprawdzenie polega na stwierdzeniu ich zgodności z wymaganiami norm przedmiotowych lub dokumentów według których zostały wykonane, na podstawie deklaracji zgodności CE, atestów protokołów odbioru albo innych dokumentów.

Należy także dokonać:

- sprawdzenia ciągłości żył roboczych oraz zgodności polaryzacji,
- sprawdzenie poprawności montażu słupów, konstrukcji pod moduły fotowoltaiczne oraz opraw oraz ich właściwego ustawienia,
- pomiarów natężenia oświetlenia na drodze.

6.4. Badania po wykonaniu robót

W przypadku pozytywnych wyników pomiarów i badań wykonanych przed i w czasie wykonywania robót, na wniosek Wykonawcy Zamawiający może wyrazić zgodę na nie wykonywanie badań po wykonaniu robót.

7. OBMIAR ROBÓT

7.1. Ogólne zasady obmiaru robót

Ogólne zasady obmiaru robót podano w STWiORB D-00.00.00 "Wymagania ogólne" pkt 7.

7.2. Jednostka obmiarowa

Jednostką obmiarową jest 1 komplet (kpl.) wkopania prefabrykowanego fundamentu i ustawienia na nim słupa wraz z wysięgnikiem, oprawą, panelami i akumulatorem.

8. ODBIÓR ROBÓT

Ogólne zasady odbioru robót podano w STWiORB D-00.00.00 "Wymagania ogólne" pkt 8.

Roboty uznaje się za wykonane zgodnie z dokumentacją projektową , SST i wymaganiami Zamawiającego, jeżeli wszystkie pomiary i badania z zachowaniem tolerancji wg pkt 6 dały wyniki pozytywne .

9. PODSTAWA PŁATNOŚCI

9.1. Ogólne ustalenia dotyczące podstawy płatności

Ogólne ustalenia dotyczące podstawy płatności podano w STWiORB D-00.00.00 "Wymagania ogólne" pkt 9.

9.2. Cena jednostki obmiarowej

Cena wykonania 1 kompletu (kpl.) wkopania prefabrykowanego fundamentu i ustawienia na nim słupa wraz z wysięgnikiem, oprawą, panelami i akumulatorem obejmuje:

- prace przygotowawcze i oznakowanie terenu robót,
- wyznaczenie miejsca wykonania prac,
- zakup i dostarczenie materiałów,
- wkopania prefabrykowanego fundamentu,
- montaż i stawianie słupa,

- prace instalacyjne, montażowe, rozruchowe (wysięgnik, oprawa, panele i akumulatory),
- wyrównanie podłoża, odtworzenie nawierzchni drogowych i uporządkowanie terenu,
- załadunek i wywiezienie materiałów z rozbiórki,
- przeprowadzenie pomiarów i badań wymaganych w niniejszej specyfikacji technicznej.

10. PRZEPISY ZWIĄZANE

10.1. Normy.

1. PKN-CEN/TR 13201-1:2007 Oświetlenie dróg -Część 1. Wybór klas oświetlenia.
2. PN-EN 13201-2:2007 Oświetlenie dróg -Część 2. Wymagania oświetleniowe.
3. PN-EN 13201-3:2007 Oświetlenie dróg -Część 3. Obliczenia parametrów oświetleniowych.
4. PN-B-06050:1999 Roboty ziemne budowlane. Wymagania w zakresie wykonywania badań przy odbiorze.
5. PN-EN 60598-1 Oprawy oświetleniowe -Część 1: Wymagania ogólne i badania.
6. PN-EN 40-1:2002 Słupy oświetleniowe -terminy i definicje
7. PN-EN 40-3:2004 Słupy oświetleniowe
8. PN-EN 40-5:2004 Słupy oświetleniowe
9. PN-EN 60904-1:2007 Elementy fotowoltaiczne
10. PN-EN 61215:2005 Nazemne moduły fotowoltaiczne (PV) z krzemu krystalicznego
11. PN-EN 61727:2002 Systemy fotowoltaiczne (PV)