

Układ nasadzeń

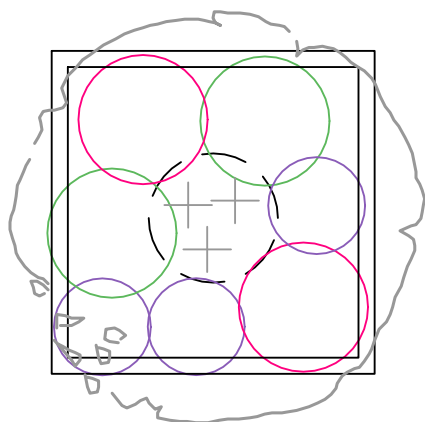

Skład gatunkowy i ilościowy

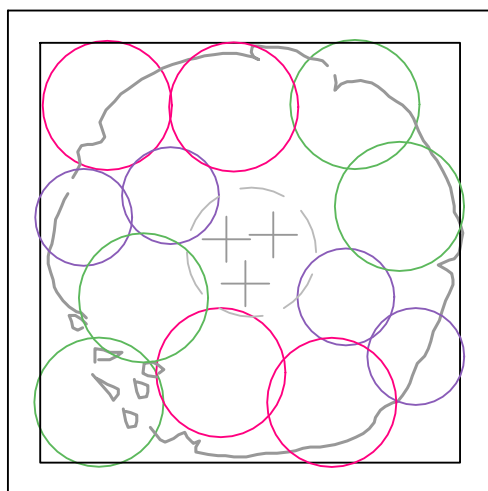
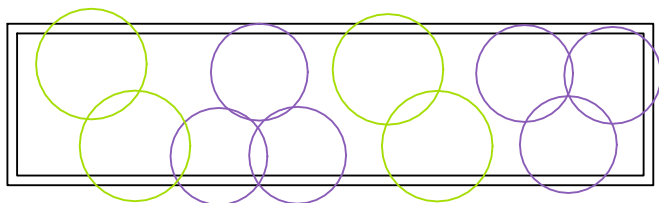
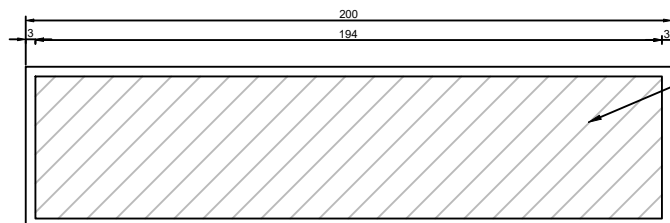

- 6 szt. *Lavandula angustifolia* 'Ellagance Purple' / lawenda wąskolistna
- 4 szt. *Calamagrostis x acutiflora* 'Overdam' / trzcinnik ostrokwiatowy

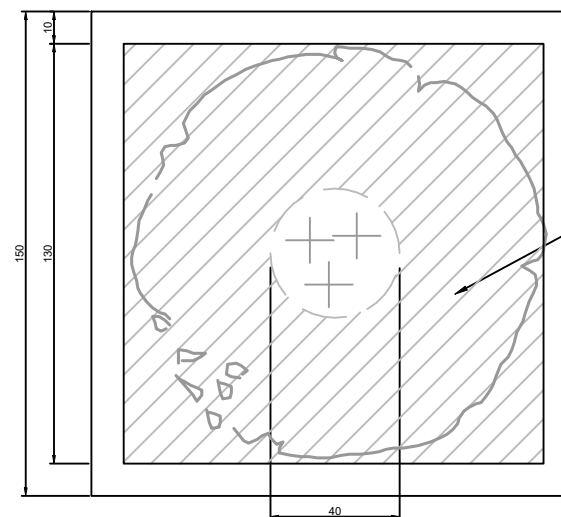



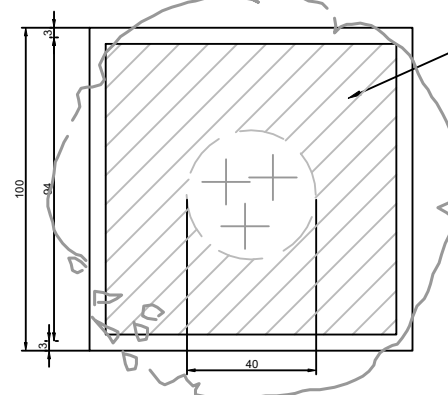

- 1 szt. *Prunus serrulata* / wiśnia piłkowana
- 4 szt. *Lavandula angustifolia* 'Ellagance Purple' / lawenda wąskolistna
- 4 szt. *Pennisetum alopecuroides* 'Little Bunny' / rozplenica japońska
- 4 szt. *Rosa* 'Marathon' / róża okrywowa



- 1 szt. *Prunus serrulata* / wiśnia piłkowana
- 3 szt. *Lavandula angustifolia* 'Ellagance Purple' / lawenda wąskolistna
- 2 szt. *Pennisetum alopecuroides* 'Little Bunny' / rozplenica japońska
- 2 szt. *Rosa* 'Marathon' / róża okrywowa

OZNACZENIA:

-  *Lavandula angustifolia* 'Ellagance Purple' / lawenda wąskolistna
-  *Pennisetum alopecuroides* 'Little Bunny' / rozplenica japońska
-  *Rosa* 'Marathon' / róża okrywowa
-  *Calamagrostis x acutiflora* 'Overdam' / trzcinnik ostrokwiatowy