

# SPILUK Projekt Sp. z o.o.

ul. Piłsudskiego 30A  
89-600 Chojnice

tel. 698-626-474  
biuro@spilukprojekt.pl

NIP 555-21-33-457  
REGON 523767797

---

## SZCZEGÓŁOWA SPECYFIKACJA TECHNICZNA WYKONANIA I ODBIORU ROBÓT BUDOWLANYCH

**Temat:** Przebudowa odcinka drogi wojewódzkiej nr 236 w zakresie budowy drogi dla rowerów

**Nr działek:** 442/2 – obręb [0026] Swornegacie

**Jednostka ewidencyjna:** 220203\_2 Chojnice - G

**Kategoria obiektu budowlanego:** XXV

**Inwestor:** Gmina Chojnice

**Adres inwestora:** ul. 31 Stycznia 56a, 89-600 Chojnice

**Data opracowania:** 30.11.2023 r.

Stanowisko	Imię i nazwisko	Numer uprawnień	Podpis
Opracowujący	mgr inż. Łukasz Śpica	POM/0065/PWOD/13	

SPIS TREŚCI

D-00.00.00 WYMAGANIA OGÓLNE .....	3
D-01.01.01 TYCZENIE ROBÓT I PRACE POMIAROWE PRZY POWIERZCHNIOWYCH ROBOTACH ZIEMNYCH .....	33
D-01.02.04 ROZBIÓRKI ELEMENTÓW DRÓG .....	39
D-01.02.01 USUNIĘCIE DRZEW .....	42
D-02.00.01 ROBOTY ZIEMNE. WYMAGANIA OGÓLNE.....	46
D-02.01.01 ROBOTY ZIEMNE. WYKONANIE WYKOPÓW .....	71
D-02.03.01 ROBOTY ZIEMNE. WYKONANIE NASYPÓW .....	78
D-03.02.01A REGULACJA WYSOKOŚCIOWA POKRYW STUDNI .....	90
D-04.01.01 KORYTO WRAZ Z PROFILOWANIEM I ZAGĘSZCZANIEM PODŁOŻA .....	93
D-04.03.01 OCZYSZCZENIE I SKROPIENIE WARSTW KONSTRUKCYJNYCH .....	98
D-04.04.02 PODBUDOWA POMOCNICZA I ZASADNICZA Z MIESZANKI NIEZWIĄZANEJ .....	104
D-04.05.01 PODBUDOWA I ULEPSZONE PODŁOŻE GRUNTU STABILIZOWANEGO CEMENTEM .....	127
D-05.03.05B NAWIERZCHNIA Z BETONU ASFALTOWEGO. WARSTWA ŚCIERALNA.....	136
D-05.03.23 NAWIERZCHNIA Z BETONOWEJ KOSTKI BRUKOWEJ.....	154
D-07.02.01 OZNAKOWANIE PIONOWE.....	167
D-08.01.01 KRAWĘŻNIKI BETONOWE .....	179
D-08.03.01 BETONOWE OBRZEŻA CHODNIKOWE .....	188

## D-00.00.00 WYMAGANIA OGÓLNE

### 1. WSTĘP

#### 1.1. Przedmiot STWiORB

STWiORB D-00.00.00 - odnosi się do wymagań wspólnych dla poszczególnych wymagań technicznych dotyczących wykonania i odbioru robót, które zostaną wykonane w ramach realizacji zadania pn.: „Przebudowa odcinka drogi wojewódzkiej nr 236 w zakresie budowy drogi dla rowerów”.

#### 1.2. Zakres stosowania STWiORB

STWiORB określają wymagania dla wykonania i odbioru robót budowlanych przewidzianych do wykonania w ramach zadania, a zawarte w nich zapisy w zakresie standardu materiałów, wykonania robót i wymaganej ich jakości oraz kontroli jakości robót należy traktować jako minimalne.

#### 1.3. Zakres Robót objętych STWiORB

Wymagania ogólne należy rozumieć i stosować w powiązaniu z odpowiednimi działami STWiORB związanymi z wykonaniem robót drogowych i prac związanych.

#### 1.4. Określenia podstawowe

Użyte w STWiORB wymienione poniżej określenia należy rozumieć w każdym przypadku następująco:

##### **Z zakresu robót ziemnych:**

**Badania akustyczne, badania dynamiczne ciągłości** (przy małych odkształceniach) - badanie ciągłości, w którym seria fal akustycznych jest przesyłana od nadajnika do odbiornika przez beton pala, a charakterystyki odbieranych fal są mierzone i wykorzystywane do oceny ciągłości i zmian przekroju trzonu pala

**Budowla ziemna** – budowla wykonana w gruncie lub materiale antropogenicznym albo z gruntu lub z materiału antropogenicznego, powstała w następstwie przeprowadzenia robót ziemnych, spełniająca warunki stateczności i odwodnienia, zapewniająca przejście obciążenia od środków transportowych i urządzeń inżynierskich obciążających korpus drogowy

**Ciągły pomiar zagęszczenia** – (ang. Continuous Compaction Control – CCC) wykorzystanie do kontroli stanu zagęszczenia warstwy walców wibracyjnych wyposażonych w system umożliwiający pomiar i dokumentowanie, dynamicznego parametru, charakteryzującego zagęszczenie warstwy ze wskazaniem lokalizacji miejsca

**Deklaracja Właściwości Użytkowych (DWU)** – dokument wyrażający właściwości użytkowe wyrobów budowlanych w odniesieniu do zasadniczych charakterystyk tych wyrobów zgodnie z odpowiednimi zharmonizowanymi specyfikacjami technicznymi

**Dokop** - miejsce pozyskania gruntu do wykonania nasypów, położone poza pasem robót drogowych

**Dokumentowanie** - sporządzenie trwałego zapisu faktów dotyczących wykonywania pali i rejestrowanych danych w formie „Dziennika wbijania pali” złożonego m.in. z „Metryk pali”

**Dren pionowy (geodren)** – prefabrykowany dren pionowy powodujący przyspieszenie procesu konsolidacji gruntu. Zbudowany jest z warstwy zewnętrznej wykonanej z geowłókny poliestrowej oraz warstwy wewnętrznej wykonanej z tłoczonej geomembrany polipropylenowej. Całość połączona jest ze sobą w sposób trwały przez obróbkę termiczną

**Droga dojazdowa** - część platformy roboczej służąca do rozładunku i uzbrojenia ciężkiego sprzętu budowlanego na podwoziu gąsienicowym oraz umożliwiającą dojazd do właściwej platformy roboczej lub/i rampy zjazdowej/najazdowej. Droga dojazdowa nie służy do pracy sprzętu

**DTR (Dokumentacja Techniczno-Ruchowa)** - charakterystyka wykorzystywanego sprzętu zawierająca m.in. obciążenia generowane na podłożu w różnych fazach pracy i przemieszczania sprzętu, które są wykorzystywane w projektowaniu platform roboczych

**Fundament palowy** - odmiana fundamentu pośredniego, określana również jako fundament głęboki - obciążenia przenoszone są w tego rodzaju fundamencie na głębsze warstwy podłoża

**Geomaterac** – warstwa kruszywa otoczona materiałem geosyntetycznym

**Geosiatka** – geosyntetyk o płaskiej strukturze w postaci siatki, z otworami znacznie większymi niż elementy składowe, z oczkami trwale połączonymi w węzłach (poprzez klejenie, zgrzewanie lub pokrycie w procesie technologicznym warstwą tworzywa polimerowego) lub ciągnionymi

**Geowłóknina** – materiał wytwarzany w postaci runa włókien o uporządkowanej lub przypadkowej orientacji, połączonych siłami tarcia i/lub kohezji i/lub adhezji (włókniny igłowane, przesywane, łączone termicznie, chemicznie itp.)

**Geotkanina** - materiał tkany wytwarzany z włókien syntetycznych przez przeplatanie dwóch lub więcej układów przędz, włókien, taśm lub innych elementów wyodrębnić wątek oraz osnowę, powstały z przeplecenia ciągłych tasiemek z polimeru

**Geosyntetyk** – wyrób, którego przynajmniej jeden składnik wytworzony został z polimeru (poliestru, polipropylenu, polietylenu lub poliamidu), mający postać arkusza, paska lub formy przestrzennej, stosowany w kontakcie z gruntem (lub innym materiałem) w

geotechnice, fundamentowaniu i budownictwie lądowym i wodnym

**Gęstość objętościowa szkieletu** – stosunek masy suchego szkieletu gruntu lub materiału antropogenicznego do objętości próbki

**Górna warstwa nasypu** – nasyp znajdujący się w obrębie obliczeniowej głębokości przemarzania

**Grunt** – zespół cząstek mineralnych, który może być rozdrobniony przez delikatne rozcieranie w ręce i który zawiera wodę i powietrze, a niekiedy także inne gazy; materiał pochodzenia naturalnego, przemysłowego lub z recyklingu lub dowolna kombinacja tych składników

**Grunt organiczny** – grunt z zawartością substancji organicznej większą od 2,0 %

**Humus (gleba)** – przypowierzchniowa strefa gruntu (zwięzłej skały) przeobrażona działalnością roślin, drobnoustrojów, zwierząt, stanowiąca grunt organiczny o właściwościach zapewniających prawidłowy rozwój roślinom

**Kryteria wbijania** - parametry wbijania, które powinny być spełnione podczas wbijania pala

**Materiał antropogeniczny** – materiał powstały w wyniku bezpośredniej lub pośredniej działalności człowieka (na przykład grunt ulepszony, odpad przemysłowy, materiał z recyklingu)

**Materiał nasypowy** – grunt lub materiał antropogeniczny użyty do budowy nasypu

**Materiał nieprzydatny** – grunt lub materiał antropogeniczny, którego właściwości uniemożliwiają wykorzystanie go jako materiał nasypowy. Nieprzydatność może być trwała, związana z niezmiennymi cechami materiału lub czasowa, związana ze stanem materiału lub innymi właściwościami, które wymagają poprawienia

**Materiał przydatny** – grunt lub materiał antropogeniczny, którego właściwości umożliwiają wykorzystanie go jako materiał nasypowy bez stosowania dodatkowych zabiegów

**Materiał ulepszony** – grunt lub materiał antropogeniczny, którego właściwości zostały zmienione, w efekcie czego spełnia on wymagania wynikające z przewidzianego zastosowania

**Miejsce zerowe robót ziemnych** (przekrój zerowy robót ziemnych) - granica pomiędzy nasypem i wykopem. Przekrój przejściowy, w którym powierzchnie nasypu i wykopu w przekroju poprzecznym są równe (charakter robót ziemnych zmienia się z wykopu na nasyp lub odwrotnie)

**Korona drogi** – część przekroju poprzecznego drogi, obejmująca jezdnie z pobocznymi i pasem dzielącym, pasy awaryjnego postoju, chodniki, zatoki oraz ewentualne inne elementy, położona pomiędzy górnymi krawędziami skarp

**Korpus drogowy** –cały nasyp oraz ta część wykopu, która jest ograniczona koroną drogi i skarpami

**Mieszanie wgłębne miejscowego gruntu** - metoda formowania w podłożu ze słabych gruntów - kolumn lub ich układów albo masywnych bloków utworzonych z miejscowego gruntu mieszanego ze spoiwem

**Moduł odkształcenia gruntu** – wielkość charakteryzująca nośność na powierzchni warstwy gruntu lub materiału antropogenicznego, badana zgodnie z Załącznikiem 2 (procedura według PN-S-02205, załącznik B), określana według wzoru:

$$E_i = 0.75 \frac{\Delta p}{\Delta s} D$$

gdzie:

$E_i$  moduł odkształcenia gruntu [MPa]

$\Delta p$  przyrost obciążenia jednostkowego [MPa],

$\Delta s$  przyrost osiadania odpowiadający przyrostowi obciążenia jednostkowego [mm]

$D$  średnica płyty [mm]

**Monitorowanie** - prowadzenie obserwacji w ramach kontroli jakości technicznej procesu palowania

**Nadzór** – aktywna funkcja w nadzorowaniu i kierowaniu wykonaniem pali

**Nasyp** – budowla ziemna wykonana w obrębie pasa drogowego poprzez wbudowanie materiału nasypowego w kontrolowany sposób polegający na układaniu i zagęszczaniu kolejnych warstw powyżej powierzchni terenu

**Nasyp przeciążający** - warstwa nasypu przeciążającego o obliczanej miąższości, zgodnie z dokumentacją projektową, uformowana na koronie projektowanego nasypu i pozostawiona na okres zgodnie z wytycznymi zawartymi w dokumentacji projektowej, wykonywa z materiału o zakładanym ciężarze.

**Nasyp „topiony”**- objętość nasypu docelowego lub przeciążającego (w zależności od przekroju drogi) która znajdzie się poniżej poziomu terenu w związku z osiadaniem rodzimego podłoża gruntowego. Objętości te należy odpowiednio uwzględnić w obmiarach poszczególnych robót (nasyp wg STWiORB D-02.03.01 „Roboty ziemne. Wykonanie nasypów”, nasyp przeciążający wg niniejszych STWiORB

**Niveleta robót ziemnych** (spód konstrukcji nawierzchni) - poziom górnej powierzchni materiału nasypowego w nasypie lub poziom górnej powierzchni gruntu rodzimego w wykopie lub poziom górnej powierzchni warstwy

ulepszonego podłoża nawierzchni, o ile taka warstwa występuje. Lokalizację powierzchni robót ziemnych pokazano na rysunku 1.1.

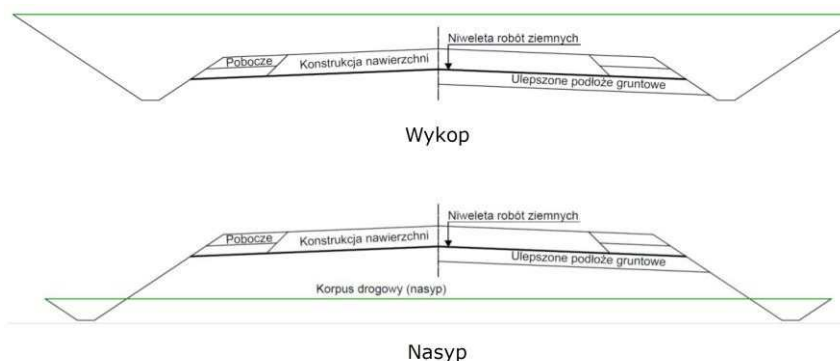

Rysunek 1.1. Lokalizacja niwelety robót ziemnych

**Obliczeniowa głębokość przemarzania** - umowna głębokość przemarzania w danym rejonie, będąca głębokością przemarzania zredukowaną w zależności od obciążenia ruchem samochodowym i warunków gruntowo-wodnych

**Obszar roboczy platformy** – wyraźnie oznakowana część części platformy przeznaczona do pracy ciężkiego sprzętu budowlanego na podwoziu gąsienicowym. Poza obszarem roboczym znajdują się krawędzie platformy w postaci skarp lub fragmentów wymaganych np. ze względu na kotwienie ewentualnych geosyntetyków wzmacniających, na których nie dopuszcza się pracy ciężkiego sprzętu

**Obudowa stała** – stalowa rura wykorzystywana do utrzymania stabilności odwiertu palowego, która nie zostaje wycofana, ale pozostaje jako trwałe ciągłe obramowanie

**Odkład** – miejsce wbudowania lub składowania gruntów pozyskanych w czasie wykonywania wykopów, a nie wykorzystywanych do budowy nasypów lub innych robót

**Pale/element z odzysku** - element prefabrykowany wykonany pierwotnie do innego przeznaczenia, lecz dopuszczony jako przydatny do użycia jako pał, np. rura stalowa z przemysłu naftowego

**Pas drogowy** - wydzielony teren, przeznaczony pod drogę oraz urządzenia związane z obsługą i ochroną drogi, obsługą ruchu i ochroną środowiska, a także zawierający rezerwę pod przyszłą rozbudowę drogi

**Platforma robocza** - oparta na podłożu gruntowym konstrukcja tymczasowa i stała wykonana z materiałów ziarnistych i stanowiąca nawierzchnię dla pracy ciężkiego sprzętu na podwoziu gąsienicowym

**Pochylenie skarpy lub zbocza** - kąt nachylenia powierzchni skarpy lub zbocza do rzutu poziomego skarpy lub zbocza

**Podłoże nawierzchni** – grunt rodzimy lub nasypowy, leżący pod nawierzchnią do głębokości przemarzania

**Podłoże gruntowe budowli ziemnej (nasypu lub wykopu)** – strefa gruntu rodzimego poniżej spodu budowli ziemnej, której właściwości mają wpływ na projektowanie, wykonanie i eksploatację budowli ziemnej

**Podpłukiwanie** - użycie strumienia wody do ułatwiania zagłębiania pała za pomocą wypłukania części gruntu

**Poziom roboczy** - poziomy teren palowania, na którym pracują palownice/kafary.

**Projekt Geotechniczny** – projekt wykonany zgodnie z zasadami określonymi w

Rozporządzeniu Ministra Transportu, Budownictwa i Gospodarki Morskiej z dnia 25 kwietnia

2012 r. w sprawie ustalania geotechnicznych warunków posadawiania obiektów budowlanych, zapewniający spełnienie wymagań funkcjonalnych, wynikających z przeznaczenia budowli ziemnej

**Projekt robót ziemnych** – projekt określający proces technologiczny wykonania budowli ziemnej, spełniającej wymagania wynikające z projektu geotechnicznego (jeżeli był opracowany) i ustaleń Kontraktu

**Próbne obciążenie dynamiczne pała** - próbne obciążenie, w którym na głowicę pała jest wywierana siła dynamiczna w celu analizy jego nośności

**Prześwietlanie akustyczne** - akustyczne badanie ciągłości betonu pała, wykonywane z otworu rdzeniowego w trzonie pała lub z wbudowanych rurek

**Rampa zjazdowa/najazdowa** - część platformy roboczej służąca do pokonywania różnicy poziomów między poziomem terenu a poziomem platformy roboczej lub pomiędzy platformami roboczymi zlokalizowanymi na różnych poziomach. Rampy zjazdowe/najazdowe nie służą do pracy ciężkiego sprzętu

**Roboty ziemne** – termin oznaczający wszystkie czynności związane z odspajaniem, selekcyonowaniem, przemieszczaniem, profilowaniem, ulepszaniem oraz zagęszczaniem gruntów lub materiałów antropogenicznych

**Rów przydrożny (boczny)** – rów biegnący wzdłuż drogi, służący do odprowadzenia wody z korony drogi, skarp lub przyległego terenu

**Rów stokowy** – rów służący do zbierania i odprowadzania wody spływającej ze zbocza, wykonany ponad skarpią wykopu

**Słabe podłoże** - warstwy gruntu nie spełniające wymagań, wynikających z warunków nośności lub stateczności albo warunków przydatności do użytkowania

**Skala** – występujący w warunkach naturalnych zespół minerałów, skonsolidowanych, scementowanych lub w inny sposób powiązanych ze sobą, nie dających się rozdrobnić ręcznie po namoczeniu w wodzie

**Skarpa** – zewnętrzna boczna powierzchnia nasypu lub wykopu o kształcie i nachyleniu określonym w Dokumentacji Projektowej, spełniająca warunki stateczności i odwodnienia, zabezpieczona przed erozją

**Spoiwo** – pojedynczy materiał wiążący lub połączone materiały wiążące, których wymieszanie z gruntem lub materiałem antropogenicznym zapewnia krótkoterminową lub długoterminową poprawę właściwości

**Stopień wzmocnienia gruntu** ( $S_w$ ) — stosunek objętości kolumn iniekcyjnych do ogólnej objętości bryły podłoża gruntowego podlegającej wzmocnieniu. Stopień ten zależy od średnicy kolumn, ich rozstawu i głębokości

**Strefa nasypu** – wydzielona część nasypu, na przykład podstawa lub górna część korpusu ziemnego, w odniesieniu do której zostały określone indywidualne wymagania

**Tymczasowa powierzchnia robót ziemnych** - powierzchnia korony drogi, skarp i ewentualnie rowów w czasie wykonywania robót ziemnych

**Ukop** – miejsce pozyskania gruntu do wykonania nasypów, położone w obrębie pasa robót drogowych

**Ulepszone podłoże nawierzchni** - wierzchnia warstwa podłoża gruntowego nawierzchni ulepszona w celu zwiększenia nośności gruntu rodzimego w wykopie lub materiału nasypowego albo zwiększenia odporności nawierzchni na powstawanie wysadzin.

**Specyfikacja Techniczna Wykonania i Odbioru Robót Budowlanych (STWiORB)** – dokument opisujący zasady doboru materiałów, wykonania, odbioru, obmiaru oraz zasady płatności za wykonane roboty

**Wilgotność** – stosunek masy wody zawartej w próbce do masy szkieletu gruntu lub materiału antropogenicznego.

**Wilgotność optymalna** – wilgotność gruntu lub materiału antropogenicznego, w której użycie konkretnej energii zagęszczania powoduje uzyskanie maksymalnej gęstości objętościowej szkieletu

**Wskaźnik krzywizny uziarnienia** – wielkość charakteryzująca grunt, określona wg wzoru:

$$C = \frac{d_{30}^2}{(d_{10} \times d_{60})}$$

w którym:  $d_{10}$  - wymiar cząstek, których masa wraz z mniejszymi stanowi 10% masy próbki wysuszonej [mm],  $d_{30}$  - wymiar cząstek, których masa wraz z mniejszymi stanowi 30% masy próbki wysuszonej [mm],  $d_{60}$  - wymiar cząstek, których masa wraz z mniejszymi stanowi 60% masy próbki wysuszonej [mm].

**Wskaźnik odkształcenia gruntu** - wielkość charakteryzująca stan zagęszczenia gruntu, określona według wzoru:

$$I_0 = \frac{E_2}{E_1}$$

gdzie:

$E_1$  - moduł odkształcenia gruntu oznaczony w pierwszym obciążeniu badanej warstwy,

$E_2$  - moduł odkształcenia gruntu oznaczony w powtórnym obciążeniu badanej warstwy

**Wskaźnik zagęszczenia gruntu** – wielkość charakteryzująca stan zagęszczenia gruntu lub materiału antropogenicznego, badana zgodnie z Załącznikiem 2 (procedura według normy BN77/8931-12), określona według wzoru:

$$I_s = \frac{\rho_d}{\rho_{ds}}$$

w którym:

$\rho_d$  - gęstość objętościowa szkieletu zagęszczonego gruntu lub materiału antropogenicznego,

[Mg/m<sup>3</sup>],

$\rho_{ds}$  - maksymalna gęstość objętościowa szkieletu gruntu lub materiału antropogenicznego przy wilgotności optymalnej, określona w normalnej próbie Proctora, [Mg/m<sup>3</sup>]

**Wspomaganie zagłębiania** - metoda używana do ułatwienia zagłębiania pala w grunt, np. podplukiwanie, wstępne przewiercanie, użycie materiałów wybuchowych, wstępne wbijanie

**Wstępne przewiercanie** (świdrem, płuczkowe) - wiercenie przez przeszkody lub materiały zbyt zwarte, by mogły być przebite za pomocą projektowanego pala i urządzenia do zagłębiania

**Wykop** - budowla ziemna wykonana w obrębie pasa drogowego, w postaci odpowiednio ukształtowanej przestrzeni powstałej w wyniku usunięcia z niej gruntu

**Wymiana częściowa** – usunięcie części słabych warstw i wykonanie poduszki gruntowej, gdyby grubość warstw słabonośnych jest większa od 3 – 5 m, albo gdy do ich wybrania byłoby potrzebne odwodnienie, a także jako wstępna faza wgłębnego wzmocnienia podłoża w przypadkach zalegania wielometrowych warstw gruntu słabonośnego

**Wymiana pełna** – usunięcie z podłoża słabych warstw i budowa nasypu

**Wysadzina** - przemieszczenie ku górze gruntu lub pala

**Wysokość nasypu lub głębokość wykopu** – różnica rzędnej terenu i rzędnej niwelety robót ziemnych wyznaczona w osi drogi



**Wzmocnienie podłoża** - geoinżynierskie metody modyfikujące właściwości fizykomechaniczne gruntów poprzez trwałe nadanie podłożu gruntowemu właściwości zwiększających jego nośność oraz zmniejszających odkształcalność i wrażliwość na wpływ czynników atmosferycznych

**Wzmocnione podłoże nasypu** - warstwa gruntu rodzimego, lub materiału antropogenicznego, ulepszanego przez działanie mechaniczne, chemiczne lub wykonanie elementów wzmacniających, w celu poprawienia jego stateczności, zmniejszenia osiadań lub ujednoczenia podłoża gruntowego

**Zagęszczanie** – zwiększanie gęstości objętościowej szkieletu gruntu lub materiału antropogenicznego z zastosowaniem procesu mechanicznego, w celu uzyskania wymaganych właściwości korpusu ziemnego lub pojedynczej warstwy

**Zagłębianie** - metody wprowadzania pali w grunt na wymaganą głębokość, takie jak wbijanie młotem, wibrowanie wciskanie, wkręcanie albo kombinacje tych lub innych metod

**Zbocze (stok)** - naturalna pochyła powierzchnia terenu w obrębie pasa drogowego lub przyległego do drogi

#### **Z zakresu podbudów:**

**Destrukt asfaltowy** – materiał drogowy pochodzący z frezowania istniejących warstw z mieszanek mineralno-asfaltowych (mma) lub z przekruszenia kawałków warstw nawierzchni asfaltowych oraz niewbudowanych partii mma, który został ujednorodniony pod względem składu oraz co najmniej przesiany, w celu odrzucenia dużych kawałków mma (nadziarno nie większe od 1,4 D mieszanki)

**Destrukt betonowy** – materiał mineralno-cementowy powstały w wyniku kruszenia warstw konstrukcyjnych z betonu cementowego nawierzchni drogowych.

**Geowłóknina separacyjna (rozdzielająca)** – materiał nietkany wykonany z włókien syntetycznych, których spójność jest zapewniona przez igłowanie lub inne procesy łączenia (np. dodatki chemiczne, połączenie termiczne) i który zostaje maszynowo uformowany w postaci maty

**Geotekstyli** – płaski materiał o postaci ciągłej, wytwarzany z tworzyw sztucznych stosowany w kontakcie z gruntem lub kruszywem

**Geotkanina separacyjna (rozdzielająca)** – materiał geotekstylny, w którym można

**Grunt stabilizowany spoiwem hydraulicznym** – zagęszczona mieszanka: gruntu, spoiwa hydraulicznego i wody dobranych w optymalnych ilościach, a w razie potrzeby dodatkowych składników, która wiąże i twardnieje w wyniku reakcji hydraulicznej.

**Grunt stabilizowany cementem** – grunt stabilizowany hydraulicznie, w którym rolę spoiwa pełni cement.

**Grunt stabilizowany hydraulicznym spoiwem drogowym** – grunt stabilizowany hydraulicznie, w którym rolę spoiwa pełni hydrauliczne spoiwo drogowe.

**Grunt stabilizowany granulowanym żużlem wielkopieczowym** – grunt stabilizowany hydraulicznie, w którym rolę spoiwa pełni granulowany żużel wielkopieczowy.

**Grunt stabilizowany popiołami lotnymi** – grunt stabilizowany hydraulicznie, w którym podstawowym składnikiem spoiwa jest popiół lotny, krzemionkowy lub wapienny popiół lotny.

**Grunt stabilizowany wapnem** – zagęszczona mieszanka: gruntu, wapna i wody dobranych w optymalnych ilościach, charakteryzującą się poprawą natychmiastową właściwości użytkowych przez np. osuszenie wilgotnych gruntów i/lub zwiększenie nośności i/lub zmniejszenie plastyczności.

**Funkcja separacyjna (rozdzielająca)** – wykorzystanie geotekstyliów do odseparowania od siebie dwóch warstw różniących się od siebie uziarnieniem. Funkcja separacyjna obejmuje zarówno zapobieganie migracji drobnych cząstek przenoszonych w wyniku przepływu wody (np. zmiana poziomu wód gruntowych) jak i w wyniku oddziaływań dynamicznych (np. pompowanie drobnych frakcji w wyniku cyklicznych oddziaływań dynamicznych od ruchu)

**Kategoria** – charakterystyczny poziom właściwości kruszywa lub mieszanki niezwiązanej, wyrażony, jako przedział wartości lub wartość graniczna. Nie ma zależności pomiędzy kategoriami różnych właściwości

**Kruszarka** – maszyna rozdrabniająca, wykorzystująca proces kruszenia do wytwarzania kruszywa. Ze względu na mobilność całej maszyny można wyróżnić kruszarki stacjonarne, semi-mobilne - na podwoziu kołowym i mobilne - na gąsienicowym

**Kruszywo** – materiał ziarnisty stosowany w budownictwie, który może być naturalny, sztuczny lub z recyklingu

**Kruszywo doziarniające** – kruszywo naturalne, sztuczne lub z recyklingu umożliwiające korektę uziarnienia i zaprojektowanie krzywej uziarnienia mieszanki mineralnej, spełniającej warunki pola dobrego uziarnienia

**Kruszywo naturalne** – kruszywo pochodzenia mineralnego, które poza obróbką mechaniczną nie zostało poddane żadnej innej obróbce. Kruszywo naturalne jest uzyskiwane z mineralnych surowców naturalnych występujących w przyrodzie, jak żwir, piasek, żwir kruszony, kruszywo z mechanicznie rozdrobnionych skał, nadziarna żwirowego lub otoczków

**Kruszywo sztuczne** – kruszywo pochodzenia mineralnego, uzyskiwane w wyniku procesu przemysłowego obejmującego obróbkę termiczną lub inną modyfikację. Do kruszywa sztucznego zalicza się w szczególności kruszywo z żużli: wielkopieczowych, stalowniczych i pomiedziowych

**Kruszywo z recyklingu** – kruszywo powstałe w wyniku przeróbki nieorganicznego materiału zastosowanego uprzednio w budownictwie

**Kruszywo kamienne** – kruszywo z mineralnych surowców jak żwir kruszony, mechanicznie rozdrobnione skały, nadziarno żwirowe.

**Kruszywo żuźlowe z żuźła wielkopieczowego** – kruszywo składające się głównie ze skryalizowanych krzemianów lub glinokrzemianów wapnia i magnezu uzyskanych przez powolne schładzanie powietrzem ciekłego żuźła wielkopieczowego. Proces chłodzenia może odbywać się przy kontrolowanym dodawaniu wody. Chłodzony powietrzem żuźel wielkopieczowy twardnieje dzięki reakcji hydraulicznej lub karbonatyzacji.

**Kruszywo żuźlowe z żuźła stalowniczego** – kruszywo składające się głównie ze skryalizowanego krzemianu wapnia i ferrytu zawierającego CaO, SiO<sub>2</sub>, MgO oraz tlenek żelaza. Kruszywo otrzymuje się przez powolne schładzanie powietrzem ciekłego żuźła stalowniczego. Proces chłodzenia może odbywać się przy kontrolowanym dodawaniu wody.

**Kruszywo grube (wg PN-EN 13242)** – oznaczenie kruszywa o wymiarach ziaren d (dolnego) równym lub większym niż 1 mm oraz D (górnego) większym niż 2 mm.

**Kruszywo drobne (wg PN-EN 13242)** – oznaczenie kruszywa o wymiarach ziaren d równym 0 oraz D równym 6,3 mm lub mniejszym.

**Kruszywo o ciągłym uziarnieniu (wg PN-EN 13242)** – kruszywo stanowiące mieszkankę kruszyw grubych i drobnych, w której D jest większe niż 6,3 mm.

**Kruszywa słabe** – kruszywo przewidziane do zastosowania w mieszance przeznaczonej do wykonywania warstw nawierzchni drogowej lub podłoża ulepszanego, które charakteryzuje się różnicami w uziarnieniu przed i po 5-krotnym zagęszczeniu metodą Proctora, przekraczającymi  $\pm 8\%$ . Uziarnienie kruszywa należy sprawdzać na sitach przewidzianych do kontroli uziarnienia wg PN-EN 13285 i niniejszej STWiORB. O zakwalifikowaniu kruszywa do kruszyw słabych decyduje największa różnica wartości przesiewów na jednym z sit kontrolnych

**Kruszywo potencjalnie reaktywne** - kruszywo, które w oparciu o wstępne badania petrograficzne i/lub dane literaturowe może prowadzić do rozwoju reakcji typu AAR

**Kruszywo reaktywne** - kruszywo, którego użycie w pryzmie okruczowej prowadzi w świetle normowych badań laboratoryjnych i/lub wcześniejszych doświadczeń do rozwoju reakcji typu AAR oraz będących ich następstwem uszkodzeń obiektów betonowych

**Mieszanka niezwiązana** – ziarnisty materiał, zazwyczaj o określonym składzie ziarnowym, który może być stosowany do wykonania warstw konstrukcji nawierzchni oraz podłoża ulepszanego. Mieszanka niezwiązana może być wytworzona z kruszyw naturalnych, sztucznych, z recyklingu lub mieszanki tych kruszyw.

**Mieszanka związana cementem** – mieszanka, w której następuje wiązanie i twardnienie na skutek reakcji hydraulicznych, składająca się z kruszywa o kontrolowanym uziarnieniu i cementu; wymieszana w sposób zapewniający uzyskanie jednorodnej mieszanki. Może być stosowana do wykonania warstw konstrukcji nawierzchni oraz podłoża ulepszanego

**Podbudowa** – część konstrukcyjna nawierzchni, której celem jest przenoszenie na podłożu obciążeń spowodowanych ruchem, może składać się z warstwy zasadniczej i pomocniczej.

**Podbudowa zasadnicza z mieszanki związanej spoiwem hydraulicznym** – warstwa zawierająca kruszywo naturalne lub sztuczne, a także z recyklingu lub ich mieszaninę i spoiwo hydrauliczne, zapewniająca przenoszenie obciążeń z warstw jezdnych na warstwę podbudowy pomocniczej lub podłożu.

**Podbudowa pomocnicza z mieszanki związanej spoiwem hydraulicznym** – warstwa zawierająca kruszywo naturalne lub sztuczne, a także z recyklingu lub ich mieszaninę i spoiwo hydrauliczne, zapewniająca przenoszenie obciążeń z warstwy podbudowy zasadniczej na warstwę podłoża

**Podłożu ulepszone nawierzchni** – Warstwa ulepszanego podłoża – wierzchnia warstwa podłoża gruntowego nawierzchni ulepszona w celu:

a) zwiększenia nośności gruntu rodzimego w wykopie lub gruntu w nasypie w czasie budowy i w czasie eksploatacji nawierzchni, b) ochrony gruntu rodzimego w wykopie lub gruntu w nasypie przed deformacjami powodowanymi przez ciężkie pojazdy i maszyny robocze w czasie budowy nawierzchni, c) właściwego wbudowania i zagęszczenia wyżej leżących warstw konstrukcji nawierzchni, d) zwiększenia odporności nawierzchni na powstawanie wysadzin.

Materiałami stosowanymi do wykonania warstwy ulepszanego podłoża mogą być: mieszanki niezwiązane, grunty rodzime w wykopie lub grunty w nasypie stabilizowane spoiwami hydraulicznymi lub wapnem, grunty niewysadzinowe. W szczególnych przypadkach (bliskie sąsiedztwo zwierciadła wody gruntowej od spodu konstrukcji nawierzchni) warstwa ulepszanego podłoża, wykonana z gruntu niewysadzinowego lub z mieszanki niezwiązanej, może pełnić funkcję warstwy odsączającej. warstwa lub zespół warstw leżących pod konstrukcją nawierzchni drogowej w przypadku, gdy podłożu gruntowe (lub grunt rodzimy lub nasypowy) nie spełnia warunku nośności i/lub mrozoodporności. Podłożu ulepszone może zawierać następujące warstwy: mrozoochronną, odsączającą, odcinającą i wzmacniającą, a w przypadku podłoża ulepszanego jednowarstwowego może ona spełniać funkcje wszystkich tych warstw jednocześnie.

**Warstwa wyrównawcza** – warstwa służąca do wyrównania nierówności podbudowy lub profilu istniejącej nawierzchni.

**Warstwa mrozoochronna** - warstwa, której głównym zadaniem jest ochrona nawierzchni przed wysadzinami powodowanymi przez szkodliwe działanie mrozu i zwiększenie nośności warstw dolnych konstrukcji nawierzchni.



Materiałami stosowanymi do warstwy mrozoochronnej mogą być: mieszanki niezwiązane, mieszanki związane spoiwami hydraulicznymi, grunty niewysadzinowe, grunty stabilizowane spoiwami hydraulicznymi, grunty stabilizowane wapnem. W szczególnych przypadkach (bliskie sąsiedztwo zwierciadła wody gruntowej od spodu konstrukcji nawierzchni) warstwa mrozoochronna, wykonana z gruntu niewysadzinowego lub z mieszanki niezwiązanej, może pełnić funkcję warstwy odsączającej

**Warstwa odsączająca** – warstwa zapewniająca odprowadzenie wody przedostającej się do spodu nawierzchni. Rolę warstwy odsączającej może pełnić warstwa mrozoochronna albo warstwa ulepszanego podłoża. Aby warstwy te mogły pełnić funkcję warstwy odsączającej muszą być wykonane z materiału ziarnistego (mieszanki niezwiązanej lub z gruntu niewysadzinowego) o odpowiednim uziarnieniu i o współczynniku filtracji.

**Warstwa odcinająca** – warstwa stosowana w celu uniemożliwienia przenikania cząstek drobnych gruntu do warstwy nawierzchni leżącej powyżej

**Warstwa odsączająca** – warstwa służąca do odprowadzenia wody, która mogłaby przedostać się do konstrukcji nawierzchni drogowej. Warstwa ta charakteryzuje się wystarczającą przepuszczalnością po zagęszczeniu.

**Warstwa ulepszanego podłoża z gruntu stabilizowanego spoiwem hydraulicznym lub wapnem** – warstwa wykonana z gruntu rodzimego w wykopie lub gruntu w nasypie stabilizowana spoiwami hydraulicznymi lub wapnem.

### **W zakresie nawierzchni i betonu konstrukcyjnego:**

**Beton** - materiał powstały ze zmieszania cementu, kruszywa drobnego i grubego, wody oraz ewentualnych domieszek i dodatków, który uzyskuje swoje właściwości w wyniku hydratacji cementu.

**Beton projektowany** - beton, którego wymagane właściwości i ewentualne dodatkowe cechy są podane producentowi, odpowiedzialnemu za dostarczenie betonu zgodnego z wymaganymi właściwościami i dodatkowymi cechami.

**Beton recepturowy** (o ustalonym składzie) - beton, którego skład i składniki, jakie powinny być użyte, są podane producentowi odpowiedzialnemu za dostarczenie betonu o tak określonym składzie.

**Beton stwardniały** - beton, który jest w stanie stałym i który osiągnął pewną wytrzymałość.

**Beton zwykły** - beton o gęstości w stanie suchym większej niż 2000 kg/m<sup>3</sup>, ale nie przekraczającej 2600 kg/m<sup>3</sup>

**Beton napowietrzony** - beton zawierający mikroskopijne pęcherzyki powietrza o średnicy od 10 µm do 300 µm oraz o kształcie sferycznym lub zbliżonym do sferycznego, celowo wprowadzone do betonu podczas mieszania, z reguły przez zastosowanie środka powierzchniowo czynnego, o właściwej ilości i rozkładzie porów A300 i zawartości powietrza A.

**Beton nawierzchniowy** - beton napowietrzony o określonej wytrzymałości na ściskanie, rozciąganiu przy zginaniu oraz mrozoodporności, wbudowany w nawierzchnię. **Beton konstrukcyjny** - beton zwykły według PN-EN 206 w monolitycznych oraz prefabrykowanych elementach drogowego obiektu inżynierskiego o wytrzymałości na ściskanie nie mniejszej niż C20/25 (beton zwykły) lub LC25/28 (beton lekki) i o dodatkowych ustalonych właściwościach

**Beton konstrukcyjny napowietrzony** – beton wykonany z użyciem domieszki napowietrzającej, o wymaganej zawartości powietrza w mieszance oraz zawartości powietrza w stwardniałym betonie co najmniej 3,5%

**Beton samozagęszczalny SCC** (self compacting concrete) – beton, który pod własnym ciężarem rozplywa się i zagęszcza, wypełnia deskowanie ze zbrojeniem, kanały, ramy itp., zachowując jednorodność

**Beton zbrojony włóknami (fibrobeton, FRC - Fibre Reinforced Concrete)** - beton zawierający włókna polimerowe klasy II (makro włókna) wg PN-EN 14889-2. Użycie włókien ma charakter stosowania konstrukcyjnego, a więc ma wpływ na nośność elementu betonowego.

**Dodatki pucolanowe i/lub pucolanowo-hydrauliczne SCM** (supplementary cementitious materials) – dodatki dodawane do składu betonu, takie jak:

- granulowany żużel wielkopiecowy,
- popiół lotny krzemionkowy,
- pył krzemionkowy

**Domieszka** - składnik dodawany podczas procesu mieszania betonu w małych ilościach w stosunku do masy cementu w celu modyfikacji właściwości mieszanki betonowej lub betonu stwardniałego.

**Domieszka napowietrzająca** - domieszka umożliwiająca wprowadzenie podczas mieszania określonej ilości drobnych, równomiernie rozmieszczonych pęcherzyków powietrza, które pozostają w betonie stwardniałym

**Domieszka opóźniająca wiązanie** - domieszka która przedłuża czas do rozpoczęcia przechodzenia mieszanki ze stanu plastycznego w stan sztywny

**Domieszka uplastyczniająca** - domieszka, która umożliwia zmniejszenie zawartości wody w danej mieszance betonowej bez wpływu na jej konsystencję lub która bez zmniejszania ilości wody powoduje zwiększenie opadu stożka/rozplywu lub wywołuje oba te efekty jednocześnie.

**Domieszka upłynniająca** - domieszka, która umożliwia znaczne zmniejszenie zawartości wody w danej mieszance betonowej bez wpływu na jej konsystencję lub która bez zmniejszania ilości wody powoduje znaczne zwiększenie opadu stożka/rozplywu lub wywołuje oba te efekty jednocześnie.

**Domieszka opóźniająca wiązanie** - domieszka która przedłuża czas do rozpoczęcia przechodzenia mieszanki ze stanu plastycznego w stan sztywny.

**Dybel** - powleczony powłoką polimerową gładki, stalowy pręt, umieszczony pomiędzy sąsiednimi płytami (pod szczelinami poprzecznymi), jako połączenie płyt w nawierzchni betonowej, stosowany w celu poprawienia przenoszenia obciążenia i współpracy płyt oraz uniknięcia powstawania uskoków.

**Dylatacje asfaltowe** - kruszywo zalewane masą asfaltową i zagęszczane warstwami.

Stosowane są do połączenia nawierzchni betonowej z nawierzchnią asfaltową.

**Efektywna zawartość wody** – różnica pomiędzy całkowitą ilością wody w mieszance betonowej a ilością wody zaabsorbowanej przez kruszywo

**Element masywny** – konstrukcja, dla której moduł powierzchniowy  $M < 3$  ( $M = F_c/V$  – dla elementów krępych, gdzie:  $F_c$  – powierzchnia strat ciepła [ $m^2$ ],  $V$  – objętość masy betonowej [ $m^3$ ];  $M$  jest mniejsze od 3 dla płyt o grubości większej niż 0,6 m,  $M$  jest mniejsze od 3 dla słupów o przekroju większym niż 0,50x0,50 m.

**Gruntownik, primer** - roztwór gruntujący, składający się ze specjalnych substancji nanoszonych na boczne ścianki szczeliny w celu zwiększenia przyczepności zalewy do tych ścianek

**Klasa ekspozycji** - klasyfikacja chemicznych i fizycznych warunków środowiska, na działanie których może być narażony beton zgodnie z PN-EN 206

**Klasa obiektu** - klasyfikacja konstrukcji budowlanych i inżynierskich w odniesieniu do wagi konsekwencji wystąpienia reakcji alkalia-kruszywa w betonie, uzależniona od znaczenia danego obiektu budowlanego, projektowanego czasu użytkowania i oczekiwanego poziomu niezawodności; klasa obiektu jest związana z konsekwencjami ekonomicznymi, społecznymi i środowiskowymi wystąpienia uszkodzeń AAR.

**Klasa wytrzymałości betonu na ściskanie** - określona jest na podstawie wytrzymałości charakterystycznej na ściskanie w 28 dniu dojrzewania i oznaczana symbolem np. C35/45, w tym:

- liczba „35” oznacza wytrzymałość charakterystyczną określoną na próbkach walcowych o średnicy 150 mm i wysokości 300 mm (fck, cyl),

- liczba „45” oznacza wytrzymałość charakterystyczną określoną na próbkach sześciennych o boku 150 mm (fck, cube)

**Kategoria środowiska** - klasyfikacja środowiska w odniesieniu do możliwości wystąpienia w betonie zagrożenia destrukcyjną reakcją alkalia-kruszywa AAR. Wyróżnia się kategorie:

E1: beton jest zasadniczo chroniony przed wilgocią z zewnątrz,

E2: beton jest wystawiony na działanie wilgoci z zewnątrz;

E3: beton narażony jest na działanie wilgoci z zewnątrz i dodatkowo na czynniki obciążające, takie jak środki odladzające, zamrażanie i rozmrażanie (lub zwilżanie i suszenie w środowisku morskim) lub zmienne obciążenia

**Klasy konsystencji** - konsystencję mieszanki betonowej klasyfikuje się zgodnie z PN-EN 206 oraz PN-B—06265 w zależności od metody oznaczenia: klasy S1-S5 wg metody opadu stożka zgodnie z PN-EN 12350-2 klasy C0-C4 wg metody stopnia zagęszczalności zgodnie z PN-EN 12350-4, klasy F1-F6 wg metody rozplywu zgodnie z PN-EN 12350-5, klasy SF1-SF3 wg metody rozplywu stożka zgodnie z PN-EN 12350-8.

W przypadku mieszanki samozagęszczalnej (SCC) stosuje się wyłącznie klasy wg metody rozplywu stożka (klasy SF1 - SF3)

**Klasy dodatkowych właściwości SCC** – beton samozagęszczalny klasyfikuje się ze względu na dodatkowe właściwości zgodnie z PN-EN 206:

- lepkość - klasy VS1-VS2 wg metody rozplywu stożka zgodnie z PN-EN 12350-8 lub klasy VF1-VF2 wg metody V-lejka zgodnie z PN-EN 12350-9,

- przepływalność - klasy PL1-PL2 wg metody L-pojemnika zgodnie z PN-EN 12350-10 lub PJ1-PJ2 wg metody J-pierścienia zgodnie z PN-EN 12350-12,

- odporność na segregację - klasy SR1-SR2 wg metody segregacji sitowej zgodnie z PN-EN 12350-11.

**Masa zalewowa na gorąco** - mieszanina modyfikowanych asfaltów oraz specjalnych dodatków, przeznaczona do wypełniania szczelin nawierzchni na gorąco, spełniająca wymagania PN-EN 14188-2, posiadająca wymagane dokumenty dopuszczające ją do stosowania w tym zakresie.

**Masa zalewowa na zimno** - mieszanina żywic syntetycznych i dodatków zapewniająca wieloletnią trwałość wypełnienia, spełniająca wymagania PN-EN 14188-2, posiadająca wymagane dokumenty dopuszczające ją do stosowania w tym zakresie.

**Mieszanka betonowa** - całkowicie wymieszane składniki betonu, które są jeszcze w stanie umożliwiającym zagęszczenie wybraną metodą

**Nawierzchnia „z odkrytym kruszywem”** - wykończenie nawierzchni uzyskiwane przez usunięcie niezwiązanej zaprawy cementowej i odsłonięcie kruszywa grubego.

**Preparat opóźniający hydratację cementu** - preparat chemiczny nanoszony metodą natrysku na świeżo ułożoną nawierzchnię, opóźniający wiązanie zaprawy w celu uzyskania wymaganej makrotekstury metodą usuwania zaprawy (odsłonięcia kruszywa). Zabezpiecza również wykonaną nawierzchnię przed nadmiernym odparowaniem wody do czasu usunięcia zaprawy

**Preparat pielęgnacyjny** - środek chemiczny nanoszony metodą natrysku na powierzchnię po wykonaniu makrotekstury (uszczerbienia) w celu zabezpieczenia nawierzchni przed nadmiernym odparowaniem wody

**Reakcja AAR** - zespół procesów fizykochemicznych przebiegających w zaprawie cementowej lub betonie pomiędzy reaktywnymi fazami mineralnymi występującymi w ziarnach kruszywa a wodorotlenkami metali alkalicznych i wapnia występującymi w roztworze porowym i/lub pochodzącymi ze źródeł zewnętrznych

**Reaktywność alkaliczna kruszywa** - podatność kruszywa na reakcję z alkalicznymi.

**Kategoria reaktywności kruszywa** – sklasyfikowana podatność kruszywa na reakcję z wodorotlenkami sodu i potasu w betonie cementowym, ASR. Kategorie reaktywności:

R0 kategoria 0 reaktywności kruszywa (kruszywo niereaktywne),

R1 kategoria 1 reaktywności kruszywa (kruszywo umiarkowanie reaktywne),

R2 kategoria 2 reaktywności kruszywa (kruszywo silnie reaktywne),

R3 kategoria 3 reaktywności kruszywa (kruszywo bardzo silnie reaktywne).

**Specyfikacja betonu** – podane producentowi końcowe zestawienie udokumentowanych wymagań technicznych dotyczących właściwości użytkowych lub składu betonu

**Stopień mrozoodporności** - symbol literowo-liczbowy (np. F200) klasyfikujący beton pod względem jego odporności na działanie mrozu; liczba po literze F oznacza wymaganą liczbę cykli zamrażania i odmrażania próbek betonowych, sposób badania wg PN-B-06265 **Szczelina konstrukcyjna** (poprzeczna) - szczelina na pełnej grubości płyty, powstaje na zakończenie każdej działki roboczej lub przy zatrzymaniu maszyny na okres dłuższy niż czas wiązania cementu.

**Szczelina skurczowa podłużna** (pozorna) - szczelina na pełnej grubości płyty, powstająca na skutek nacięcia (określonych wymiarów) powierzchni płyty piłą tarczową.

**Tekstura nawierzchni** - oznacza sposób wykończenia powierzchni betonu celem nadania jej optymalnej makrotekstury z uwagi na wymagane właściwości przeciwpoślizgowe, równość poprzeczną i podłużną i właściwości akustyczne, które osiąga się następującymi metodami:

- ciągniętej sztucznej trawy po świeżo ułożonej nawierzchni w kierunku podłużnym (równo-ległym do osi jezdni);
- przecierania świeżo ułożonej mieszanki betonowej stalową szczotką (w kierunku prostopadłym do osi jezdni);
- opóźnienia hydratacji cementu środkami chemicznymi a następnie usunięcia niezwiązanej zaprawy cementowej szczotką mechaniczną lub wodą pod ciśnieniem w celu odsłonięcia gruboziarnistego kruszywa;
- szlifowania i nacinania powierzchni płyty betonowej tarczami diamentowymi w kierunku podłużnym (równoległym do osi jezdni), tzw. technologia NGCS (Next Generation Concrete Surfaces) lub G&G (Grinding & Grooving)

**Warstwa ścieralna** – górna warstwa nawierzchni poddana bezpośrednio oddziaływaniu ruchu i czynników atmosferycznych.

**Warstwa wiążąca** – warstwa znajdująca się między warstwą ścieralną a podbudową, zapewniająca lepsze rozłożenie naprężeń w nawierzchni i przekazywanie ich na podbudowę.

**Warstwa nawierzchniowa** - wierzchnia warstwa konstrukcji nawierzchni poddana bezpośredniemu oddziaływaniu ruchu i czynników atmosferycznych. Stanowi ją płyta betonowa, która w zależności od kategorii ruchu może być: niedyblowana, dyblowana i kotwiona lub zbrojona.

Może być układana w następujących wariantach:

- w pojedynczej warstwie - bez zbrojenia (JWN),
- w pojedynczej warstwie ze zbrojeniem ciągłym (NBZC),
- w podwójnej warstwie, obie warstwy z tej samej mieszanki (PWN),
- w podwójnej warstwie, każda warstwa z innej mieszanki:

o górna warstwa nawierzchni oznaczona jako (GWN),

o dolna warstwa nawierzchni oznaczona jako (DWN).

**Wkładka uszczelniająca** - stosowany do wypełnienia szczelin poprzecznych, wytłaczany (prefabrykowany) i wulkanizowany gumowy sprężysty profil, który wypełnia szczelinę i zabezpiecza przed wnikaniem wody, spełniający wymagania PN-EN 14188-3, posiadający wymagane dokumenty dopuszczające go do stosowania w tym zakresie.

**Wkładka zmniejszająca głębokość szczeliny** - wkładka z materiałów syntetycznych lub innych o walcowatym kształcie do uszczelnienia i uzyskania podparcia na odpowiednim poziomie dla masy zalewowej, a także wyeliminowania możliwości trójpłaszczyznowej przyczepności zalewy w wykonanej szczelinie

**Współczynnik woda/cement** – stosunek wagowy efektywnej zawartości wody do zawartości cementu w mieszance betonowej

### W zakresie zdjęcia warstwy ziemi urodzajnej i zieleni:

**Badanie przydatności humusu do uprawy roślin** – badania humusu zdjętego z powierzchni w liniach rozgraniczających inwestycji wykonane przez stacje chemiczno - rolniczą.

**Bryła korzeniowa** – uformowana bryła ziemi z przerastającymi ją korzeniami rośliny.

**Darnina** – płat wierzchniej warstwy gleby, przerośniętej i związanej korzeniami roślinności trawiastej.

**Drągowina i gałęzie** – drewno pochodzące z koron drzew oraz zagajników i krzewów.

**Drewno z pni drzew** – materiał pochodzący z pni drzew w postaci: drewna wielkowymiarowego (średnica pnia powyżej 14 cm), średniowymiarowego (średnica pnia 7-14 cm) i małymiarowego (średnica pnia poniżej 7 cm).

**Drzewo** – roślina wieloletnia dużych rozmiarów (średnica > 10 cm - mierzona 1,30 m od terenu) o wyraźnie wykształconym pniu lub pniach, który rozgałęzia się w koronę,

**Forma krzewiasta** - forma wielopędowa, która została utworzona w szkółce przez niskie przycięcie przewodnika powodujące wybicie min.3 pędów bocznych, nie wyżej niż 10 cm nad szyjką korzeniową dla najwyższego pędu.

**Forma naturalna** - forma rośliny zgodna z naturalnymi cechami wzrostu danego gatunku lub odmiany. W przypadku drzew powinien być wyraźnie wykształcony przewodnik (pęd główny), nie przycięty na koronę i nie podkrzesywany, na którym są równo rozłożone pędy boczne z których pierwszy wyrasta na wysokości około 40 cm od szyjki.

**Forma pienna** – forma drzewa lub krzewu z wyraźnie uformowanym pniem i koroną. Charakteryzuje się wyraźnie wykształconym przewodnikiem oraz koroną.

**Hydrosiew** – proces obejmujący nanoszenie hydromechanicznie mieszanek siewnych, środków użyźniających, wypełniaczy, hydrożelu, stymulantów wzrostu i substancji klejących w celu biologicznego utrwalaenia powierzchni gruntu.

**Karpina** – drewno części podziemnej drzewa wraz z pniakiem pozostałym po ścięciu.

**Kompostowanie** – proces polegający na rozkładzie substancji organicznej przez mikroorganizmy.

**Kora drzewna** – materiał pochodzący z drzew iglastych, kompostowany minimum 9 miesięcy.

**Korona** – część drzewa wytworzona przez pędy boczne (gałęzie),

**Krzew** – wieloletnia wielopędowa zdrewniała roślina bez wykształconego przewodnika, z krótkim pędem głównym (do 10 cm), z którego wyrastają równorzędne, rozgałęziające się pędy boczne.

**Wyróżnia się krzewy:**

**gęste** – pokrywające powyżej 60% powierzchni,

**średnie** – pokrywające 31 – 60% powierzchni,

**rzadkie** – pokrywające 10 – 30% powierzchni.

**Mata kokosowa** – osłona wykonana na powierzchni skarp korpusu drogowego z mat biodegradowalnych o określonych właściwościach w celu ich wzmocnienia oraz przeciwdziałania zjawiskom erozyjnym.

**Mata przeciwchwastowa** – osłona gleby z folii polipropylenowej stabilizowanej na promienie UV, w kolorze czarnym, lub geowłóknina, stanowiąca membranę między gruntem a korą drzewną, stosowana w celu przeciwdziałania wzrostowi chwastów.

**Materia roślinny** - sadzonki drzew, krzewów oraz pnączy

**Obsiew** – proces polegający na nanoszeniu mieszanek siewnych w celu biologicznego utrwalaenia powierzchni gruntu.

**Obwód pnia** – mierzony dla drzew o wysokości 100 cm od powierzchni ziemi (cm)

**Pień** - nieugależniona dolna część przewodnika.

**Pniak** – dolna część pnia pozostająca przy karpie po ścięciu drzewa.

**Pojemnik** – naczynie z tworzywa sztucznego z dnem o pojemności powyżej 1,5 l do uprawy roślin.

**Pryzmowanie humusu do ponownego użytku** – składowanie humusu zdjętego z powierzchni w liniach rozgraniczających inwestycji w przyzmacz o parametrach określonych w STWIORB D01.02.02, w celu wykorzystania przy wykonaniu trawników i przygotowaniu terenu pod projektowane nasadzenia.

**Przewodnik** – pęd główny stanowiący oś drzewa.

**System korzeniowy** – zespół korzeni uformowany przez roślinę.

**Szerokość sadzonki** – odległość mierzona w najszerszym miejscu rośliny.

**Szkołkowanie** – przesadzanie roślin w szkółce w odpowiednio dobranej do ich gatunku i odmiany rozstawie, mające na celu rozwinięcie zwartego systemu korzeniowego.

**Szyjka korzeniowa** – część rośliny pomiędzy korzeniem a pędem.

**Ściołkowanie** – pokrywanie powierzchni gleby zrębkami lub mielona korą drzewną, warstwa grubości min 5 cm, w celu zmniejszenia parowania wody, niedopuszczenia do rozwoju chwastów oraz zapobieżenia erozji wodnej i wietrznej, a zimą w celu ochrony przed mrozem nasadzeń drzew, krzewów i pnączy.

**Torf** – skała osadowa powstała w wyniku niepełnego rozkładu szczątków roślinnych, zachodzącego w warunkach długotrwałego lub stałego zabagnienia wierzchniej warstwy gleby. Składa się z nierozłożonych szczątków roślin oraz bezstrukturalnej masy humusu. Jest w różnym stopniu nasycony substancjami mineralnymi (np. piaskiem, czasami wytrąconymi związkami żelaza lub rzadko fosforu).

**Trawnik** – powierzchnie obsiane mieszankami traw i roślin dwuliściennych w granicach robót ziemnych

**Wysokość sadzonki** – długość mierzona od szyjki korzeniowej do najwyższej części rośliny.

**Zagajnik** – skupina drzew o średnicy pni poniżej 10 cm.

**Wyróżnia się zagajniki:**

**gęste** – pokrywające powyżej 60% powierzchni,

**średnie** – pokrywające 31 – 60% powierzchni,

**rzadkie** – pokrywające 10 – 30% powierzchni.



**Zdjęcie warstwy ziemi urodzajnej** – usunięcie warstwy gruntu urodzajnego, zwykle z terenu przewidzianego do wykonania drogowych robót ziemnych oraz składowanie jej w celu późniejszego wykorzystania przy umocnieniu skarp i rekultywacji gruntu przydrożnego.

**Zieleń izolacyjna** – jest to zieleń zakładana wzdłuż dróg w celu minimalizowania uciążliwości wynikających z emisji spalin, stanowią barierę rozprzestrzeniania zanieczyszczeń.

**Ziemia urodzajna** - powierzchniowa warstwa gruntu o zawartości, co najmniej 2% części organicznych. Grubość warstwy ziemi urodzajnej zależy od głębokości zalegania.

**Zrębki** - materiał, uzyskany poprzez rozdrobnienie specjalnymi maszynami drągowizny, gałęzi i karpiny z usunięcia zieleni.

### **Pozostałe:**

**Badanie identyczności** – badanie mające na celu określenie, czy wytypowane zaroby lub ładunki pochodzą z odpowiedniej populacji o potwierdzonej zgodności

**Badanie zgodności i ocena zgodności** – badanie wykonywane przez producenta w celu oceny zgodności betonu, czyli systematycznej kontroli stopnia, w jakim wyrób spełnia wyspecyfikowane wymagania

**Budowla drogowa** – obiekt budowlany, nie będący budynkiem, stanowiący całość techniczno- użytkową (droga) albo jego część stanowiącą odrębny element konstrukcyjny lub technologiczny (obiekt mostowy, korpus ziemny, węzeł).

**Chodnik** – wyznaczony pas terenu przy jezdni lub odsunięty od jezdni, przeznaczony do ruchu pieszych.

**Długość mostu** – odległość między zewnętrznymi krawężnikami pomostu, a w przypadku mostów łukowych z nadsypką - odległość w świetle podstaw sklepienia mierzona w osi jezdni drogowej.

**Droga** – wydzielony pas terenu przeznaczony do ruchu lub postoju pojazdów oraz ruchu pieszych wraz z wszelkimi urządzeniami technicznymi związanymi z prowadzeniem i zabezpieczeniem ruchu.

**Droga tymczasowa (montażowa)** – droga specjalnie przygotowana, przeznaczona do ruchu pojazdów obsługujących zadanie budowlane na czas jego wykonania, przewidziana do usunięcia po jego zakończeniu.

**Jezdnia** – część korony drogi przeznaczona do ruchu pojazdów

**Kaseta znaku** - rodzaj tarczy znaku w formie konstrukcji w kształcie graniastosłupa prostego lub walca.

**Konstrukcja bezpieczna** - konstrukcja wsporcza znaku spełniająca wymagania normy: PN-EN 12767 w określonych kategoriach pochłaniania energii zderzenia oraz poziomach bezpieczeństwa użytkowników pojazdu większych od zera.

**Konstrukcja nośna (przesło lub przęsła obiektu mostowego)** – część obiektu oparta na podporach mostowych, tworząca ustrój niosący dla przeniesienia ruchu pojazdów lub pieszych.

**Konstrukcja wsporcza znaku** - każdy rodzaj konstrukcji (słupek, słup, kratownica, wysięgnik, bramownica, wspornik itp.) wraz z fundamentem (jeżeli jest stosowany), gwarantujący przenoszenie obciążeń zmiennych i stałych działających na konstrukcję i zamontowane na niej znaki.

**Koryto** – element uformowany w korpusie drogowym w celu ułożenia w nim konstrukcji nawierzchni

**Kotwa (ściąg)** - stalowy pręt ze stali żebrowanej służący do połączenia płyt pod szczelinami podłużnymi w nawierzchni betonowej.

**Krawężniki betonowe** - prefabrykat betonowy, jako oddzielny element lub w połączeniu z innymi elementami, przeznaczony do oddzielenia powierzchni znajdujących się na tym samym poziomie lub na różnych poziomach, stosowany w celu ograniczenia albo wyznaczenia granicy rzeczywistej lub wizualnej oraz jako oddzielenie pomiędzy powierzchniami poddanymi różnym rodzajom ruchu drogowego

**Lico znaku** - przednia część znaku, wykonana z materiału o właściwościach odbłaskowych (o odbiciu powrotnym - współdrożnym) posiadające parametry zgodne z Tab.1.7 Załącznika Nr 1 do Rozporządzenia Ministra Infrastruktury z dnia 3 lipca 2003 r., wraz z naniesioną treścią.

**Ława** - warstwa nośna z betonu służąca do umocnienia krawężnika oraz przenosząca obciążenie krawężnika na podłoże gruntowe; rozróżniamy ławy betonowe z oporem lub zwykle.

**Materiały** – wszelkie tworzywa niezbędne do wykonania Robót, zgodne z Programem funkcjonalno-użytkowym, zaakceptowane przez Inżyniera

**Miejsce dostawy betonu konstrukcyjnego napowietrzonego** – miejsce wylotu mieszanki z pompy lub miejsce rozładunku mieszanki z betonowozu, gdy nie stosuje się pompowania

**Mieszanka związana spoiwem hydraulicznym** – mieszanka, w której następuje wiązanie i twardnienie na skutek reakcji hydraulicznych

**Most** – obiekt zbudowany nad przeszkodą wodną dla zapewnienia komunikacji drogowej i ruchu pieszego.

**Niweleta** – wysokościowe i geometryczne rozwinięcie na płaszczyźnie pionowego przekroju w osi drogi lub obiektu mostowego

**Objazd tymczasowy** – droga specjalnie przygotowana i odpowiednio utrzymana do przeprowadzenia ruchu publicznego na okres budowy

**Oddziaływanie środowiska** - oddziaływania chemiczne i fizyczne, wpływające na beton, lub na zbrojenie, lub inne znajdujące się w nim elementy metalowe, które w projekcie konstrukcyjnym nie zostały uwzględnione jako obciążenia

**Odporność na penetrację wody** – maksymalna głębokość penetracji wody pod ciśnieniem określona zgodnie z normą PN-EN 12390-8



**Odpowiednia (bliska) zgodność** – zgodność wykonywanych Robót z dopuszczonymi tolerancjami, a jeśli przedział tolerancji nie został określony - z przeciętnymi tolerancjami, przyjmowanymi zwyczajowo dla danego rodzaju Robót budowlanych

**Pobocze** – część korony drogi przeznaczona do chwilowego postoju pojazdów, umieszczenia urządzeń organizacji i bezpieczeństwa ruchu oraz do ruchu pieszych, służąca jednocześnie do bocznego oparcia konstrukcji nawierzchni.

**Podsypka** - warstwa wyrównawcza ułożona bezpośrednio na podłożu lub ławie

**Pojemnik** – plastikowe naczynie z dnem o pojemności powyżej 1,5 l do uprawy roślin

**Polecenie Inżyniera** – wszelkie polecenia przekazane Wykonawcy przez Inżyniera, w formie pisemnej, dotyczące sposobu realizacji Robót lub innych spraw związanych z prowadzeniem budowy

**Przepust** – budowla o przekroju poprzecznym zamkniętym, przeznaczoną do przeprowadzenia cieków, szlaków wędrówek zwierząt dziko żyjących lub urządzeń technicznych przez nasyp drogi

**Przeszkoda naturalna** – element środowiska naturalnego, stanowiący utrudnienie w realizacji zadania budowlanego, na przykład dolina, bagno, rzeka, szlak wędrówek dzikich zwierząt itp.

**Przeszkoda sztuczna** – dzieło ludzkie, stanowiące utrudnienie w realizacji zadania budowlanego, na przykład droga, kolej, rurociąg, kanał, ciąg pieszy lub rowerowy itp.

**Przyczółek** – skrajna podpora obiektu mostowego. Może składać się z pełnej ściany, słupów lub innych form konstrukcyjnych, np. skrzyń, komór.

**Rekultywacja** – roboty związane z nadaniem lub przywróceniem gruntom zdegradowanym albo zdewastowanym wartości użytkowych lub przyrodniczych przez właściwe ukształtowanie rzeźby terenu, poprawienie właściwości fizycznych i chemicznych, uregulowanie stosunków wodnych, odtworzenie gleb, umocnienie skarp oraz odbudowanie lub zbudowanie niezbędnych dróg

**Rozpiętość teoretyczna** – odległość między punktami podparcia (łożyskami), przęśla mostowego

**Szczelina skurczowa poprzeczna (pozorna)** - szczelina na pełnej grubości płyty, powstająca na skutek nacięcia (określonych wymiarów) powierzchni płyty piłą tarczową.

**Szerokość całkowita obiektu (mostu/wiaduktu)** – odległość między zewnętrznymi krawędziami konstrukcji obiektu, mierzona w linii prostopadłej do osi podłużnej, obejmuje całkowitą szerokość konstrukcyjną ustroju niosącego.

**Szerokość użytkowa obiektu** – szerokość jezdni (nawierzchni) przeznaczona dla poszczególnych rodzajów ruchu oraz szerokość chodników mierzona w świetle poręczy mostowych z wyłączeniem konstrukcji przy jezdni dołem oddzielającej ruch kołowy od ruchu pieszego

**Ściany oporowe z gruntu zbrojonego** – budowla utrzymująca w stanie stateczności uskok naziomu gruntów nasypowych za pomocą warstw gruntu zbrojonego.

**Ściany szczelinowe** – ściana z betonu lub żelbetu wykonywana w gruncie. Beton jest układany przez rurę wlewową pod cieczą stabilizującą w przypadku szczelin zabezpieczanych cieczami, albo w niektórych przypadkach na sucho.

**Tarcza znaku** - płaska sztywna powierzchnia, na której w sposób trwały umieszczone jest lico znaku

**Uchwyt montażowy** - element służący do zamocowania w sposób stabilny a równocześnie rozłączny tarczy znaku do konstrukcji wsporczej

**Urządzenia odwadniające** - urządzenia i konstrukcje umożliwiające odprowadzenie wód powierzchniowych i gruntowych z pasa drogowego.

**Wiadukt** – obiekt zbudowany nad linią kolejową lub inną drogą dla bezkolizyjnego zapewnienia komunikacji drogowej i ruchu pieszego

**Wymiar nominalny** - wymiar krawężnika określony w celu jego wykonania, któremu powinien odpowiadać wymiar rzeczywisty w określonych granicach dopuszczalnych odchyłek

**Znak drogowy nowy** - znak na drodze w okresie do 3 miesięcy od daty montażu, jednak nie dłużej niż 12 miesięcy od daty produkcji.

**Znak drogowy użytkowany (eksploatowany)** - znak na drodze po upływie 3 miesięcy od daty montażu lub znak po 12 miesiącach od daty produkcji.

**Znak drogowy pionowy** - element wyposażenia drogi składający się z tarczy znaku z umieszczonym na niej, w sposób trwały, odblaskowym licem.

**Znak drogowy podświetlany** - znak, w którym wewnętrzne źródło światła umieszczone jest za przezroczystym licem znaku.

**Znak drogowy oświetlany** - znak, którego lico jest oświetlane źródłem światła umieszczonym na zewnątrz znaku.

#### **Ogólne:**

**Cena Oferty** – wartość, w której zawiera się wykonanie Przedmiotu Zamówienia przy uwzględnieniu wszystkich wymagań postawionych w Opisie przedmiotu Zamówienia

**Dziennik Budowy** – książka z ponumerowanymi stronami, opatrzona pieczęcią organu wydającego, wydana zgodnie z obowiązującymi przepisami, stanowiąca urzędowy dokument przebiegu Robót budowlanych, służąca do notowania zdarzeń i okoliczności zachodzących w toku wykonywania Robót, rejestrowania dokonywanych odbiorów Robót, przekazywania poleceń i innej korespondencji technicznej pomiędzy Inżynierem/Kierownikiem projektu a Wykonawcą i Projektantem

**Inżynier** – osoba wymieniona w danych Kontraktowych, która na zlecenie Zamawiającego za pomocą członków swojego zespołu o ściśle oddelegowanych uprawnieniach zarządza oraz sprawuje nadzór na wykonywaniem prac budowlanych oraz postępowaniem rzeczowo finansowym, zgodnie z Ustawą Prawo Budowlane i Warunkami Kontraktu.

**Kierownik Budowy** – osoba wyznaczona przez Wykonawcę, upoważniona do kierowania robotami i upoważniona do występowania w jego imieniu w sprawach realizacji Kontraktu.

**Kierownik Projektu** – osoba wymieniona w danych kontraktowych, będąca przedstawicielem Zamawiającego, o której wyznaczeniu poinformowany jest Wykonawca. Kierownik Projektu odpowiedzialny jest za administrowanie Kontraktem, wypełnia obowiązki jakie wynikają z roli Zamawiającego na mocy Kontraktu.

**Komisja Odbioru Robót** - oznacza Komisję powołaną przez Zamawiającego celem oceny prawidłowości wykonanych Dokumentów Wykonawcy i robót budowlanych zgodnie z Kontraktem.

**Kontrakt** – Akt Umowy, List Akceptujący, Oferta, Warunki Kontraktu (Ogólne i Szczególne), Specyfikacja (STWiORB), Rysunki, Wykazy oraz takie dalsze dokumenty (jeśli są), jakie wyliczono w Akcie Umowy lub w Liście Akceptującym.

**Laboratorium** – drogowe lub inne laboratorium badawcze, zaakceptowane przez Zamawiającego, niezbędne do przeprowadzenia wszelkich badań i prób związanych z oceną jakości materiałów oraz Robót.

**Plac Budowy** – teren udostępniony przez Zamawiającego dla wykonania na nim Robót oraz inne miejsca wymienione w Umowie jako tworzące część Placu Budowy

**Przedsięwzięcie budowlane zamiennie zwane „Zadaniem”** – zaprojektowanie i kompleksowa realizacja nowego połączenia drogowego lub całkowita modernizacja/przebudowa (zmiana parametrów geometrycznych trasy w planie i przekroju podłużnym) istniejącego połączenia.

**Zaakceptowana Kwota Kontraktowa netto** – zgodnie z postanowieniami Szczególnych Warunków Kontraktu

**Zaakceptowana Kwota Kontraktowa brutto** – zgodnie z postanowieniami Szczególnych Warunków Kontraktu

### 1.5. Ogólne wymagania dotyczące Robót

Wykonawca jest odpowiedzialny za jakość wykonanych Robót, bezpieczeństwo wszelkich czynności na Placu Budowy, metody użyte przy budowie oraz za ich zgodność z Dokumentacją Projektową i STWiORB oraz poleceniami Inżyniera.

Koszty spełnienia przez Wykonawcę niżej określonych przedsięwzięć, jak również wszelkich przedsięwzięć niezbędnych do prawidłowej realizacji Kontraktu, nie podlegają odrębnej zapłacie i przyjmuje się, że są włączone w Cenę Oferty (Zaakceptowaną Kwotę Kontraktową).

W przypadku stwierdzenia w obrębie planowanej inwestycji (w szczególności w obrębie przeznaczonych do usunięcia zadrzewień przydrożnych) występowania gatunków roślin, grzybów oraz zwierząt stanowiących przedmiot ochrony prawnej, Wykonawca zobowiązany jest do sporządzenia materiałów niezbędnych do uzyskania decyzji zezwalających na odstępstwa od obowiązujących zakazów w rozumieniu art. 51, 52 i 56 ustawy o ochronie przyrody (tekst jedn. Dz.U. z 2016 r. poz. 2134 z późn. zm.) oraz uzyskać niezbędne zgody (decyzje derogacyjne) zezwalające na odstępstwa od zakazów obowiązujących w stosunku do gatunków chronionych. Sporządzone wnioski o uzyskanie decyzji derogacyjnych należy uzgodnić z Zamawiającym

#### 1.5.1. Przekazanie Placu Budowy

Zamawiający w określonym terminie przekazuje Wykonawcy Plac Budowy wraz ze wszystkimi wymaganymi, uzgodnieniami prawnymi i administracyjnymi. Wykonawca uzyska dodatkowe zezwolenia, wymagane w Rzeczypospolitej Polskiej, od właściwych władz na swój koszt (takie zezwolenia mogą dotyczyć pozwoleń na tymczasową zmianę organizacji ruchu, pozwolenia na zajęcie pasa drogowego, pozwolenie na umieszczenie urządzeń w pasie drogowym, zakwaterowanie, itp.).

Na Wykonawcy spoczywa odpowiedzialność za ochronę znaków geodezyjnych, w tym granicznych i punktów osnowy geodezyjnej do chwili odbioru końcowego Robót. Uszkodzone lub zniszczone znaki geodezyjne Wykonawca odtworzy lub wznowi i utrwali na własny koszt.

Wykonawca przeniesie na własny koszt punkty wysokościowe osnowy geodezyjnej znajdujące się w projektowanym pasie drogowym, kolidujące z zakresem Robót budowlanych. Przeniesienie punktów wysokościowych osnowy geodezyjnej należy uzgodnić z odpowiednimi instytucjami geodezyjnymi.

Wykonawca jest zobowiązany do utrzymania obszaru objętego inwestycją do spisania protokołu odbioru końcowego.

Wykonawca pisemnie potwierdzi konieczność egzekucyjnego przejęcia nieruchomości i będzie w nim uczestniczył, zapewniając niezbędne zasoby, tj. zasoby umożliwiające wstęp na ogrodzoną nieruchomość i otwarcie budynków (zasoby ludzkie oraz narzędzia, np. szlifierka kątowna, łom), zasoby umożliwiające odłączenie mediów (zasoby ludzkie

– personel posiadający stosowne uprawnienia branżowe oraz narzędzia). Potwierdzenie konieczności egzekucyjnego przejścia nieruchomości może nastąpić po podjęciu próby rozpoczęcia robót (pierwszych czynności w ramach Robót) na danej działce. W przypadku braku możliwości przeprowadzenia robót Wykonawca sporządzi notatkę umożliwiającą wszczęcie postępowania egzekucyjnego. Notatka winna być sporządzona z udziałem właściciela/użytkownika wieczystego/władającego. Winno z niej wynikać, że Wykonawca zamierzał przeprowadzić roboty na danej działce, jednak właściciel/użytkownik wieczysty/władający uniemożliwił wykonanie tych Robót. Notatka winna być opatrzona datą i miejscem sporządzenia oraz podpisami przedstawiciela Wykonawcy i właściciela/użytkownika wieczystego/władającego, względnie adnotacją o odmowie złożenia podpisu.

### **1.5.2. Zabezpieczenie Placu Budowy i utrzymanie tymczasowej organizacji ruchu podczas budowy**

Wykonawca jest zobowiązany do zabezpieczenia obszaru objętego inwestycją w okresie realizacji Robót aż do spisania protokołu odbioru końcowego.

Wykonawca jest zobowiązany do utrzymania ruchu publicznego oraz utrzymania istniejących obiektów (jezdnie, obiekty mostowe, ścieżki rowerowe, ciągi piesze, znaki drogowe, bariery ochronne, urządzenia odwodnienia, zieleń, pozostałe elementy wyposażenia drogi itp.) na obszarze objętym inwestycją wraz z zimowym utrzymaniem oraz pracami interwencyjnymi, w okresie od przejęcia Placu Budowy aż do zakończenia Robót i uzyskania od Inżyniera aż do spisania protokołu odbioru końcowego. Wymaga się, aby na odcinkach drogi dopuszczonych do ruchu Wykonawca nie pozostawiał na nawierzchni jezdni i poboczy uskoków poprzecznych lub podłużnych, mogących stanowić zagrożenie warunków bezpieczeństwa ruchu drogowego lub utrudniać prowadzenie robót utrzymaniowych.

Za utrzymanie ruchu publicznego uważa się wykonanie Robót utrzymaniowych i remontów bieżących niezbędnych do utrzymania Terenu Budowy w odpowiednim standardzie technicznym (w tym również standardzie zimowego utrzymania), założonym dla tej drogi, w zakres usług wchodzi:

- remont nawierzchni,
- oczyszczanie nawierzchni,
- sprzątanie pasów drogowych,
- utrzymanie poboczy,
- utrzymanie rowów,
- utrzymanie obiektów mostowych;
- utrzymanie oznakowania (wszystkie znaki pionowe i poziome) oraz ich bieżące uzupełnienie (w przypadku zniszczeń, kradzieży itp.),
- bariery drogowe (wszystkie typy),
- koszenie poboczy całego pasa drogowego,
- utrzymanie zieleni przydrożnej – m.in. trawniki, drzewa i krzewy i inne obszary zielone,
- utrzymanie parkingów z wyposażeniem,
- usuwanie martwej zwierzyny i oddawanie do utylizacji,
- utrzymanie odwodnienia,
- likwidacja skutków zdarzeń na drogach i zagrożeń, współpraca ze Strażą Pożarną oraz Policją,
- oznakowywanie i zabezpieczanie miejsc stwarzających zagrożenie dla użytkowników dróg,
- zimowe utrzymanie dróg i chodników.

W miejscach przylegających do dróg otwartych dla ruchu, Wykonawca, w sposób uzgodniony z Inżynierem, ogrodzi lub wyraźnie oznakuje Plac Budowy, a w szczególności wjazd i wyjazd z Placu Budowy przeznaczone dla pojazdów i maszyn pracujących przy realizacji Robót.

Podczas prowadzenia robót ziemnych przed wjazdami/wyjazdami z Placu Budowy na drogi publiczne Wykonawca zobowiązany jest do zorganizowania stanowisk do czyszczenia opon samochodowych, które skutecznie wyeliminują nanoszenie na nawierzchnię jezdni ziemi przyklejonej do opon (czyszczenie opon strumieniem wody bądź sprężonym powietrzem).

W czasie wykonywania Robót Wykonawca dostarczy, zainstaluje, będzie utrzymywać i obsługiwać wszystkie tymczasowe urządzenia zabezpieczające, takie jak: ogrodzenia, poręcze, zapory, oświetlenie, światła ostrzegawcze, sygnały i znaki ostrzegawcze oraz wszelkie inne środki niezbędne do ochrony Robót, wygody społeczności itp., zapewniając w ten sposób bezpieczeństwo pojazdów i pieszych.

Wszystkie znaki, zapory i inne urządzenia zabezpieczające podlegają akceptacji przez Inżyniera. Wykonawca zapewni stałe warunki widoczności w dzień i w nocy tych zapór i znaków, dla których jest to nieodzowne ze względów bezpieczeństwa.

Fakt przystąpienia do Robót Wykonawca obwieści publicznie przed ich rozpoczęciem, w sposób uzgodniony z Inżynierem oraz przez umieszczenie, w miejscach i w odpowiednich ilościach określonych przez Inżyniera, tablic

informacyjnych, których treść będzie zatwierdzona przez Inżyniera. Tablice informacyjne będą utrzymywane przez Wykonawcę w dobrym stanie przez cały okres realizacji Robót.

Wykonawca winien wykonać i zainstalować tablice informacyjne wg wzorów unijnych i tablice opisane w Prawie Budowlanym, ukazujące informacje dotyczące inwestycji, w ilości i miejscach odpowiednich do zakresu i lokalizacji Robót.

Wykonawca przedstawi Inżynierowi do akceptacji projekt, rozmiary, ilość i lokalizację tych tablic.

Takie tablice informacyjne będą utrzymywane w dobrym stanie technicznym przez cały czas trwania Robót.

Wykonawca w terminie 7 dni przed wprowadzeniem zmian w organizacji ruchu lub przed planowanym prowadzeniem Robót, które będą stwarzać utrudnienie w dojeździe do posesji, poinformuje pisemnie o tym mieszkańców/użytkowników, np. poprzez umieszczenie informacji na tablicach ogłoszeń w Gminie, Starostwie w taki sposób, aby użytkownicy mogli zapoznać się z wprowadzonymi zmianami (uproszczone schematy).

Objazdy, przejazdy i organizacja ruchu (wybudowanie, utrzymanie, likwidacja) wliczone są w Cenę Oferty i nie podlegają odrębnej zapłacie.

Wybudowanie objazdów/przejazdów i organizacji ruchu obejmuje:

- a) zakup, dostarczenie i składowanie potrzebnych materiałów,
- b) koszt zapewnienia niezbędnych czynników produkcji
- c) zaprojektowanie i wybudowanie niezbędnych objazdów i dróg dojazdowych,
- d) ustawienie tymczasowego oznakowania i oświetlenia zgodnie z wymaganiami bezpieczeństwa ruchu,
- e) opłaty/dzierżawy terenu,
- f) przygotowanie terenu,
- g) konstrukcję tymczasowej nawierzchni, ramp, chodników, krawężników, barier, oznakowań i drenażu,
- h) tymczasową przebudowę urządzeń obcych, jeśli taka będzie wymagana dla wdrożenia organizacji ruchu.

inne składniki cenowe podane w STWiORB D-00.00.00 pkt. 9.1

Utrzymanie objazdów/przejazdów i organizacji ruchu obejmuje:

- a) oczyszczanie, przestawienie, przykrycie i usunięcie tymczasowych oznakowań pionowych, poziomych, barier i świateł w ilościach wynikających z bieżących potrzeb zachowania wymaganego standardu oznakowania i warunków bezpieczeństwa ruchu drogowego,
- b) utrzymanie płynności ruchu publicznego,

Likwidacji objazdów/przejazdów i organizacji ruchu obejmuje:

- a) usunięcie wbudowanych materiałów i oznakowania,
- b) demontaż objazdów i dróg dojazdowych po zakończeniu robót,
- c) koszty związane z naprawą/remontem dróg objazdowych,
- d) doprowadzenie terenu do stanu pierwotnego w tym przywrócenie oznakowania zgodnego z uprzednią stałą organizacją ruchu, zgodnie z wymaganymi standardami.

### **1.5.3. Zabezpieczenie urządzeń łączności, kierowania ruchem i oświetlenia na istniejących drogach**

W przypadku wykonywania robót na istniejącej drodze Wykonawca podejmie wszelkie środki wymagane przez zarządcę drogi w celu określenia lokalizacji i zabezpieczenia urządzeń łączności, kierowania ruchem i oświetlenia.

Jeżeli urządzenia znajdują się w obszarze oddziaływania Robót, Wykonawca zapewni urządzenia zastępcze zgodne z opisem w Kontrakcie, które powinny być gotowe do uruchomienia przed wyłączeniem istniejących urządzeń.

Wszystkie połączenia lub rozłączenia w istniejącym urządzeniu mogą być wykonywane jedynie przez zarządcę drogi lub pod jego nadzorem.

Wykonawca jest zobowiązany do kontaktowania się z zarządcą drogi za pośrednictwem Inżyniera.

### **1.5.4. Ochrona środowiska w czasie wykonywania Robót**

Wykonawca ma obowiązek zapoznać się przed rozpoczęciem Robót oraz stosować się w czasie ich prowadzenia do wszystkich decyzji i przepisów dotyczących ochrony środowiska naturalnego. W okresie trwania budowy i wykańczania Robót Wykonawca będzie:

- a) utrzymywać Plac Budowy i wykopy w stanie bez wody stojącej,
- b) podejmować wszelkie uzasadnione kroki mające na celu stosowanie się do przepisów i norm dotyczących ochrony środowiska na terenie i wokół Placu Budowy oraz będzie unikać uszkodzeń lub uciążliwości dla osób lub dóbr publicznych i innych, a wynikających z nadmiernego hałasu, wibracji, zanieczyszczenia lub innych przyczyn powstałych w następstwie jego sposobu działania, c. przed rozpoczęciem robót rozbiórkowych powodujących powstawanie odpadów niebezpiecznych Wykonawca przygotowuje procedurę zagospodarowania odpadów produkcyjnych zgodnie z Ustawą o odpadach (Dz. U. 2013 poz. 21 z późn. zm.) i uzyska uzgodnienie Inżyniera.

Stosując się do tych wymagań, Wykonawca będzie miał szczególny wzgląd na:

- a) środki ostrożności i zabezpieczenia w szczególności przed:
  - zanieczyszczeniem powierzchni ziemi i wód gruntowych,



- zanieczyszczeniem zbiorników i cieków wodnych,
  - zanieczyszczeniem powietrza, - możliwością powstania pożaru,
- c) ochronę gatunkową roślin i zwierząt.

W przypadku prowadzenia robót w sąsiedztwie drzew należy unikać ich mechanicznego uszkodzenia i przesuszenia w wyniku prowadzenia robót odwodnieniowych. W bezpośrednim zasięgu koron drzew nie powinny być lokalizowane place składowe i drogi dojazdowe. Wokół zagrożonych drzew należy wydzielić strefę bezpieczeństwa. W przypadku czasowego obniżenia poziomu zwierciadła wody gruntowej pożądane jest, aby czas trwania leja depresyjnego był skrócony do minimum. Zaleca się prowadzenie prac odwodnieniowych poza okresem wegetacji. Wykonawca ze swojej strony zapewni spełnienie wszystkich wymagań związanych z ochroną środowiska, w szczególności zapewnić specjalistyczny nadzór środowiskowy podczas wykonywania robót oraz zwróci uwagę na zagrożenia związane z zagrożeniami dla herpetofauny (płazy, gady), która często ginie podczas prowadzenia prac.

Wszelkie „pułapki” (np. wloty do studzienek) należy starannie zabezpieczyć przed wpadaniem i uwięzieniem w nich płazów.

#### **1.5.5. Ochrona przeciwpożarowa**

Wykonawca będzie przestrzegać przepisów ochrony przeciwpożarowej.

Wykonawca będzie utrzymywać, wymagany na podstawie odpowiednich przepisów sprawny sprzęt przeciwpożarowy na terenie baz produkcyjnych, w pomieszczeniach biurowych, mieszkalnych, magazynach oraz w maszynach i pojazdach.

Materiały łatwopalne będą składowane w sposób zgodny z odpowiednimi przepisami i zabezpieczone przed dostępem osób trzecich.

Wykonawca będzie odpowiedzialny za wszelkie straty spowodowane pożarem wywołanym jako rezultat realizacji Robót albo przez personel Wykonawcy.

#### **1.5.6 Materiały szkodliwe dla otoczenia**

Materiały, które w sposób trwały są szkodliwe dla otoczenia, nie będą dopuszczone do użycia.

Nie dopuszcza się użycia materiałów wywołujących szkodliwe promieniowanie o stężeniu większym od dopuszczalnego, określonego odpowiednimi przepisami.

Wszelkie materiały odpadowe użyte do Robót będą miały aprobatę techniczną lub stosowne zezwolenia wydane przez uprawnioną jednostkę, jednoznacznie określającą brak szkodliwego oddziaływania tych materiałów na środowisko (np. destrukcyjną zawierającą substancje smołowe).

Materiały, które są szkodliwe dla otoczenia tylko w czasie Robót, a po zakończeniu Robót ich szkodliwość zanika (np. materiały pyliste) mogą być użyte pod warunkiem przestrzegania wymagań technologicznych w budownictwie. Jeżeli wymagają tego odpowiednie przepisy, Wykonawca powinien otrzymać zgodę na użycie tych materiałów od właściwych organów administracji państwowej.

Wykonawca poniesie konsekwencje użycia materiałów szkodliwych dla otoczenia.

#### **1.5.7. Promieniowanie jonizujące**

Nuklearną aparaturę pomiarową lub inne źródła promieniowania jonizującego należy używać tylko w przypadkach dopuszczonych lub wymaganych przez Inżyniera.

Wykonawca poinformuje Inżyniera o wybranym przez siebie doradcy ds. ochrony przed promieniowaniem i dostarczy Inżynierowi regulamin Wykonawcy w zakresie posługiwania się nuklearną aparaturą pomiarową lub innymi źródłami promieniowania jonizującego. Warunki stosowania tych urządzeń powinny być zgodne z odpowiednimi przepisami i normami.

#### **1.5.8. Ochrona własności publicznej i prywatnej**

Wykonawca zapewni nieruchomościom przylegającym do Placu Budowy dostęp do drogi publicznej przez cały okres trwania budowy (o ile wcześniej nieruchomości te posiadały taki dostęp).

Wykonawca odpowiada za ochronę instalacji i urządzeń napowietrznych, na powierzchni ziemi i podziemnych, takich jak linie napowietrzne, rurociągi, kable itp. oraz uzyska od odpowiednich władz będących właścicielami tych urządzeń



potwierdzenie informacji dostarczonych mu przez Zamawiającego w ramach planu ich lokalizacji. Wykonawca zapewni właściwe oznaczenie i zabezpieczenie przed uszkodzeniem tych instalacji i urządzeń w czasie trwania budowy.

Nie dopuszcza się zamknięcia żadnych urządzeń bez pisemnej zgody właściciela. Przed zamknięciem jakichkolwiek urządzeń Wykonawca zapewni odpowiednią instalację zastępczą, o ile Kontrakt nie przewiduje inaczej.

W przypadku, gdy prywatne lub publiczne urządzenia znajdujące się w obszarze Robót powinny ulec modernizacji, usunięciu lub powiększeniu, Wykonawca zobowiązany będzie do uzgodnienia z właścicielami sposobu realizacji i etapowania Robót.

Wykonawca zobowiązany jest umieścić w swoim harmonogramie rezerwę czasową dla wszelkiego rodzaju Robót, które mają być wykonane w zakresie przełożenia instalacji i urządzeń podziemnych na Placu Budowy i powiadomić Inżyniera i władze lokalne o zamiarze rozpoczęcia Robót. O fakcie przypadkowego uszkodzenia tych instalacji Wykonawca bezzwłocznie powiadomi Inżyniera, właściciela instalacji oraz (w zależności od potrzeby) zainteresowane władze i będzie z nimi współpracował dostarczając wszelkiej pomocy potrzebnej przy dokonywaniu napraw. Wykonawca będzie odpowiadać za wszelkie spowodowane przez jego działania uszkodzenia instalacji i urządzeń naziemnych, na powierzchni ziemi i podziemnych.

W przypadku, gdy Wykonawca w wyniku swoich działań na Placu Budowy spowoduje nieplanowane wyłączenie linii elektroenergetycznych i spowoduje powstanie po gestora sieci obowiązku zwrotu ich kontrahentom kosztów spowodowanych przerwą w przesyłce lub dostawie energii elektrycznej, Wykonawca pokryje udokumentowane koszty wyłączenia linii w pełnej wysokości, na pierwsze pisemne żądanie jednego z gestorów.

Jeżeli Plac Budowy przylega do terenów z zabudową mieszkaniową, Wykonawca będzie realizować Roboty w sposób powodujący minimalne niedogodności dla mieszkańców. Wykonawca odpowiada za wszelkie uszkodzenia zabudowy mieszkaniowej w sąsiedztwie budowy spowodowane jego działalnością.

Przed rozpoczęciem Robót budowlanych Wykonawca wykona inwentaryzację stanu technicznego budynków i budowli, znajdujących się w sąsiedztwie prowadzonej inwestycji, dokumentując stan techniczny tych obiektów. Nieodłączną częścią tej dokumentacji będą zdjęcia, skatalogowane w sposób niebudzący wątpliwości, co do momentu ich wykonania oraz obiektu, który dokumentują. Dokumentacja musi zawierać informację o zapoznaniu się z nią przez właściciela/zarządcy budynku lub budowli.

W przypadku stwierdzenia pogorszenia stanu technicznego ww. obiektów budowlanych w trakcie wykonywania robót budowlanych Wykonawca podejmie działania w celu ich zabezpieczenia i doprowadzi do stanu pierwotnego. W przeciwnym wypadku Wykonawca zobowiązany jest do zaspokojenia wszelkich roszczeń wynikających z pogorszenia stanu technicznego obiektów.

Wykonawca zapewni dostęp do posesji przez cały okres trwania budowy.

Koszt utrzymania dostępu do nieruchomości (m. in.: pól) nie podlega odrębnej zapłacie i należy wliczyć go do Ceny Ofertowej. Przed rozpoczęciem robót budowlanych Wykonawca wykona również inwentaryzację, w tym dokumentację fotograficzną istniejących zjazdów z drogi na posesje.

Wykonawca pokryje koszty odszkodowań z tytułu czasowego zajęcia oraz zniszczeń i szkód powstałych na skutek działań Wykonawcy na działkach poza projektowanym pasem drogowym.

Wykonawca uzgodni z właścicielami terenu terminy i szczegółowy sposób realizacji Robót przy założeniu doprowadzenia terenu po Robotach do stanu pierwotnego.

Inżynier będzie na bieżąco informowany o wszystkich umowach zawartych pomiędzy Wykonawcą, Zamawiającym a właścicielami nieruchomości i dotyczących korzystania z własności i dróg wewnętrznych, jednakże, ani Inżynier ani Zamawiający nie będzie ingerował w takie porozumienia, o ile nie będą one sprzeczne z postanowieniami zawartymi w Warunkach Kontraktu.

Uznaje się, że wszelkie koszty związane z wypełnieniem wymagań określonych powyżej nie podlegają odrębnej zapłacie i są uwzględnione w Cenie Oferty.

### **1.5.9. Ograniczenie obciążeń osi pojazdów**

Wykonawca będzie stosować się do ustawowych ograniczeń nacisków osi na drogach publicznych przy transporcie materiałów i wyposażenia na i z Placu Budowy Wykonawca uzyska wszelkie niezbędne zezwolenia i uzgodnienia od właściwych władz co do przewozu nietypowych wagowo ładunków (ponadnormatywnych) i o każdym takim przewozie będzie powiadamiał Inżyniera. Inżynier może polecić, aby pojazdy niespełniające tych warunków zostały usunięte z Placu Budowy. Pojazdy powodujące nadmierne obciążenie osiowe nie będą dopuszczone na świeżo

ukończony fragment budowy w obrębie Placu Budowy i Wykonawca będzie odpowiadał za naprawę wszelkich Robót w ten sposób uszkodzonych, zgodnie z poleceniami Inżyniera.

Przed rozpoczęciem robót budowlanych Wykonawca sporządzi dokumentację stanu technicznego istniejących dróg lokalnych, znajdujących się w najbliższym otoczeniu inwestycji oraz w dalszej odległości, wykorzystywanych do transportu Wykonawcy. Dane inwentaryzacyjne zawarte w dokumentacji Wykonawca potwierdzi u zarządcy drogi za zgodne ze stanem faktycznym w danym dniu i zgłosi ten fakt do lokalnych władz samorządowych. Nieodłączną częścią tej dokumentacji będą zdjęcia na elektronicznym nośniku danych (płytcie), skatalogowane w sposób niebudzący wątpliwości co do momentu ich wykonania oraz obiektu, który dokumentują. Wykonawca będzie mógł transportować materiały i wyposażenie na i z Placu Budowy wyłącznie po drogach, których stan został zinwentaryzowany w ww. sposób i potwierdzony u zarządcy drogi.

W przypadku ewentualnych roszczeń odszkodowawczych za zniszczenie lub zanieczyszczenie dróg lub obiektów zlokalizowanych w pasie drogowym lub ich sąsiedztwie przez transport budowy Wykonawca jest zobowiązany do ich naprawy na własny koszt w uzgodnieniu z właścicielem drogi lub innym właścicielem uszkodzonego terenu lub obiektu.

Uznaje się, że wszelkie koszty związane z wypełnieniem wymagań określonych powyżej nie podlegają odrębnej zapłacie i są uwzględnione w Cenie Oferty.

### **1.5.10. Bezpieczeństwo i higiena pracy**

Podczas realizacji Robót Wykonawca będzie przestrzegać przepisów dotyczących bezpieczeństwa i higieny pracy.

W szczególności Wykonawca ma obowiązek zadbać, aby personel nie wykonywał pracy w warunkach niebezpiecznych, szkodliwych dla zdrowia oraz niespełniających odpowiednich wymagań sanitarnych.

Wykonawca zapewni i będzie utrzymywał wszelkie urządzenia zabezpieczające, socjalne oraz sprzęt i odpowiednią odzież dla ochrony życia i zdrowia osób zatrudnionych na budowie oraz dla zapewnienia bezpieczeństwa publicznego. W terminie wynikającym z Warunków Kontraktu, Wykonawca opracuje i dostarczy Inżynierowi szczegółowy plan Bezpieczeństwa i Ochrony Zdrowia („BIOZ”) zgodnie z rozporządzeniem Ministra Infrastruktury z dnia 27 sierpnia 2002 (Dz. U. Nr 151 poz. 1256).

Uznaje się, że wszelkie koszty związane z wypełnieniem wymagań określonych powyżej nie podlegają odrębnej zapłacie.

### **1.5.11. Ochrona i utrzymanie Robót**

Wykonawca będzie odpowiedzialny za ochronę Robót i za wszelkie materiały i urządzenia używane do Robót od daty przekazania do odbioru. W sytuacji robót zaległych Wykonawca będzie odpowiedzialny za wykonanie ich w terminie zatwierdzonym przez Inżyniera i Zamawiającego.

Wykonawca będzie utrzymywać Roboty do czasu przekazania do odbioru. Utrzymanie powinno być prowadzone w taki sposób, aby budowla drogowa lub jej elementy były w zadowalającym stanie przez cały czas, do momentu odbioru końcowego.

Jeżeli na skutek zaniedbań Wykonawcy dojdzie do uszkodzeń jakiegokolwiek części budowli drogowej lub jej elementów, to Wykonawca na polecenie Inżyniera dokona naprawy takiego uszkodzenia doprowadzając budowlę drogową lub jej element do zgodności z wymaganiami Kontraktu. Wykonawca poniesie wszelkie koszty związane z naprawami.

Jeśli Wykonawca w jakimkolwiek czasie zaniedba utrzymanie, to na polecenie Inżyniera powinien rozpocząć Roboty utrzymaniowe nie później niż w 24 godziny po otrzymaniu tego polecenia. W przypadku, gdy Wykonawca nie wykona polecenia Inżyniera, Zamawiający ma prawo do wykonania Robót utrzymaniowych własnymi siłami lub zlecenie tego innej jednostce – z późniejszym przeniesieniem kosztów na Wykonawcę.

Uznaje się, że wszelkie koszty związane z wypełnieniem wymagań określonych powyżej nie podlegają odrębnej zapłacie.

### **1.5.12 Stosowanie się do prawa i innych przepisów**

Wykonawca zobowiązany jest znać wszystkie zarządzenia wydane przez władze centralne i miejscowe oraz inne przepisy, regulaminy i wytyczne, które są w jakikolwiek sposób związane z wykonywanymi Robotami i będzie w pełni odpowiedzialny za przestrzeganie tych postanowień, podczas prowadzenia Robót.

Wykonawca będzie przestrzegać praw patentowych i będzie w pełni odpowiedzialny za wypełnienie wszelkich wymagań prawnych odnośnie znaków firmowych, nazw lub innych chronionych praw w odniesieniu do sprzętu, materiałów lub urządzeń użytych lub związanych z wykonywaniem robót i w sposób ciągły będzie informować Inżyniera o swoich działaniach, przedstawiając kopie zezwoleń i inne odnośne dokumenty. Wszelkie straty, koszty postępowania, obciążenia i wydatki wynikłe z lub związane z naruszeniem jakichkolwiek praw patentowych pokryje Wykonawca, z wyjątkiem przypadków, kiedy takie naruszenie wyniknie z wykonania projektu lub specyfikacji dostarczonej przez Inżyniera.

### **1.5.13. Zabytki archeologiczne**

Przedmioty będące zabytkami archeologicznymi odkrytymi, przypadkowo znalezionymi albo pozyskanymi w wyniku badań archeologicznych na Placu Budowy stanowią własność Skarbu Państwa (art. 35 ustawy z 23.07.2003 r. o ochronie zabytków i opiece nad zabytkami z późniejszymi zmianami). W przypadku odkrycia, w czasie prowadzenia robót ziemnych przedmiotu, co do którego istnieje podejrzenie, że jest zabytkiem archeologicznym, Wykonawca jest zobowiązany wstrzymać w tym miejscu roboty budowlane, zabezpieczyć zabytek i miejsce jego znalezienia oraz niezwłocznie powiadomić Zamawiającego, Inżyniera Kontraktu oraz Konserwatora Zabytków (zgodnie z zapisami art. 32 ww. Ustawy). Jeżeli w wyniku tych poleceń Wykonawca poniesie koszty i/lub wystąpią opóźnienia w robotach, Inżynier po uzgodnieniu z Zamawiającym i Wykonawcą ustali wydłużenie czasu wykonania robot i/lub wysokość kwoty, o którą należy zwiększyć koszty. Wznowienie wstrzymanych robot nastąpi na podstawie zezwolenia Wojewódzkiego Konserwatora Zabytków i Inżyniera.

**1.5.14. Wpływ Robót na budynki znajdujące się w zasięgu oddziaływania Inwestycji** Wykonawca w ramach Cenie Oferty będzie prowadził ciągły monitoring budynków, na które mogą mieć bezpośredni wpływ Roboty prowadzone na terenie budowy, w szczególności dotyczy to: pograżania grodzi stalowych, pali prefabrykowanych (obiekty mostowe), formowania konstrukcji drogowych, wzmocnienie podłoża (itp.).

Wpływ na budynki drgań podłoża, których źródłem są urządzenia technologiczne jest trudny do przewidzenia i wymaga monitoringu stosowanego podczas prac wykonawczych, a więc doraźnych pomiarów drgań, wzbudzanych źródłami związanymi z budową drogi. Przed przystąpieniem do prac budowlanych należy dokonać inwentaryzacji stanu technicznego budynków (uszkodzeń), wykonać badania tła dynamicznego, tj. pomiar wpływów dynamicznych istniejących przed rozpoczęciem inwestycji.

Wykonawca w Cenie Oferty ujmie koszty wykonania zabezpieczenia budynków przed negatywnymi skutkami oddziaływań dynamicznych generowanych w trakcie robót budowlanych.

## **2. MATERIAŁY**

### **2.1. Zasady dopuszczenia do stosowania materiałów i wyrobów budowlanych**

Materiały i wyroby budowlane muszą spełniać zasady zgodnie z Ustawą z dn. 16.04.2004 r., o wyrobach budowlanych z późniejszymi zmianami.

### **2.2. Źródła uzyskania materiałów**

Co najmniej na trzy tygodnie przed zaplanowanym wykorzystaniem jakichkolwiek materiałów przeznaczonych do Robót, Wykonawca przedstawi Inżynierowi do zatwierdzenia szczegółowe informacje dotyczące proponowanego źródła wytwarzania, zamawiania lub wydobywania tych materiałów jak również odpowiednie świadectwa badań laboratoryjnych oraz próbki materiałów do zatwierdzenia przez Inżyniera.

Zatwierdzenie partii materiałów z danego źródła nie oznacza automatycznie, że wszelkie materiały z danego źródła uzyskają zatwierdzenie.

### **2.3. Pozyskiwanie materiałów miejscowych**

Wykonawca odpowiada za uzyskanie pozwoleń od właścicieli i odnośnych władz na pozyskanie materiałów z jakichkolwiek źródeł miejscowych, włączając w to źródła wskazane przez Zamawiającego i jest zobowiązany dostarczyć Inżynierowi wymagane dokumenty przed rozpoczęciem eksploatacji źródła.

Wykonawca przedstawi Inżynierowi do zatwierdzenia dokumentację zawierającą raporty z badań terenowych i laboratoryjnych oraz proponowaną przez siebie metodę wydobywania i selekcji, uwzględniając aktualne decyzje o eksploatacji organów administracji państwowej i samorządowej.

Wykonawca ponosi odpowiedzialność za spełnienie wymagań ilościowych i jakościowych materiałów pochodzących ze źródeł miejscowych.

Wykonawca poniesie wszystkie koszty z tytułu wydobycia materiałów, dzierżawy i inne jakie okażą się potrzebne w związku z dostarczeniem materiałów do Robót.

Humus i nadkład czasowo zdjęte z terenu wykopów, dokopów i miejsc pozyskania materiałów miejscowych będą formowane w hałdy i wykorzystane przy zasypce i rekultywacji terenu po ukończeniu Robót.

Wszystkie odpowiednie materiały pozyskane z wykopów na Placu Budowy lub z innych miejsc wskazanych w dokumentach Umowy będą wykorzystane do Robót lub odwiezione na odkład odpowiednio do wymagań Umowy lub wskazań Inżyniera.

Wykonawca nie będzie prowadzić żadnych wykopów w obrębie Placu Budowy poza tymi, które zostały wyszczególnione w dokumentach Umowy, chyba, że uzyska na to pisemną zgodę Inżyniera.

Eksploatacja źródeł materiałów będzie zgodna z wszelkimi regulacjami prawnymi obowiązującymi na danym obszarze.

### **2.4. Materiały nieodpowiadające wymaganiom**

Materiały nieodpowiadające wymaganiom zostaną przez Wykonawcę wywiezione z Placu Budowy. Inżynier może zezwolić Wykonawcy na użycie tych materiałów do innych Robót o ile spełniają wymagania dla innych Robót.

Każdy rodzaj Robót, w którym znajdują się niezbadane i niezakceptowane materiały, Wykonawca wykonuje na własne ryzyko, licząc się z jego nieprzyjęciem, usunięciem i niezapłaceniem.

### **2.5. Przechowywanie i składowanie materiałów**

Wykonawca zapewni, aby tymczasowo składowane materiały, do czasu, gdy będą one użyte do Robót, były zabezpieczone przed zanieczyszczeniem i wpływem niekorzystnych warunków atmosferycznych, zachowały swoją jakość i właściwości i były dostępne do kontroli przez Inżyniera.

Miejsca czasowego składowania materiałów będą zlokalizowane w obrębie Placu Budowy w miejscach uzgodnionych z Inżynierem lub poza Placem Budowy w miejscach zorganizowanych przez Wykonawcę i zaakceptowanych przez Inżyniera.

### **2.6. Inspekcja wytwórni materiałów**

Wytwórnie materiałów mogą być okresowo kontrolowane przez Inżyniera w celu sprawdzenia zgodności stosowanych metod produkcji z wymaganiami. Próbkę materiałów mogą być pobierane w celu sprawdzenia ich właściwości. Wyniki tych kontroli będą stanowić podstawę do akceptacji określonej partii materiałów pod względem jakości.

W przypadku, gdy Inżynier będzie przeprowadzał inspekcję wytwórni muszą być spełnione następujące warunki:

- a) Inżynier będzie miał zapewnioną współpracę i pomoc Wykonawcy oraz producenta materiałów w czasie przeprowadzania inspekcji,
- b) jeżeli produkcja odbywa się w miejscu należącym do Wykonawcy, Inżynier będzie miał dostęp do tych części wytwórni, gdzie odbywa się produkcja materiałów przeznaczonych do realizacji robót,
- c) jeżeli produkcja odbywa się w miejscu nie należącym do Wykonawcy, Wykonawca uzyska dla Inżyniera zezwolenie dla przeprowadzenia inspekcji i badań w tych miejscach.

### **2.7. Materiały z rozbiórki**

Elementy i materiały z rozbiórek oraz materiały odpadowe za zgodą Inwestora stają się własnością Wykonawcy i powinny zostać usunięte z terenu budowy w sposób i w terminie nie kolidującym z wykonaniem innych robót.

Koszt związany z rozbiórką, transportem, unieszkodliwieniem, bądź składowaniem w/w materiałów Wykonawca powinien zawrzeć w Cenie Oferty.

Drewno pochodzące z wycinki drzew na terenie, objętym liniami rozgraniczającymi dróg publicznych oraz na innych działkach, należących do Skarbu Państwa za zgodą Inwestora stanowi własność Wykonawcy za wyjątkiem zasad określonych w art. 20b Ustawy z dnia 10 kwietnia 2003 r. o szczególnych zasadach przygotowania i realizacji inwestycji w zakresie dróg publicznych.

Za pozyskane drewno przez Wykonawcę Zamawiający wystawi fakturę Vat zgodnie z Raportem z wyceny wartości drzew po ścinie przewidzianych do wycinki. Kwota wynikająca z faktury za wycięte drewno zostanie odliczona od faktury wystawionej przez Wykonawcę za wykonaną usługę.

### **2.8. Wariantowe stosowanie materiałów**

Jeśli lub STWiORB przewidują możliwość wariantowego zastosowania rodzaju materiału w wykonywanych Robotach, Wykonawca powiadomi Inżyniera o swoim zamiarze co najmniej 2 tygodnie przed użyciem materiału, albo w okresie dłuższym, jeśli będzie to wymagane dla badań prowadzonych przez Inżyniera. Wybrany i zaakceptowany rodzaj

materiału nie może być później zmieniany bez zgody Inżyniera. Dotyczy materiałów, dla których wymaga się wykonania badań przed wbudowaniem, w przypadku gdy materiał jest wydobywany (m.in. kruszywa) lub przygotowywany na podstawie zaprojektowanej receptury (m.in. mieszanki asfaltowe, mieszanki betonowe), na potrzeby danej inwestycji.

### **3. SPRZĘT**

Wykonawca jest zobowiązany do używania jedynie takiego sprzętu, który nie spowoduje niekorzystnego wpływu na jakość wykonywanych Robót. Sprzęt używany do Robót powinien być zgodny z Ofertą Wykonawcy i powinien odpowiadać pod względem typów i ilości wskazaniom zawartym w szczegółowych STWiORB, w konsekwencji STWiORB, PZJ lub projekcie organizacji Robót, zaakceptowanym przez Inżyniera; w przypadku braku ustaleń w wymienionych wyżej dokumentach sprzęt powinien być uzgodniony i zaakceptowany przez Inżyniera.

Liczba i wydajność sprzętu powinny gwarantować przeprowadzenie robót, zgodnie z zasadami określonymi w Dokumentacji Projektowej, STWiORB i wskazaniach Inżyniera.

Sprzęt będący własnością Wykonawcy lub wynajęty do wykonania Robót ma być utrzymywany w dobrym stanie i gotowości do pracy. Powinien być zgodny z normami ochrony środowiska i przepisami dotyczącymi jego użytkowania.

Wykonawca dostarczy Inżynierowi kopie dokumentów potwierdzających dopuszczenie sprzętu do użytkowania i badań okresowych tam, gdzie jest to wymagane przepisami.

Wykonawca będzie konserwować sprzęt jak również naprawiać lub wymieniać sprzęt niesprawny.

Jakikolwiek sprzęt, maszyny, urządzenia i narzędzia nie gwarantujące zachowania warunków Umowy, zostaną przez Inżyniera zdyskwalifikowane i niedopuszczone do Robót.

### **4. TRANSPORT**

Wykonawca jest zobowiązany do stosowania jedynie takich środków transportu, które nie wpłyną niekorzystnie na jakość wykonywanych Robót i właściwości przewożonych materiałów.

Liczba środków transportu będzie zapewniać prowadzenie Robót zgodnie z zasadami określonymi w Dokumentacji Projektowej, STWiORB i wskazaniach Inżyniera, w terminie przewidzianym Umową.

Środki transportu nie odpowiadające warunkom dopuszczalnych obciążeń na osie mogą być użyte przez Wykonawcę po dopuszczeniu przez Inżyniera, ale wyłącznie poza drogami publicznymi i pod warunkiem przywrócenia do stanu pierwotnego użytkowanych odcinków dróg na koszt Wykonawcy. Wykonawca pokryje wszystkie inne koszty używania przez siebie pojazdów o nacisku na oś większym od dopuszczalnego.

Wykonawca będzie usuwać na bieżąco, na własny koszt, wszelkie zanieczyszczenia, uszkodzenia spowodowane jego pojazdami na drogach publicznych oraz dojazdach do Placu Budowy.

### **5. WYKONANIE ROBÓT**

Wykonawca jest odpowiedzialny za prowadzenie Robót zgodnie z warunkami Umowy oraz za jakość zastosowanych materiałów i wykonywanych Robót, za ich zgodność z STWiORB, PZJ, projektem organizacji Robót opracowanym przez Wykonawcę, Dokumentacją Projektową i STWiORB opracowanymi przez Wykonawcę oraz poleceniami Inżyniera.

Wykonawca jest odpowiedzialny za stosowane metody wykonywania Robót.

Wykonawca jest odpowiedzialny za dokładne wytyczenie w planie i wyznaczenie wysokości wszystkich elementów Robót zgodnie z wymiarami i rzędnymi określonymi w Dokumentacji Projektowej lub przekazanymi na piśmie przez Inżyniera.

Błędy popełnione przez Wykonawcę w wytyczeniu i wyznaczaniu Robót zostaną usunięte przez Wykonawcę na własny koszt, z wyjątkiem kiedy dany błąd okaże się skutkiem błędu zawartego w danych dostarczonych Wykonawcy na piśmie przez Inżyniera.

Sprawdzenie wytyczenia Robót lub wyznaczenia wysokości przez Inżyniera nie zwalnia Wykonawcy od odpowiedzialności za ich dokładność.

Wykonawca będzie odpowiedzialny za projekt i specyfikację Robót sporządzonych przez niego, niezależnie od uzyskanego zatwierdzenia przez Inżyniera.



Decyzje Inżyniera dotyczące akceptacji lub odrzucenia materiałów i elementów Robót będą oparte na wymaganiach określonych w dokumentach Umowy, STWiORB, Dokumentacji Projektowej i w STWiORB opracowanych przez Wykonawcę, a także w normach i wytycznych.

Przy podejmowaniu decyzji Inżynier uwzględni wyniki badań materiałów i Robót, rozrzuty normalnie występujące przy produkcji i przy badaniach materiałów, doświadczenia z przeszłości, wyniki badań naukowych oraz inne czynniki wpływające na rozważaną kwestię.

Polecenia Inżyniera powinny być wykonywane przez Wykonawcę w czasie uzgodnionym z Inżynierem, pod groźbą zatrzymania Robót. W przypadku niewykonania w terminie poleceń Inżyniera skutki finansowe z tego tytułu poniesie Wykonawca.

W czasie wykonywania Robót Wykonawca winien utrzymywać Plac Budowy w stanie bez niepotrzebnych przeszkód oraz składować sprzęt i materiały w należyтым porządku, jak również wywieźć wszelkie odpady i śmieci lub niepotrzebne elementy.

### **6. KONTROLA JAKOŚCI ROBÓT**

Przed przystąpieniem do robót Wykonawca uzgodni z Inżynierem metodykę wykonywania i sposób ilościowego ewidencjonowania badań laboratoryjnych wymaganych kontraktem.

#### **6.1. Program Zapewnienia Jakości (PZJ)**

Wykonawca jest zobowiązany opracować i przedstawić do akceptacji Inżyniera Program Zapewnienia Jakości. W Programie Zapewnienia Jakości Wykonawca powinien określić zamierzony sposób realizacji Robót, możliwości techniczne, kadrowe i plan organizacji Robót gwarantujący wykonanie Robót zgodnie z wymaganiami oraz poleceniami Inżyniera.

PZJ należy sporządzić oddzielnie dla każdego elementu robót objętego danym STWiORB. Dopuszcza się opracowanie jednego PZJ dla elementów robót objętych różnymi STWiORB, jeżeli zakres robót w nich określony jest zbliżony.

Program Zapewnienia Jakości powinien zawierać:

a) część ogólną opisującą:

- organizację i sposób wykonywania i prowadzenia Robót
- organizację ruchu na budowie wraz z oznakowaniem Robót (jeśli dotyczy)
- system (sposób i procedurę) proponowanej kontroli i sterowania jakością wykonywanych Robót,
- sposób oraz formę gromadzenia wyników badań i pomiarów,
- sposób postępowania z materiałami i Robotami nieodpowiadającymi wymaganiom.

b) część szczegółową opisującą dla danego asortymentu Robót:

- wykaz maszyn i urządzeń stosowanych na budowie,
- rodzaje i ilość środków transportu oraz urządzeń do magazynowania i załadunku materiałów,
- sposób zabezpieczenia i ochrony ładunków przed utratą ich właściwości w czasie transportu, – wyposażenie w sprzęt i urządzenia do pomiarów i kontroli (opis laboratorium własnego lub laboratorium, któremu Wykonawca zamierza zlecić prowadzenie badań),
- sposób i procedurę pomiarów i badań (rodzaj i częstotliwość, pobieranie próbek, legalizacja i sprawdzanie urządzeń, itp.) prowadzonych podczas dostaw materiałów, wytwarzania mieszanek i wykonywania poszczególnych elementów Robót,

Elementem PZJ jest program wykonania wszystkich badań wymaganych kontraktem w układzie specyfikacyjnym. Dokument ten jest materiałem bazowym do formalnych działań związanych z zatwierdzeniem laboratoriów Wykonawcy. Program badań będzie bazą do tworzenia wszelkiego rodzaju statystyk związanych z ewidencjonowaniem ilości wykonanych badań laboratoryjnych. Ponadto Wykonawca jest zobowiązany do sporządzania tygodniowych (bieżących) planów (programów) badań, w dostosowaniu do postępu w realizacji robót. Plany te będą podlegały zatwierdzeniu przez Inżyniera.

Plan należy prowadzić i aktualizować raz w miesiącu. Forma i treść planu muszą zostać uzgodnione z Inżynierem. Wykonawca będzie każdorazowo przekazywał Inżynierowi plan badań laboratoryjnych ze wskazaniem na planie ilości i zakresu badań zrealizowanych w danym miesiącu, procentowego zrealizowania badań w stosunku do planu. Plan będzie stanowił integralną część Miesięcznego raportu Wykonawcy o postępie pracy.

#### **6.2. Zasady kontroli jakości Robót**

Celem kontroli Robót będzie takie sterowanie ich przygotowaniem i wykonaniem, aby osiągnąć założoną jakość Robót. Wykonawca jest odpowiedzialny za pełną kontrolę Robót i jakości materiałów. Wykonawca zapewni odpowiedni system kontroli, włączając personel, laboratorium, sprzęt, zaopatrzenie i wszystkie urządzenia niezbędne do pobierania próbek i badań materiałów oraz robót.

Laboratorium Wykonawcy zostanie zlokalizowane w bezpośredniej bliskości placu budowy. W uzasadnionym przypadku (np. pojedyncze badania), za zgodą Inżyniera dopuszcza się wskazanie innej lokalizacji.

Laboratorium Wykonawcy będzie podlegało zatwierdzeniu przez Inżyniera w obecności przedstawiciela Laboratorium Zamawiającego. W celu zatwierdzenia laboratorium do wykonywania badań na kontrakcie Wykonawca przedstawi:

- Harmonogram badań zawierający odniesienie do konkretnej specyfikacji, wyszczególnienie rodzaju robót, jednostkę obmiaru robót, wymaganą do wykonania ilość robót, wskazanie rodzaju konkretnych badań, częstotliwość badań zgodną z wymaganiami kontraktowymi, niezbędną do wykonania ilość badań oraz wskazanie laboratorium wykonującego badania.
- Wskazanie laboratoriów prowadzących kontrolę jakości we wskazanych obszarach robót.
- Wskazanie personelu wraz z potwierdzeniem jego kompetencji i wskazaniem osób odpowiedzialnych za autoryzację sprawozdań z badań.
- Wykaz urządzeń pomiarowych wraz z udokumentowaniem sprawowanego nadzoru metrologicznego.
- Sposób i formę gromadzenia zapisów (m.in. wzory kart i sprawozdań z badań).

Przy czym przedstawione w składanych dokumentach zasoby powinny być wystarczające do spełnienia wymagań na realizowanym zadaniu.

Przed zatwierdzeniem systemu kontroli Inżynier może zażądać od Wykonawcy przeprowadzenia badań w celu weryfikacji zgodności z odpowiednimi normami/procedurami.

Wykonawca dostarczy Inżynierowi świadectwa, że wszystkie stosowane urządzenia i sprzęt badawczy zostały prawidłowo wykalibrowane i odpowiadają wymaganiom norm określających procedury badań.

Na żądanie Inżyniera Wykonawca zapewni dostęp do pomieszczeń laboratoryjnych, w celu ich inspekcji.

Wymagania dotyczące zakresu badań i ich częstotliwość zostały określone w STWiORB i normach.

Inżynier będzie przekazywać Wykonawcy pisemne informacje dotyczące wszelkich stwierdzonych uchybieniach mogących mieć wpływ na uzyskiwane wyniki badań, w tym odnoszących się do urządzeń laboratoryjnych, sprzętu, zaopatrzenia laboratorium, pracy personelu lub metod badawczych.

Jeżeli stwierdzone uchybienia będą mogły wpływać na ocenę jakości wykonanych Robót, Inżynier wstrzyma użycie badanych materiałów i dopuści je do użycia dopiero wtedy, gdy uchybienia w pracy laboratorium Wykonawcy zostaną usunięte i w wyniku ponownych badań stwierdzona zostanie odpowiednia jakość tych materiałów.

Wszystkie koszty związane z organizowaniem i prowadzeniem badań materiałów ponosi Wykonawca.

### 6.3. Pobieranie próbek

Próbki będą pobierane losowo. Zaleca się stosowanie statystycznych metod pobierania próbek, opartych na zasadzie, że wszystkie jednostkowe elementy produkcji mogą być z jednakowym prawdopodobieństwem wytypowane do badań.

Inżynier będzie mieć zapewnioną możliwość udziału w pobieraniu próbek. Ponadto Inżynier może pobierać próbki i badać materiały niezależnie od Wykonawcy. Badanie te mogą być przeprowadzone przez Laboratorium Zamawiającego przy użyciu jego sprzętu i form. Wykonawca udzieli niezbędnej pomocy przy wykonywanych badaniach, w tym w wyjątkowych sytuacjach udostępni formy (pojemniki) i sprzęt (np. wibratory).

Na zlecenie Inżyniera Wykonawca będzie przeprowadzać dodatkowe badania tych materiałów, które budzą wątpliwości co do jakości, o ile kwestionowane materiały nie zostaną przez Wykonawcę usunięte lub ulepszone z własnej woli. Koszty tych dodatkowych badań pokrywa Wykonawca.

### 6.4. Badania i pomiary

Wszystkie badania i pomiary będą przeprowadzone zgodnie z wymaganiami norm. W przypadku, gdy normy nie obejmują jakiegokolwiek badania wymaganego w STWiORB (STWiORB), stosować można wytyczne krajowe albo inne procedury zaakceptowane przez Inżyniera.

Przed przystąpieniem do pomiarów lub badań, Wykonawca powiadomi Inżyniera o rodzaju, miejscu i terminie pomiaru lub badania. Po wykonaniu pomiaru lub badania, Wykonawca przedstawi na piśmie ich wyniki do akceptacji Inżyniera.

Badania i pomiary dzielą się na:

- badania i pomiary Wykonawcy - w ramach własnego nadzoru
- badania i pomiary kontrolne Inżyniera i Zamawiającego - w ramach nadzoru Zamawiającego.

W uzasadnionych przypadkach w ramach badań i pomiarów kontrolnych dopuszcza się wykonanie badań i pomiarów kontrolnych dodatkowych lub badań i pomiarów arbitrażowych.

#### **6.4.1. Badania i pomiary Wykonawcy**

Wykonawca jest zobowiązany do przeprowadzania na bieżąco badań i pomiarów w celu sprawdzania czy jakość wykonanych Robót jest zgodna z postawionymi wymaganiami.

Badania i pomiary powinny być wykonywane z niezbędną starannością, zgodnie z obowiązującymi przepisami i w wymaganym zakresie. Badania i pomiary Wykonawca powinien wykonywać z częstotliwością gwarantującą zachowanie wymagań dotyczących jakości robót, lecz nie rzadziej niż wskazano to w STWiORB (STWiORB). Wyniki badań będą dokumentowane i archiwizowane przez Wykonawcę. Wyniki badań Wykonawca jest zobowiązany przekazywać Inżynierowi w formie wskazanej w PZJ.

#### **6.4.2. Badania i pomiary kontrolne Inżyniera i Zamawiającego**

Inżynier jest uprawniony do dokonywania kontroli, pobierania próbek i badania materiałów w miejscu ich wytwarzania/pozyskiwania, a Wykonawca i producent materiałów powinien udzielić mu niezbędnej pomocy.

Inżynier, dokonując weryfikacji systemu kontroli Robót prowadzonego przez Wykonawcę, będzie oceniać zgodność materiałów i Robót z wymaganiami STWiORB na podstawie wyników własnych badań kontrolnych jak i wyników badań dostarczonych przez Wykonawcę.

Inżynier ma obowiązek pobierać próbki materiałów i prowadzić badania niezależnie od Wykonawcy.

Odbiór robót może zostać przeprowadzony na ryzyko Wykonawcy na podstawie jego badań, w sytuacji długiego okresu oczekiwania na wyniki badań kontrolnych. Czas oczekiwania na wyniki badań kontrolnych nie będzie powodować żadnych roszczeń ze strony Wykonawcy.

Wykonawca zobowiązany jest zapewniać laboratorium Zamawiającego na swój koszt pojazdy ciężarowe stanowiące przeciwwagę do oznaczania modułu odkształcenia i badania nośności przez obciążenie płytą statyczną (badanie aparatem VSS) w miejscu i terminie wyznaczonym przez Inżyniera.

Wykonawca zapewni Zamawiającemu na swój koszt dostęp do energii elektrycznej we własnym zapleczu funkcjonującym podczas realizacji robót mostowych, umożliwiając zasilenie urządzeń laboratoryjnych (np. stołu wibracyjnego lub komory do pielęgnacji próbek).

Wykonawca na swój koszt uzupełni ubytki powstałe po pobraniu próbek do badań kontrolnych wykonywanych przez Zamawiającego w sposób zapewniający trwałość funkcjonalną elementu, z którego została pobrana próbka.

#### **6.4.3. Badania rozstrzygające**

Jeśli któraś ze stron Kontraktu nie uzna badań lub pomiarów wcześniej wykonanych przez którąś ze stron na danym asortymencie robót i materiałów, to należy uruchomić tryb badań rozstrzygających. Możliwy jest do wyboru jeden z poniższych trybów postępowania (pkt 6.4.3.1 lub 6.4.3.2), przy każdorazowej możliwości uczestnictwa stron w tych badaniach oraz akceptacji przez strony ostatecznych wyników.

Wyniki badań rozstrzygających traktowane są przez strony Kontraktu jako ostateczne.

##### **6.4.3.1 Badania i pomiary kontrolne dodatkowe**

Badania kontrolne dodatkowe odbywają się w tym samym laboratorium, działającym na zlecenie Inżyniera, które wcześniej wykonywało badania kontrolne. W przypadku uznania przez którąś ze stron Kontraktu, że któryś z wyników badań kontrolnych nie jest reprezentatywny dla ocenianego odcinka budowy, strona ma prawo żądać przeprowadzenia badań kontrolnych dodatkowych w laboratorium działającym na zlecenie Inżyniera..

Strony decydują wspólnie o miejscach pobierania próbek i wyznaczeniu odcinków częściowych ocenianego odcinka budowy.

Do zlecenia badań kontrolnych dodatkowych upoważniony jest Inżynier.

Do odbioru uwzględniane są zarówno wyniki badań kontrolnych dodatkowych, jak i wyniki badań kontrolnych uprzednio wykonanych.

Koszt badań kontrolnych dodatkowych ponosi Zamawiający jednak w przypadku, gdy ze strony Wykonawcy dojdzie do wielokrotnego (ponad dwukrotnego) zgłaszania do odbioru tego samego wyrobu niespełniającego wymagań, kosztami tych badań zostanie obciążony Wykonawca.

##### **6.4.3.2. Badania i pomiary arbitrażowe**

Badania i pomiary arbitrażowe są powtórzeniem badań lub pomiarów kontrolnych i/lub kontrolnych dodatkowych, co do których istnieją uzasadnione wątpliwości ze strony Inżyniera, Zamawiającego lub Wykonawcy (np. na podstawie własnych badań).

Badania i pomiary arbitrażowe wykonuje się na wniosek strony kontraktu. Badania i pomiary arbitrażowe wykonuje bezstronne laboratorium posiadające akredytację w zakresie wykonywanych czynności (pobieranie, przygotowanie i badanie próbek), które nie wykonywało badań lub pomiarów kontrolnych, przy udziale lub po poinformowaniu przedstawicieli stron.

W przypadku braku dostępności na rynku laboratorium spełniającego powyższe wymagania, za zgodą stron może zostać zatwierdzone inne laboratorium.

Do badań arbitrażowych preferowane są, za zgodą stron, laboratoria posiadające wymagane kompetencje.

W przypadku wniosku Wykonawcy zgodę na przeprowadzenie badań i pomiarów arbitrażowych wyraża Inżynier po wcześniejszej analizie zasadności wniosku. Zamawiający akceptuje laboratorium, które przeprowadzi badania lub pomiary arbitrażowe.

Do badań arbitrażowych preferowane są, za zgodą stron, laboratoria posiadające wymagane kompetencje.

Koszty badań arbitrażowych wraz ze wszystkimi kosztami ubocznymi ponosi strona domagająca się przeprowadzenia badań.

#### **6.4.4. Badania przed przystąpieniem do robót**

Przed przystąpieniem do robót Wykonawca powinien:

- uzyskać wymagane dokumenty, dopuszczające wyroby budowlane do obrotu i powszechnego stosowania (certyfikaty zgodności, deklaracje właściwości użytkowych) i na ich podstawie sprawdzić zgodność właściwości materiałów i wyrobów przeznaczonych do wykonania robót z wymaganiami podanymi w STWiORB,
- wykonać własne badania materiałów i wyrobów przeznaczonych do wykonania robót, w celu sprawdzenia ich właściwości z wymaganymi w STWiORB. Dotyczy materiałów, dla których wymaga się wykonania badań przed wbudowaniem, w przypadku gdy materiał jest wydobywany (m.in. kruszywa) lub przygotowywany na podstawie zaprojektowanej receptury (m.in. mieszanki asfaltowe, mieszanki betonowe), na potrzeby danej inwestycji. Wszystkie dokumenty oraz wyniki badań Wykonawca przedstawia Inżynierowi do akceptacji. Laboratoria Wykonawcy przed przeprowadzeniem badań podlegają akceptacji Inżyniera zgodnie z pkt 6.2.

#### **6.5. Raporty z badań**

Wykonawca będzie przekazywać Inżynierowi kopie raportów z wynikami badań jak najszybciej, tj. w takim terminie, aby Inżynier mógł wykonać badania kontrolne przed odbiorem robót załączając do zlecenia kopię wyników badań. Wykonawcy, nie później jednak niż w terminie określonym w programie zapewnienia jakości.

Wyniki badań (kopie) będą przekazywane na formularzach uzgodnionych z Inżynierem.

#### **6.6. Certyfikaty i deklaracje**

Inżynier może dopuścić do użycia tylko materiały zgodne z wymaganiami określonymi w odpowiednich STWiORB.

Dopuszcza się do stosowania materiały zgodne z punktem 2.1

W przypadku materiałów, dla których dokumenty określone w punkcie 2.1 są wymagane przez STWiORB, każda partia dostarczona do Robót będzie posiadać te dokumenty, określające w sposób jednoznaczny jej cechy.

Produkty przemysłowe muszą posiadać ww. dokumenty wydane przez producenta, a w razie potrzeby poparte wynikami badań wykonanych przez niego. Kopie wyników tych badań będą dostarczone przez Wykonawcę Inżynierowi.

Jakiegokolwiek materiały, które nie spełniają tych wymagań, będą odrzucone.

#### **6.7. Dokumenty budowy**

##### **6.7.1. Dziennik Budowy**

Dziennik Budowy jest wymaganym dokumentem prawnym obowiązującym Zamawiającego i Wykonawcę w okresie od przekazania Wykonawcy Placu Budowy do uzyskania pozwolenia na użytkowanie.

Odpowiedzialność za prowadzenie Dziennika Budowy zgodnie z obowiązującymi przepisami spoczywa na Wykonawcy (Kierowniku Budowy).

Wpisów do Dziennika Budowy mogą dokonywać tylko osoby do tego uprawnione.

Wszystkie wpisy do Dziennika Budowy dokonane przez uprawnione osoby, nie będące reprezentantami Zamawiającego, Wykonawcy lub Inżyniera, przedstawiciel Wykonawcy powinien bezzwłocznie zgłosić Inżynierowi.

Zapisy w Dzienniku Budowy będą dokonywane na bieżąco i będą dotyczyć przebiegu Robót, stanu bezpieczeństwa ludzi i mienia oraz technicznej i gospodarczej strony budowy.

Każdy zapis w Dzienniku Budowy będzie opatrzony datą jego dokonania, podpisem osoby, która dokonała zapisu, z podaniem jej imienia i nazwiska oraz stanowiska służbowego. Zapisy będą czytelne, dokonane trwałą techniką, w porządku chronologicznym, bezpośrednio jeden pod drugim, bez przerw.

Załączone do Dziennika Budowy protokoły i inne dokumenty będą oznaczone kolejnym numerem załącznika i opatrzone datą i podpisem Wykonawcy i Inżyniera.

Do Dziennika Budowy należy wpisywać w szczególności:

- datę przekazania Wykonawcy Placu Budowy,
- datę uzgodnienia przez Inżyniera Programu Zapewnienia Jakości i harmonogramów Robót (Programu),
- terminy rozpoczęcia i zakończenia poszczególnych elementów Robót wraz z określeniem sposobu i zakresu tymczasowej organizacji ruchu,
- przebieg Robót, trudności i przeszkody w ich prowadzeniu, okresy i przyczyny przerw w Robotach,
- uwagi i polecenia Inżyniera,
- daty zarządzenia wstrzymania Robót, z podaniem powodu,
- zgłoszenia i daty odbiorów Robót zanikających i ulegających zakryciu, częściowych i końcowych odbiorów Robót,
- wyjaśnienia, uwagi i propozycje Wykonawcy,
- stan pogody i temperaturę powietrza w okresie wykonywania Robót podlegających ograniczeniom lub wymaganiom szczególnym w związku z warunkami klimatycznymi, – zgodność rzeczywistych warunków geotechnicznych z ich opisem w dokumentacji geologiczno-geotechnicznej,
- dane dotyczące czynności geodezyjnych (pomiarowych) dokonywanych przed i w trakcie wykonywania Robót,
- dane dotyczące sposobu wykonywania zabezpieczenia Robót,
- dane dotyczące jakości materiałów, pobierania próbek oraz wyniki przeprowadzonych badań z podaniem, kto je przeprowadzał,
- wyniki prób poszczególnych elementów budowli z podaniem, kto je przeprowadzał,
- inne istotne informacje o przebiegu Robót.

Propozycje, uwagi i wyjaśnienia Wykonawcy, wpisane do Dziennika Budowy będą przedłożone Inżynierowi do ustosunkowania się.

Decyzje Inżyniera wpisane do Dziennika Budowy Wykonawca podpisuje z zaznaczeniem ich przyjęcia lub zajęciem stanowiska.

Wpis projektanta do Dziennika Budowy obliguje Inżyniera do ustosunkowania się.

### **6.7.2. Rejestr obmiarów**

Rejestr obmiarów stanowi dokument pozwalający na rozliczenie faktycznego postępu każdego z elementów robót. Forma rejestru musi być zatwierdzona przez Inżyniera. Obmiary wykonanych robót przeprowadza się w sposób ciągły i wpisuje do rejestru obmiarów dokumentując narastająco postęp rzeczowy robót. Wpisów do Rejestru Obmiarów dokonuje Kierownik Budowy i są one potwierdzane przez Inżyniera.

### **6.7.3. Dokumenty laboratoryjne**

Dzienniki laboratoryjne, deklaracje zgodności lub certyfikaty zgodności materiałów, orzeczenia o jakości materiałów, recepty robocze i kontrolne wyniki badań Wykonawcy będą gromadzone w formie uzgodnionej w Programie Zapewnienia Jakości. Dokumenty te stanowią załączniki do odbioru Robót. Winny być udostępnione na każde życzenie Inżyniera.

### **6.7.4. Pozostałe dokumenty budowy**

Do dokumentów budowy zalicza się, oprócz wymienionych powyżej, także następujące dokumenty: pozwolenie na realizację zadania budowlanego,

- a) protokoły przekazania Placu Budowy,
- b) umowy cywilno-prawne z osobami trzecimi i inne umowy cywilno-prawne,
- c) protokoły odbioru Robót,
- d) protokoły z narad i ustaleń,
- e) korespondencję na budowie.

### **6.7.5. Przechowywanie dokumentów budowy**

Dokumenty budowy będą przechowywane na Placu Budowy w miejscu odpowiednio zabezpieczonym.

Zaginięcie któregośkolwiek z dokumentów budowy wymagać będzie jego natychmiastowego odtworzenia w formie przewidzianej prawem.



Wszelkie dokumenty budowy będą zawsze dostępne dla Inżyniera i przedstawiane do wglądu na życzenie Zamawiającego.

## **7. OBMIAR ROBÓT**

Kontrakt obmiarowy – podstawą płatności jest cena jednostkowa skalkulowana przez Wykonawcę w Ofercie i rzeczywiste ilości wykonanych robót obliczone w Rejestrze Obmiarów i zaakceptowane przez Inżyniera. Płatność następuje według faktycznie wykonanych i odebranych robót.

Ilości wymienione w przedmiarze Robót są ilościami szacunkowymi i nie mogą być brane za rzeczywiście poprawne dla wypełnienia zobowiązań Wykonawcy wynikających z Kontraktu.

Z wyjątkiem, kiedy Kontrakt stanowi inaczej, Inżynier powinien poprzez pomiary potwierdzać ilość Robót. W przypadku konieczności pomiarzenia części Robót przez Inżyniera, powinien o tym fakcie powiadomić upoważnionego przedstawiciela Wykonawcy, który ma obowiązek:

- niezwłocznie stawić się lub zapewnić obecność kompetentnego przedstawiciela, aby pomóc w przeprowadzeniu takich pomiarów,
- dostarczyć wszelkich informacji wymaganych przez Inżyniera.

Jeżeli Wykonawca nie weźmie udziału, zaniedba lub zapomni zapewnić obecność przedstawiciela, to pomiary wykonane przez Inżyniera lub przez niego zatwierdzone będą uznane za prawidłowe pomiary danej części Robót. Dla celów pomiarzenia takich części Robót stałych, które są ustalane na podstawie zapisów i rysunków, Inżynier przygotowuje zapisy i rysunki w trakcie postępu Robót, natomiast Wykonawca zawiadomiony pisemnie o sposobie i terminie powinien w terminie 14 dni dokonać sprawdzenia zapisów i rysunków w biurze Inżyniera i podpisać je, po dokonaniu uzgodnień końcowych. Jeżeli Wykonawca nie stawi się w celu sprawdzenia zapisów i rysunków, będą one uznane za prawidłowe.

W przypadku, kiedy Wykonawca po sprawdzeniu nie zgodzi się z wynikami obmiarów albo ich nie podpisze jako uzgodnionych, mimo wszystko zostaną one uznane za prawidłowe z wyjątkiem przypadków, kiedy Wykonawca w terminie 14 dni po dokonaniu sprawdzenia przedłoży Inżynierowi protokół niezgodności (rozbieżności), uznający zapisy względnie rysunki za nieprawidłowe. W tym przypadku Inżynier powinien ponownie sprawdzić zapisy, rysunki i wyliczenia, po czym albo je potwierdzi albo skoryguje.

Roboty stałe powinny być mierzone netto, niezależnie od zasad powszechnych, z wyjątkiem przypadków, kiedy w Kontrakcie postanowiono inaczej.

## **8. ODBIÓR ROBÓT**

### **8.1. Rodzaje odbiorów Robót**

W zależności od ustaleń odpowiednich STWiORB, Roboty podlegają następującym etapom odbioru:

- a) odbiorowi Robót zanikających i ulegających zakryciu,
- b) odbiorowi częściowemu,
- c) odbiorowi końcowego,
- d) odbiorowi pogwarancyjnemu.

### **8.2. Odbiór Robót zanikających i ulegających zakryciu**

Odbiór Robót zanikających i ulegających zakryciu polega na finalnej ocenie jakości i kompletności wykonanych Robót, które w dalszym procesie realizacji ulegną zakryciu.

Odbiór Robót zanikających i ulegających zakryciu będzie dokonany w czasie umożliwiającym wykonanie ewentualnych korekt i poprawek bez hamowania ogólnego postępu Robót.

Odbioru Robót dokonuje Inżynier.

Gotowość danej części Robót do odbioru zgłasza Wykonawca wpisem do Dziennika Budowy i jednoczesnym powiadomieniem Inżyniera. Odbiór będzie przeprowadzony niezwłocznie, nie później jednak niż w ciągu 3 dni od daty zgłoszenia wpisem do Dziennika Budowy i powiadomienia o tym fakcie Inżyniera.

Jakość i zakres Robót ulegających zakryciu ocenia Inżynier na podstawie dokumentów zawierających komplet wyników badań laboratoryjnych i w oparciu o wykonane operaty powykonawcze, w konfrontacji z Dokumentacją Projektową, z STWiORB oraz innymi ustaleniami Inżyniera.

Wykonawca jest zobowiązany również do dokumentowania odbieranych Robót w postaci fotograficznej. Dokumentacja ta powinna być skatalogowana w sposób niebudzący wątpliwości co do dat wykonania fotografii oraz obiektów, które dokumentuje.

Koszt przygotowania dokumentacji odbiorowej, w tym fotograficznej, nie podlega odrębnej zapłacie i przyjmuje się, że jest włączony w cenie ofertowej.

### **8.3. Odbiór „miesięczny”**

Odbiór „miesięczny” polega na ocenie jakości i kompletności wykonanych Odcinków lub części Robót.

Odbioru „miesięcznego” Robót dokonuje się wg zasad jak przy odbiorze końcowym Robót oraz zgodnie z Warunkami Kontraktu.

Dokumentem potwierdzającym przyjęcie części Robót, w następstwie dokonania wyżej wymienionych czynności odbiorowych, jest miesięczny protokół odbioru prac.

### **8.4. Odbiór końcowy Robót**

#### **8.4.1. Zasady odbioru końcowego robót**

Odbiór końcowy polega na finalnej ocenie rzeczywistego wykonania robót w odniesieniu do ich jakości i kompletności. Całkowite zakończenie Robót oraz gotowość do odbioru końcowego będzie stwierdzona przez Wykonawcę wpisem do Dziennika Budowy z bezzwłocznym powiadomieniem na piśmie o tym fakcie Zamawiającego.

Odbiór końcowy Robót nastąpi w terminie ustalonym w Dokumentach Kontraktowych, licząc od dnia potwierdzenia przez Inżyniera zakończenia Robót i przyjęcia dokumentów, o których mowa w p-pkcie 8.4.2.

Odbioru końcowego robót dokona komisja wyznaczona przez Zamawiającego w obecności Inżyniera i Wykonawcy. Komisja odbierająca roboty dokona ich oceny jakościowej na podstawie przedłożonych dokumentów w tym dokumentacji fotograficznej, wyników badań i pomiarów, ocenie wizualnej oraz zgodności wykonania robót z dokumentacją projektową i STWiORB.

W toku odbioru końcowego Robót komisja zapozna się z realizacją ustaleń przyjętych w trakcie odbiorów robót zanikających i ulegających zakryciu, zwłaszcza w zakresie wykonania robót uzupełniających i robót poprawkowych.

W przypadkach niewykonania wyznaczonych Robót poprawkowych lub robót uzupełniających komisja będzie uprawniona do przerwania swoich czynności i ustalenia nowego terminu odbioru końcowego.

W przypadku stwierdzenia przez komisję, że jakość wykonywanych robót w poszczególnych asortymentach nieznacznie odbiega od wymaganej dokumentacją projektową oraz STWiORB z uwzględnieniem tolerancji ale nie ma większego wpływu na cechy eksploatacyjne obiektu i bezpieczeństwo ruchu, komisja dokona potrąceń zgodnie z Warunkami Szczególnymi Kontraktu i instrukcją DP-T 14 przy wykorzystaniu cen średnich z biuletynu Sekocenbud, oceniając pomniejszoną wartość wykonywanych robót w stosunku do wymagań przyjętych w Dokumentach Umowy lub nakazać Wykonawcy wykonanie robót poprawkowych, wyznaczając jednocześnie nowy termin odbioru końcowego.

#### **8.4.2. Dokumenty do odbioru końcowego**

Podstawowym dokumentem do dokonania odbioru końcowego Robót jest protokół odbioru końcowego Robót sporządzony wg wzoru ustalonego przez Zamawiającego.

Do odbioru końcowego Wykonawca jest zobowiązany przygotować następujące dokumenty wchodzące w skład operatu odbiorczego:

1. Dokumentację Projektową podstawową z naniesionymi zmianami oraz dodatkową, jeśli została sporządzona w trakcie realizacji Kontraktu (oryginały + 1 kopia).
2. Specyfikacje Techniczne Wykonania i Odbioru Robót Budowlanych (podstawowe z Kontraktu i ew. uzupełniające lub zamiennie).
3. Recepty i ustalenia technologiczne (oryginały).
4. Dzienniki Budowy i Rejestry Obmiarów (oryginały + 1 kopia).
5. Wyniki pomiarów kontrolnych oraz badań i oznaczeń laboratoryjnych, zgodnie z STWiORB i ew. PZJ (oryginały + 1 kopia).
6. Informacje o znakach CE i budowlanym wbudowanych wyrobów dołączone do opakowań i dokumentów handlowych oraz deklaracje właściwości użytkowych wszystkich wbudowanych wyrobów z zapisami Wykonawcy o miejscu ich wbudowania.
7. Opinię technologiczną (w wersji papierowej i elektronicznej - pliki w formacie edytowalnym, format PDF i zdigitalizowany) sporządzoną na podstawie wszystkich wyników badań i pomiarów załączonych do dokumentów odbioru, wykonanych zgodnie z STWiORB i PZJ, zawierającą poniższe zagadnienia:
  - określenie wymagań i ocena jakości poszczególnych asortymentów robót drogowych, mostowych i branżowych, dokonana przez Wykonawcę,

- zbiorcze zestawienie badań i pomiarów Wykonawcy wykonanych w toku realizacji robót,
- zbiorcze zestawienie badań i pomiarów Wykonawcy wykonanych w obecności Inżyniera,
- zbiorcze zestawieniu badań rozjemczych, jeśli wystąpiły (wraz załączeniem ich kopii),
- odniesienie się do negatywnych wyników badań kontrolnych Zamawiającego, jeśli takowe będą miały miejsce (Monitoring Jakości Robót),
- wskazanie problemów do rozstrzygnięcia przez komisję odbiorową, jeśli takie wystąpią
- certyfikatów i aprobat technicznych dostarczonych przez producentów materiałów i wyrobów,
- badań Wykonawcy w sytuacji uznania ich przez Zamawiającego i Inżyniera za badania kontrolne,
- badań elementów prefabrykowanych dostarczonych przez producentów,
- zestawieniu zatwierdzonych recept, materiałów, wytwórni, laboratoriów, PZJ,
- procentowym wykonaniu badań Wykonawcy wg zatwierzonego programu zakładanych sumarycznych ilości badań,
- wykaz personelu w laboratoriach Wykonawcy, który realizował badania w trakcie trwania kontraktu
- wykaz laboratoriów Wykonawcy, ze wskazaniem asortymentów robót, które realizowały badania w trakcie trwania kontraktu,
- wszystkie inne elementy, zestawienia niezbędne w ocenie Wykonawcy do prawidłowej oceny jakości wykonanych robót.

Formę i treść opinii technologicznej obowiązkowo należy uzgodnić z Inżynierem.

8. Rysunki (dokumentacje) na wykonanie robót towarzyszących (np. na przełożenie linii telefonicznej, energetycznej, gazowej, oświetlenia itp.) oraz protokoły odbioru i przekazania tych robót właścicielom urządzeń (oryginały + 1 kopia).

9. Geodezyjną inwentaryzację powykonawczą Robót i sieci uzbrojenia terenu (oryginały + 1 kopia).

10. Kopię mapy zasadniczej powstałej w wyniku geodezyjnej inwentaryzacji powykonawczej (2 egzemplarze).

11. Wykonawca ma obowiązek dokumentację powykonawczą przygotować także w wersji elektronicznej i przekazać ją Zamawiającemu.

12. Deklaracje właściwości użytkowych wyrobów zużytych na kontrakcie

13. Zestawienie środków trwałych. Formę i treść zestawienia należy uzgodnić z Inżynierem i Kierownikiem Projektu.

14. Wykonawca w ramach dokumentacji powykonawczej sporządzi karty wykonanych obiektów mostowych, których rozpiętość teoretyczna przynajmniej jednego przęsła jest większa niż 20 m lub całkowita długość obiektu jest większa lub równa 50 m. Karty należy sporządzić zgodnie z wzorem zamieszczonym w Rozporządzeniu Ministra Infrastruktury z dnia 16 lutego 2005 r w sprawie numeracji i ewidencji dróg publicznych, obiektów mostowych, tuneli, przepustów i promów oraz rejestru numerów nadanych drogom, obiektom mostowym i tunelom (Dz. Nr 67 z 2005 r poz. 582). Karty powinny być sporządzone w wersji papierowej i edytowalnej elektronicznej (format dwg).

16. Wykonawca sporządzi, uzgodni, zatwierdzi i przekaze Zamawiającemu powykonawczy Projekt stałej organizacji ruchu uwzględniający wszystkie zmiany w stosunku do zatwierzonego projektu stałej organizacji ruchu.

Inwentaryzacja powinna być sporządzona w wersji papierowej i edytowalnej elektronicznej (format dwg)

17. Wykonawca sporządzi zestawienie przebudowanych urządzeń z podziałem na branże.

Wykonawca opracuje operat kołaudacyjny w jednym oryginalnym egzemplarzu i dwóch kopiach zgodnie z przekazanym załącznikiem do umowy. Dodatkowo Wykonawca zeskanuje wszystkie dokumenty wchodzące w skład operatu kołaudacyjnego, za wyjątkiem pozycji 10, w rozdzielczości umożliwiającej czytelny wydruk w formacie odpowiadającym oryginałowi i zapisze na nośniku danych w dwóch egzemplarzach w formacie zapisu danych uzgodnionym z Inżynierem. Pozycja 10 zostanie zapisana na nośniku danych w formacie \*.dwg lub \*.dgn.

Koszt przygotowania wszystkich egzemplarzy dokumentacji odbiorowej wraz z wersją elektroniczną jest zawarty w Cenie Oferty i nie podlega odrębnej zapłacie.

W przypadku, gdy wg komisji, roboty pod względem przygotowania dokumentacyjnego nie będą gotowe do odbioru końcowego, komisja w porozumieniu z Wykonawcą wyznaczy ponowny termin odbioru końcowego robót.

Wszystkie zarządzone przez komisję roboty poprawkowe lub uzupełniające będą zestawione wg wzoru ustalonego przez Zamawiającego.

Termin wykonania robót poprawkowych i robót uzupełniających wyznaczy komisja.

### **8.5. Odbiór pogwarancyjny**

Odbiór pogwarancyjny polega na ocenie wykonanych Robót związanych z usunięciem wad stwierdzonych przy odbiorze końcowym oraz ujawnionych w okresie rękojmi i gwarancji jakości.

Odbiór pogwarancyjny będzie dokonany z uwzględnieniem zasad opisanych w punkcie 8.4. „Odbiór końcowy Robót”. Uznaje się, że wszelkie koszty związane z wypełnieniem wymagań określonych powyżej w STWIORB nie podlegają odrębnej zapłacie i są uwzględnione w Cenie Oferty.

### **9. PODSTAWA PŁATNOŚCI**

Wynagrodzenie obmiarowe: zasady płatności podano w Umowie pomiędzy Zamawiającym i Wykonawcą.

### 9.1 Ustalenia ogólne

Podstawą płatności jest cena jednostkowa skalkulowana przez Wykonawcę za jednostkę obmiarową ustaloną dla danej pozycji kosztorysu.

Dla pozycji kosztorysowych wycenionych ryczałtowo podstawą płatności jest wartość (kwota) podana przez Wykonawcę w danej pozycji kosztorysu.

Cena jednostkowa lub kwota ryczałtowa pozycji kosztorysowej będzie uwzględniać wszystkie czynności, wymagania i badania składające się na jej wykonanie, określone dla tej roboty w STWiORB i w dokumentacji projektowej.

Ceny jednostkowe lub kwoty ryczałtowe robót będą obejmować:

- robocizną bezpośrednią wraz z towarzyszącymi kosztami,
- wartość zużytych materiałów wraz z kosztami zakupu, magazynowania, ewentualnych ubytków i transportu na teren budowy,
- wartość pracy sprzętu wraz z towarzyszącymi kosztami,
- koszty pośrednie, zysk kalkulacyjny i ryzyko,
- podatki obliczone zgodnie z obowiązującymi przepisami.

Do cen jednostkowych nie należy wliczać podatku VAT.

### 9.2 Warunki umowy i wymagania ogólne DM.00.00.00

Koszt dostosowania się do wymagań warunków umowy i wymagań ogólnych zawartych w DM.00.00.00 obejmuje wszystkie warunki określone w ww. dokumentach, a nie wyszczególnione w kosztorysie.

### 9.3 Objazdy, przejazdy i organizacja ruchu

Koszt wybudowania objazdów/przejazdów i organizacji ruchu obejmuje:

- a) opracowanie oraz uzgodnienie z Inżynierem/Kierownikiem projektu i odpowiednimi instytucjami projektu organizacji ruchu na czas trwania budowy, wraz z dostarczeniem kopii projektu Inżynierowi/Kierownikowi projektu i wprowadzaniem dalszych zmian i uzgodnień wynikających z postępu robót,
- b) ustawienie tymczasowego oznakowania i oświetlenia zgodnie z wymaganiami bezpieczeństwa ruchu,
- c) opłaty/dzierżawy terenu,
- d) przygotowanie terenu,
- e) konstrukcję tymczasowej nawierzchni, ramp, chodników, krawężników, barier, oznakowań i drenażu,
- f) tymczasową przebudowę urządzeń obcych.

Koszt utrzymania objazdów/przejazdów i organizacji ruchu obejmuje:

- a) oczyszczanie, przestawienie, przykrycie i usunięcie tymczasowych oznakowań pionowych, poziomych, barier i świateł,
- b) utrzymanie płynności ruchu publicznego.

Koszt likwidacji objazdów/przejazdów i organizacji ruchu obejmuje:

- a) usunięcie wbudowanych materiałów i oznakowania,
- b) doprowadzenie terenu do stanu pierwotnego.

## 10. PRZEPISY ZWIĄZANE

### 10.1. Inne dokumenty

- Ustawa z dnia 7 lipca 1994 r. - Prawo budowlane (Dz. U. Nr 89, poz. 414 z późniejszymi zmianami).
- Zarządzenie Ministra Infrastruktury z dnia 26 czerwca 2002 r. w sprawie dziennika budowy, montażu i rozbiórki, tablicy informacyjnej oraz ogłoszenia zawierającego dane dotyczące bezpieczeństwa pracy i ochrony zdrowia (Dz. U. Nr 108, poz. 953).
- Ustawa z dnia 21 marca 1985 r. o drogach publicznych (Dz. U. Nr 14, poz. 60 z późniejszymi zmianami).

**Obowiązują aktualne wydania przywołanych norm i przepisów.**

## D-01.01.01 TYCZENIE ROBÓT I PRACE POMIAROWE PRZY POWIERZCHNIOWYCH ROBOTACH ZIEMNYCH

### 1. WSTĘP

#### 1.1. Przedmiot SSTWIORB

Przedmiotem niniejszej Specyfikacji Technicznej Wykonania i Odbioru Robót Budowlanych są wymagania dotyczące wykonania i odbioru robót związanych z tyczeniem robót i pracami pomiarowymi przy powierzchniowych robotach ziemnych w ramach zadania pn.: „Przebudowa odcinka drogi wojewódzkiej nr 236 w zakresie budowy drogi dla rowerów”.

#### 1.2 Zakres stosowania STWIORB

STWiORB jest stosowana jako dokument kontraktowy przy realizacji robót wymienionych w pkt.1.1.

#### 1.3. Zakres robót objętych STWIORB

Ustalenia zawarte w niniejszej STWiORB dotyczą zasad prowadzenia Robót związanych z odtworzeniem przebiegu trasy drogi i jej punktów wysokościowych zgodnie z Dokumentacją Projektową. Zakres robót pomiarowych obejmuje:

- założenie sytuacyjnej i wysokościowej osnowy realizacyjnej
- zastabilizowanie punktów w sposób trwały, i ich ochrona oraz oznakowanie w sposób ułatwiający ich lokalizację i ewentualne odtworzenie
- wyznaczenie sytuacyjne i wysokościowe punktów głównych osi trasy głównej i pozostałych dróg oraz innych obiektów towarzyszących objętych tym zadaniem/opracowaniem
- uzupełnienie osi trasy dodatkowymi punktami wg potrzeb,
- wyznaczenie zjazdów do przyległych nieruchomości,
- przeniesienie punktów istniejącej osnowy geodezyjnej poziomej i wysokościowej, kolidujących z rozbudową drogi, poza granicę robót ziemnych,
- koszty ewentualnego odtworzenia istniejącej osnowy geodezyjnej zniszczonej w wyniku działań Wykonawcy.

#### 1.4. Określenia podstawowe

Określenia podstawowe podane w niniejszej STWiORB są zgodne z zamieszczonymi w STWiORB D-00.00.00. "Wymagania ogólne".

**Punkty główne trasy** -Punkty załamania osi trasy, punkty kierunkowe oraz początkowy i końcowy punkt trasy.

**Uprawniony geodeta** - osoba posiadająca odpowiednie uprawnienia zawodowe nadane zgodnie z Ustawą z dnia 17.05.1989r. "Prawo Geodezyjne i Kartograficzne" z późniejszymi zmianami z zakresu geodezji i kartografii, upoważniona przez Wykonawcę do kierowania pracami i do występowania w jego imieniu w sprawach dotyczących realizacji zamówienia.

**Inwentaryzacja powykonawcza** - jest to geodezyjna dokumentacja wykonana i przekazana zgodnie z Rozporządzeniem Ministra Gospodarki Przestrzennej i Budownictwa z dnia 21 lutego 1995 r.

**Słupy graniczne „PD”** (żelbetowe) – słupy do stabilizacji punktów granicznych pasa drogowego rozmieszczone w punktach załamania linii rozgraniczającej nie rzadziej niż co 200m z zachowaniem widoczności z punktu na punkt.

**Geodezyjne słupki graniczne** (betonowe) stabilizowane w punktach granicznych pasa drogowego między słupami „PD”.

**Osnowa realizacyjna** – jest to osnowa geodezyjna pozioma i wysokościowa, przeznaczona do geodezyjnego wytyczenia elementów projektu w terenie oraz geodezyjnej obsługi budowy

### 2. MATERIAŁY

#### 2.1. Ogólne wymagania dotyczące materiałów

Ogólne wymagania dotyczące materiałów, ich pozyskiwania i składowania podano w STWiORB D-00.00.00. "Wymagania ogólne".

#### 2.2. Rodzaje materiałów

Do oznaczenia punktów głównych trasy należy stosować paliki drewniane a do utrwalania punktów w istniejącej nawierzchni należy stosować bolce stalowe o średnicy 5 mm.

“Świadki” powinny mieć długość około 0,50m i przekrój prostokątny.

Do utrwalenia punktów osnowy geodezyjnej należy stosować materiały zgodne z instrukcjami technicznymi G1 i G-2. Do oznaczenia granic pasa drogowego należy stosować betonowe punkty graniczne z krzyżem na górnej poziomej ścianie (zgodnych z załączonym rysunkiem nr 2) oraz żelbetowych „świadków” punktu granicznego zgodnych z załączonym rysunkiem 1).



### **Wymagania względem materiałów dla słupów „PD”:**

Do produkcji elementów należy stosować beton klasy C25/30 spełniający wymagania PN-EN 206-1.

Beton użyty do produkcji elementów, powinien charakteryzować się:

- wytrzymałością na ściskanie dla danej klasy betonu,
- nasiąkliwość nie większa niż 5%,
- przepuszczalność wody - stopień wodoszczelności co najmniej W-8,
- odporność na działanie mrozu - stopień mrozoodporności co najmniej F-100.

Wykonawca powinien wykonać badania próbek betonu pobranych z w/w elementów i przedstawić wyniki tych badań Zamawiającemu do akceptacji.

Elementy przed zastosowaniem do stabilizacji pasa drogowego powinny być zaakceptowane przez Zamawiającego oraz muszą być:

- wolne od spękań,
- wolne od wykruszeń, ubytków,
- powierzchnie powinny być gładkie, bez śladów po pęcherzach powietrznych.

Sprawdzenie wyglądu zewnętrznego należy przeprowadzić na podstawie oględzin elementu.

Sprawdzenie kształtu i wymiarów elementów należy przeprowadzić z dokładnością do 2 mm (w odniesieniu do wymiarów podanych na rysunku) przy użyciu suwmiarki oraz przymiaru stalowego lub taśmy.

Sprawdzenie kątów prostych w narożach elementów wykonuje się przez przyłożenie kątownika do badanego naroża i zmierzenia odchyłek z dokładnością do 2 mm.

## **3. SPRZĘT**

### **3.1. Ogólne wymagania dotyczące sprzętu**

Ogólne wymagania dotyczące sprzętu podano w STWiORB D-00.00.00. "Wymagania ogólne".

### **3.2 Sprzęt pomiarowy**

Do odtworzenia sytuacyjnego trasy i punktów wysokościowych należy stosować następujący sprzęt:

- teodolity, tachimetry,
- odbiorniki GNSS i pochodne
- niwelatory,
- dalmierze,
- tyczki,
- łąty,
- taśmy stalowe, szpilki.

Sprzęt stosowany do odtworzenia trasy drogowej i jej punktów wysokościowych powinien gwarantować uzyskanie wymaganej dokładności pomiaru i posiadać świadectwa atestacji i wzorcowania wykonane przez uprawnione jednostki.

## **4. TRANSPORT**

### **4.1 Ogólne wymagania dotyczące transportu**

Ogólne wymagania dotyczące transportu podano w STWiORB D-00.00.00. "Wymagania ogólne".

Sprzęt i materiały do odtworzenia trasy można przewozić dowolnymi środkami transportu.

## **5. WYKONANIE ROBÓT**

### **5.1 Ogólne wymagania dotyczące wykonania robót**

Ogólne zasady wykonania Robót podano w STWiORB D-00.00.00. "Wymagania ogólne".

### **5.2 Zasady wykonywania prac pomiarowych**

Prace pomiarowe powinny być wykonane zgodnie z Rozporządzeniem MSWiA z dnia 9 listopada 2011r. w sprawie standardów technicznych wykonywania geodezyjnych pomiarów sytuacyjnych i wysokościowych oraz opracowywania i przekazywania wyników tych pomiarów do państwowego zasobu geodezyjnego i kartograficznego, oraz instrukcjami GUGiK.

Przed przystąpieniem do robót Wykonawca założy osnowę realizacyjną sytuacyjno-wysokościową oraz uzyska dane zawierające lokalizację współrzędne punktów głównych trasy oraz reperów. W oparciu o powyższe materiały Wykonawca powinien przeprowadzić obliczenia i pomiary geodezyjne niezbędne do prawidłowej realizacji robót.

Prace pomiarowe powinny być wykonane przez osoby posiadające odpowiednie kwalifikacje i uprawnienia. Odtworzenie znaków geodezyjnych należy prowadzić w uzgodnieniu z ośrodkami geodezyjnymi.

Punkty wierzchołkowe, punkty główne trasy i punkty pośrednie osi trasy muszą być zaopatrzone w oznaczenia określające w sposób wyraźny i jednoznaczny charakterystykę i położenie tych punktów.

Wykonawca jest odpowiedzialny za zabezpieczenie wszystkich punktów pomiarowych i ich oznaczeń w czasie trwania robót.

Przed przystąpieniem do robót Wykonawca zgłosi prace do właściwego Powiatowego Ośrodka Dokumentacji Geodezyjnej i Kartograficznej, a następnie pobierze dane dotyczące osnowy geodezyjnej oraz granic nieruchomości objętych inwestycją. Wykonawca uzgodni z właściwym Geodetą Powiatowym sposób odtworzenia, po zakończeniu inwestycji, zniszczonej bądź uszkodzonej osnowy geodezyjnej podlegające ochronie prawnej, zlokalizowanej w obszarze prowadzonych robót. Uszkodzone lub zniszczone znaki geodezyjne Wykonawca odtworzy i utrwali na własny koszt.

### 5.3 Osnowa realizacyjna

Na podstawie danych uzyskanych z Ośrodka Dokumentacji Geodezyjnej i Kartograficznej Wykonawca sporządzi projekt osnowy realizacyjnej sytuacyjno-wysokościowej spełniającej następujące kryteria:

- projektowana podstawowa osnowa realizacyjna będzie odpowiadać kryteriom poziomej osnowy szczegółowej III kl., nawiązanej do państwowej osnowy szczegółowej III kl. lub podstawowej, oraz kryteriom szczegółowej osnowy wysokościowej III kl. nawiązanej do państwowej osnowy wysokościowej II kl.
- punkty podstawowej osnowy realizacyjnej będą zlokalizowane w bezpośrednim sąsiedztwie projektowanego pasa drogowego, w minimalnym stopniu narażone na uszkodzenie lub zniszczenie.
- odległości między punktami osnowy nie będą większe niż 300 m.
- szczegółową osnowę realizacyjną będą stanowić nowo założone punkty jako zagęszczenie podstawowej osnowy realizacyjnej w celu zapewnienia prawidłowej obsługi geodezyjnej inwestycji
- nowe punkty podstawowej osnowy realizacyjnej sytuacyjno-wysokościowej zostaną zastabilizowane znakiem naziemnym (pręt stalowy  $\varnothing 16\text{mm}$  o dł. 1,5 m zalany betonem).
- punkty szczegółowej osnowy realizacyjnej zostaną zlokalizowane na stabilnych istniejących budowlach, wzdłuż projektowanej trasy, a przypadku braku takich punktów Wykonawca założy i osadzi na gruncie punkty w sposób gwarantujący ich stabilność syt. - wys. Dopuszcza się stabilizację w postaci folii dalmierczych umieszczonych na trwałych obiektach.
- w celu zapewnienia prawidłowej obsługi geodezyjnej obiektów inżynierskich zastabilizowane zostaną dodatkowe punkty osnowy realizacyjnej, pozwalające na tyczenie szczegółów sytuacyjnych z błędem nieprzekraczającym  $\pm 2-3\text{mm}$
- punkty stabilizowane będą w bezpośrednim sąsiedztwie realizowanych obiektów w miejscach nienarażonych na zniszczenie,

Z przeprowadzonych prac Wykonawca sporządzi Operat geodezyjny, który będzie zawierał między innymi:

- sprawozdanie techniczne
- szkic założonej osnowy realizacyjnej
- dzienniki pomiarowe
- wyrównanie sieci z analizą dokładnościową.

### 5.4 Wyznaczenie punktów głównych osi trasy drogowej i punktów wysokościowych

Punkty wierzchołkowe trasy i inne punkty główne powinny być zastabilizowane w sposób trwały, przy użyciu palików drewnianych. W zależności od charakterystyki terenu odległość pomiędzy punktami pośrednimi na odcinkach prostych nie może przekraczać 500m.

Wykonawca powinien założyć robocze punkty wysokościowe (repery robocze) wzdłuż osi trasy drogowej a także przy każdym obiekcie inżynierskim. Maksymalna odległość między reperami roboczymi wzdłuż trasy drogowej nie powinna przekraczać 300m.

Repery robocze należy założyć poza granicami robót związanych z wykonywaniem trasy drogowej i obiektów towarzyszących. Jako repery robocze można wykorzystać punkty stałe na stabilnych, istniejących budowlach wzdłuż trasy drogowej. W przypadku braku takich punktów repery robocze należy założyć przy użyciu słupków betonowych osadzonych w gruncie w sposób wykluczający osiadanie i sposób zaakceptowany przez Inżyniera.

Rzędne reperów roboczych należy określać z taką dokładnością, aby średni błąd niwelacji po wyrównaniu był mniejszy od 10mm/km stosując niwelację podwójną w nawiązaniu do reperów państwowych.

Repery robocze powinny mieć dodatkowe oznaczenie określające nazwę repera i jego rzędną.

Do obowiązków Wykonawcy należy również utrzymanie osnowy realizacyjnej w trakcie realizacji Robót. Osnowę realizacyjną należy aktualizować nie rzadziej niż:

- a) po okresie zimowym w trakcie trwania Robót – w przypadku naruszenia któregośkolwiek punktu osnowy poziomej lub pionowej, za naruszenie osnowy uznaje się również uzasadnioną obawę Wykonawcy lub Inżyniera, że takie naruszenie nastąpiło.

### **5.5 Odtworzenie osi trasy**

Tyczenie osi trasy drogowej należy wykonać w oparciu o Dokumentację Projektową przy wykorzystaniu sieci państwowej (również ASG).

Dopuszczalne odchylenie sytuacyjne wytyczonej osi trasy w stosunku do Dokumentacji Projektowej nie może być większe niż 5cm dla dróg objętych opracowaniem.

Rzędne niwelety punktów osi trasy należy wyznaczyć z dokładnością do 2 cm w stosunku do rzędnych niwelety określonych w Dokumentacji Projektowej.

### **5.6 Wyznaczenie przekrojów poprzecznych**

Wyznaczenie przekrojów poprzecznych obejmuje wyznaczenie krawędzi nasypów i wykopów na powierzchni terenu (określenie granicy robót), zgodnie z Dokumentacją Projektową oraz w miejscach wymagających uzupełnienia dla poprawnego przeprowadzenia robót.

Do wyznaczenia krawędzi nasypów i wykopów należy stosować dobrze widoczne paliki. Odległość między palikami lub wiechami należy dostosować do ukształtowania terenu oraz geometrii trasy drogowej. Odległość ta, co najmniej powinna odpowiadać odstępowi kolejnych przekrojów poprzecznych.

Rzędne niwelety punktów osi trasy należy wyznaczyć z dokładnością do 1cm w stosunku do rzędnych niwelety określonych w Dokumentacji Projektowej.

Na odcinkach, na których występują łuki pionowe odległości pomiędzy krzywymi powinny być wyznaczone na tyle gęsto, aby odległość pozioma pomiędzy styczną z poprzedniego punktu a punktem na krzywej nie przekraczała założonej tolerancji pomiarowej, to jest 1 cm.

### **5.7 Wyznaczenie przekrojów poprzecznych (do pomiarów kontrolnych)**

Na etapie odtworzenia trasy, należy wyznaczyć i zastabilizować w terenie (na czas prowadzenia robót) punkty przekrojów poprzecznych, co 50 m w celu dokonywania pomiarów rzędnych (w przekroju poprzecznym jezdni) na etapie n/w robót tj.:

- pomiar stanu istniejącego nawierzchni,
- pomiar stanu po frezowaniu warstw bitumicznych,
- pomiar rzędnych koryta pod nową konstrukcją nawierzchni,
- pomiar rzędnych po wykonaniu każdej nowej warstwy nawierzchni,
- inwentaryzacja geodezyjna powykonawcza – Wykonawca zobowiązany jest przekazać Zamawiającemu inwentaryzacje powykonawczą z klauzulą przyjęcia do Państwowego Zasobu Geodezyjnego wraz z wykazem zmian użytków przekazanych do ewidencji gruntów i budynków.

### **5.8 Przeniesienie osnowy geodezyjnej**

Przeniesienie osnowy geodezyjnej poza granicę robót wraz z odtworzeniem wysokościowym może być wykonane tylko przez uprawnione do tego rodzaju prac jednostki geodezyjne. Projekt osnowy należy uzgodnić z Ośrodkiem Dokumentacji Geodezyjnej i Kartografii. Prace związane z przeniesieniem osnowy geodezyjnej wraz z odtworzeniem wysokościowym prowadzić pod nadzorem i w uzgodnieniu z ODGiK, a termin wykonania prac uzgodnić z Inżynierem i Ośrodkiem DGiK.

### **5.9 Materiały dla zamawiającego**

Wykonawca przekaże Zamawiającemu dokumentację związaną z wznowieniem i oznaczeniem granic pasa drogowego w formie operatu wykonanego przez geodetę uprawnionego zawierającego:

- kopie protokołów granicznych
- szkice przebiegu granic
- wykaz współrzędnych punktów granicznych
- opisy topograficzne punktów granicznych pasa drogowego wraz z dokumentacją fotograficzną (po wykonaniu stabilizacji pasa drogowego znakami granicznymi).

## **6. KONTROLA JAKOŚCI ROBÓT**

### **6.1 Ogólne zasady kontroli jakości robót**

Ogólne zasady kontroli jakości Robót podano w STWiORB D-00.00.00. "Wymagania ogólne".

### **6.2 Wytyczenie osi trasy drogowej**

Kontrolę jakości prac pomiarowych związanych z odtworzeniem trasy i punktów wysokościowych należy prowadzić według ogólnych zasad określonych w obowiązujących instrukcjach i wytycznych GUGiK, zgodnie z wymaganiami podanymi w rozporządzeniu MSWiA z dnia 9 listopada 2011r. w sprawie standardów technicznych wykonywania geodezyjnych pomiarów sytuacyjnych i wysokościowych oraz opracowywania i przekazywania wyników tych pomiarów do państwowego zasobu geodezyjnego i kartograficznego.

### **6.3 Sprawdzenie robót pomiarowych**

Dopuszczalne odchylenie sytuacyjne wytyczonej osi trasy w stosunku do Dokumentacji Projektowej nie może być większe niż 5cm.

Rzędne niwelety punktów osi trasy należy wyznaczyć z dokładnością do 2 cm w stosunku do rzędnych niwelety określonych w Dokumentacji Projektowej.

Rzędne reperów roboczych należy określać z taką dokładnością, aby średni błąd niwelacji po wyrównaniu był mniejszy od 10mm/km stosując niwelację podwójną w nawiązaniu do reperów państwowych.

## **7. OBMIAR ROBÓT**

### **7.1 Zasady ogólne obmiaru robót**

Obmiar robót będzie określać faktyczny zakres wykonywanych robót zgodnie z dokumentacją projektową i STWiORB, w jednostkach ustalonych w kosztorysie.

Obmiary należy wykonywać według zasad podanych w założeniach ogólnych i założeniach szczegółowych katalogów wskazujących podstawę ustalenia szczegółowego opisu wykonywanych robót.

## **8. ODBIÓR ROBÓT**

### **8.1 Ogólne zasady odbioru robót**

Ogólne zasady odbioru robót podano w STWiORB D-00.00.00 "Wymagania ogólne".

### **8.2 Szczegółowe zasady odbioru robót**

Odbiór robót związanych z odtworzeniem trasy w terenie dokonuje Inżynier, po zgłoszeniu robót do odbioru przez Wykonawcę. Odbiór powinien być przeprowadzony w czasie umożliwiającym wykonanie ewentualnych poprawek bez hamowania postępu robót.

Odbiór robót związanych z odtworzeniem trasy w terenie następuje na podstawie szkiców i dzienników pomiarów geodezyjnych lub protokołu z kontroli geodezyjnej, które Wykonawca przekłada Inżynierowi. Odbiór powinien być przeprowadzony w czasie umożliwiającym wykonanie ewentualnych poprawek bez hamowania postępu robót.

## **9. PODSTAWA PŁATNOŚCI**

### **9.1. Ogólne ustalenia dotyczące podstawy płatności**

Ogólne ustalenia dotyczące podstawy płatności podano w STWiORB D-00.00.00. pkt 9 „Wymagania ogólne”.

### **9.2. Cena jednostki obmiarowej**

Cena wykonania robót dla przyjętej jednostki obmiarowej obejmuje:

- wyznaczenie sytuacyjne i wysokościowe punktów głównych osi trasy i punktów wysokościowych z ich zastabilizowaniem,
- uzupełnienie osi trasy dodatkowymi punktami (wyznaczenie osi),
- wyznaczenie dodatkowych punktów wysokościowych (reperów roboczych),
- wyznaczenie roboczego pikietażu trasy poza granicą robót,
- przeniesienie punktów istniejącej osnowy geodezyjnej poza granicę robót ziemnych,
- wyznaczenie przekrojów poprzecznych z ewentualnym wytyczeniem dodatkowych przekrojów,
- zastabilizowanie punktów w sposób trwały oraz odtwarzanie uszkodzonych punktów, ochrona przed zniszczeniem oraz oznakowanie w sposób ułatwiający odszukanie i ewentualne odtworzenie punktów,
- wszystkie inne czynności nieujęte a konieczne do wykonania w ramach niniejszej specyfikacji i dokumentacji projektowej.

Po stronie Wykonawcy będzie poniesienie kosztów związanych z zakupem oraz wywozem i utylizacją materiałów.

## **10. Przepisy związane**

1. Instrukcja techniczna O-1 Ogólne zasady wykonywania prac geodezyjnych
2. Instrukcja techniczna O-3 Zasady kompletowania dokumentacji geodezyjnej i kartograficznej
3. Instrukcja techniczna G-3 Geodezyjna obsługa inwestycji
4. Wytyczne techniczne G-3.1 Osnowy realizacyjne.
5. Instrukcja techniczna G-1 Geodezyjna osnowa pozioma, GUGiK, 1978
6. Instrukcja techniczna G-2 Wysokościowa osnowa geodezyjna, GUGiK, 1983
7. Instrukcja techniczna G-4 Pomiary sytuacyjne i wysokościowe, GUGiK, 1979
8. Wytyczne techniczne G-3.2 Pomiary realizacyjne, GUGiK, 1983
9. Dziennik Ustaw Nr 30, poz. 163 z późniejszymi zmianami z dnia 17 maja 1989 r – Prawo geodezyjne i kartograficzne.

10. Rozporządzenie MSWiA z dnia 9 listopada 2011r. w sprawie standardów technicznych wykonywania geodezyjnych pomiarów sytuacyjnych i wysokościowych oraz opracowywania i przekazywania wyników tych pomiarów do państwowego zasobu geodezyjnego i kartograficznego.
11. Rozporządzenie MGPIB z dnia 21 lutego 1995r. w sprawie rodzaju i zakresu opracowań geodezyjno-kartograficznych oraz czynności geodezyjnych obowiązujących w budownictwie (Dz. U. 1995 Nr 25, poz. 133),
12. Rozporządzenia Rady Ministrów z dnia 7 grudnia 2004r. w sprawie sposobu i trybu dokonywania podziałów nieruchomości (Dz. U. nr 268, poz. 2663),
13. Rozporządzenie Ministra Spraw Wewnętrznych i Administracji oraz Rolnictwa i Gospodarki Żywnościowej, z dnia 14 kwietnia 1999 roku w sprawie rozgraniczenia nieruchomości (Dz. U. z 1999 roku, Nr. 45 poz. 453)
14. Rozporządzenie MSWiA z dnia 15 kwietnia 1999r. w sprawie ochrony znaków geodezyjnych, grawimetrycznych i magnetycznych. (Dz. U. z 1999 roku, nr 45 poz. 454),
15. Rozporządzenie Ministra Administracji i Cyfryzacji z dnia 14 lutego 2012r. w sprawie osnów geodezyjnych, grawimetrycznych i magnetycznych (Dz. U. z 2012 roku, poz. 352),
16. Rozporządzenie Rady Ministrów z dnia 15 października 2012r. w sprawie państwowego systemu odniesień przestrzennych (Dz. U. z 2012 roku, poz. 1247).



## D-01.02.04 ROZBIÓRKI ELEMENTÓW DRÓG

### 1. WSTĘP

#### 1.1. Przedmiot STWiORB

Przedmiotem niniejszej Specyfikacji Technicznej Wykonania i Odbioru Robót Budowlanych jest wymagania dotyczące wykonania i odbioru robót rozbiórkowych elementów dróg w ramach zadania pn.: „Przebudowa odcinka drogi wojewódzkiej nr 236 w zakresie budowy drogi dla rowerów”.

#### 1.2. Określenia podstawowe

Określenia podane w niniejszej STWiORB są zgodne z obowiązującymi odpowiednimi polskimi normami oraz STWiORB D-00.00.00. „Wymagania ogólne”.

#### 1.3. Ogólne wymagania dotyczące robót.

Wykonawca robót jest odpowiedzialny za jakość ich wykonania oraz za zgodność z Dokumentacją Projektową, STWiORB i poleceniami Inżyniera. Ogólne wymagania dotyczące robót podano w STWiORB D-00.00.00 "Wymagania ogólne".

### 2. MATERIAŁY

#### 2.1. Ogólne wymagania dotyczące wyrobów budowlanych i materiałów

Ogólne wymagania dotyczące wyrobów budowlanych i materiałów, ich pozyskiwania i składowania, podano w STWiORB D-00.00.00 „Wymagania ogólne”.

### 3. SPRZĘT

#### 3.1. Ogólne wymagania dotyczące sprzętu

Ogólne wymagania dotyczące sprzętu podano w STWiORB D-00.00.00 "Wymagania ogólne".

#### 3.2. Sprzęt do rozbiórki

Roboty związane z rozbiórką elementów dróg i ulic będą wykonywane mechanicznie i ręcznie. Wykonawca powinien posiadać następujący sprzęt:

- spycharki,
- zrywarka do nawierzchni,
- frezarka drogowa,
- młoty pneumatyczne,
- ładowarki,
- samochody ciężarowe,
- żurawie samochodowe,
- koparki.

Do zrywania nawierzchni z brukowca należy użyć zrywaków będących na wyposażeniu spycharek i równiarek.

### 4. TRANSPORT

#### 4.1. Ogólne wymagania dotyczące transportu

Ogólne wymagania dotyczące transportu podano w STWiORB D-00.00.00 "Wymagania ogólne".

#### 4.2. Transport materiałów z rozbiórki

Materiały uzyskane z rozbiórki mogą być przewożone dowolnymi środkami transportu zaakceptowanymi przez Inżyniera dla danego asortymentu materiału rozbiórkowego.

### 5. WYKONANIE ROBÓT

#### 5.1. Ogólne warunki wykonania robot

Ogólne warunki wykonania robót podano w STWiORB D-00.00.00 "Wymagania ogólne".

#### 5.2. Zakres wykonywanych robót przy rozbiórkach elementów dróg

Roboty rozbiórkowe elementów dróg obejmują usunięcie z terenu budowy wszystkich elementów wymienionych przeznaczonych do rozbiórki, zgodnie z dokumentacją projektową lub wskazaniem Inżyniera.

Wyznaczenie elementów dróg i ulic przeznaczonych do rozbiórki należy wykonać na podstawie Dokumentacji Projektowej.

##### 5.2.1. Rozbiórka nawierzchni z brukowca i z mieszanek mineralno-bitumicznych.

Powyższe roboty należy wykonać odpowiednią zrywarką, młotem pneumatycznym i frezarką.

Rozbiórkę warstw bitumicznych należy wykonać przez frezowanie. Destrukt pochodzący z nawierzchni za zgodą Inwestora stanowić będzie własność Wykonawcy.

### **5.2.2. Rozbiórka krawężników, obrzeży, chodników**

Powyższe roboty należy wykonać ręcznie. Ławy betonowe pod krawężnikami należy rozebrać przy pomocy młotów pneumatycznych.

### **5.2.3. Rozbiórka oznakowania pionowego**

Rozbiórkę oznakowania pionowego należy wykonać ręcznie. Demontowane oznakowanie pionowe i elementy towarzyszące są własnością Inwestora i po ostrożnej rozbiórce powinny w sposób zabezpieczający przed uszkodzeniem zostać przetransportowane do miejsca składowania wskazanego przez Inżyniera lub Inwestora.

### **5.2.4. Składowanie materiałów z rozbiórek**

Przy składowaniu materiałów z rozbiórek należy przestrzegać następujących zasad.

- materiały rozbiórkowe które stanowią własność Wykonawcy. Wykonawca winien je odtransportować na składowiska przy zachowaniu przepisów odnośnie ochrony środowiska.
- materiał podlegające utylizacji pozostające własnością Wykonawcy zostaną zutyliczowane zgodnie z przepisami ustawy o odpadach z dnia 14 grudnia 2012 r. (Dz.U. 2013 poz. 21) i rozliczone na podstawie dokumentu potwierdzającego przekazanie materiałów do utylizacji.

## **6. KONTROLA JAKOŚCI ROBÓT**

### **6.1. Ogólne zasady kontroli jakości robót**

Ogólne zasady kontroli jakości robót podano w STWiORB D-00.00.00 "Wymagania ogólne".

### **6.2. Kontrola jakości robót rozbiórkowych**

Kontrola jakości robót polega na wizualnej ocenie kompletności wykonanych robót rozbiórkowych.

Zagęszczenie gruntu wypełniającego ewentualne doły po usuniętych elementach nawierzchni, i ogrodzeń powinno spełniać odpowiednie wymagania określone w STWiORB D.02.03.01 „Wykonanie nasypów”.

Kontroli podlega również prawidłowość transportu i składowania materiałów uzyskanych podczas rozbiórki.

## **7. OBMIAR ROBÓT**

### **7.1. Ogólne zasady obmiaru robót**

Ogólne zasady obmiaru robót podano w STWiORB D-00.00.00. pkt 7 „Wymagania ogólne”.

## **8. ODBIÓR ROBÓT**

Ogólne zasady odbioru robót podano w STWiORB D-00.00.00."Wymagania ogólne".

## **1. PODSTAWA PŁATNOŚCI**

### **9.1. Ogólne ustalenia dotyczące podstawy płatności**

Ogólne ustalenia dotyczące podstawy płatności podano w STWiORB D-00.00.00. pkt 9 „Wymagania ogólne”.

### **9.2. Cena jednostki**

Cena wykonania robót dla przyjętej jednostki obmiarowej obejmuje:

a) dla nawierzchni:

- wyznaczenie powierzchni przeznaczonej do rozbiórki,
- rozkucie / zerwanie / frezowanie warstw nawierzchni,
- demontaż elementów związanych z nawierzchniami przeznaczonymi do rozbiórki,
- załadunek i wywiezienie materiałów z rozbiórki poza teren budowy, wraz z utylizacją,
- koszty utylizacji wywiezionego materiału,
- w zależności od lokalizacji: zasypanie powstałych po rozbiórce wykopów, wraz z zagęszczeniem do uzyskania  $I_s \geq 0,97$ ,
- wyrównanie podłoża i uporządkowanie terenu rozbiórki,
- wszystkie inne czynności nieujęte a konieczne do wykonania w ramach niniejszej specyfikacji.

b) dla rozbiórki krawężników, obrzeży i oporników:

- odkopanie krawężników, obrzeży i oporników wraz z wyjęciem i oczyszczeniem,
- zerwanie podsypki cementowo-piaskowej i ew. ław,
- załadunek i wywiezienie materiału z rozbiórki poza teren budowy, wraz z utylizacją,
- w zależności od lokalizacji: zasypanie powstałych po rozbiórce wykopów, wraz z zagęszczeniem do uzyskania  $I_s \geq 0,97$ ,
- koszty utylizacji wywiezionego materiału,
- wyrównanie podłoża i uporządkowanie terenu rozbiórki,
- wszystkie inne czynności nieujęte a konieczne do wykonania w ramach niniejszej specyfikacji.

c) dla rozbiórki chodników:

- ręczne wyjęcie płyt chodnikowych, lub rozkucie i zerwanie innych materiałów chodnikowych,
- ew. przesortowanie materiału uzyskanego z rozbiórki w celu ponownego jego użycia, z ułożeniem na poboczu,
- zerwanie podsypki cementowo-piaskowej,
- załadunek i wywiezienie materiałów z rozbiórki poza teren budowy, wraz z utylizacją,
- koszty utylizacji wywiezionego materiału,
- w zależności od lokalizacji: zasypanie powstałych po rozbiórce wykopów, wraz z zagęszczeniem do uzyskania  $I_s \geq 0,97$ ,
- wyrównanie podłoża i uporządkowanie terenu rozbiórki,
- wszystkie inne czynności nieujęte a konieczne do wykonania w ramach niniejszej specyfikacji.

e) dla usunięcia oznakowania:

- tymczasowe, nietrwałe oznakowanie obszaru usunięcia oznakowania poziomego,
- usunięcie linii, symboli i innych elementów oznakowania,
- dokładne usunięcie pozostałości po procesie usuwania oznakowania (cząstek farby i innych zanieczyszczeń),
- zasypanie dołów (wykopów) gruntem z zagęszczeniem do uzyskania  $I_s \geq 0,97$ ,
- uporządkowanie obszaru usuwania oznakowania,
- koszty wywozu poza teren budowy i utylizacji pozostałości po usuniętym oznakowaniu,
- wszystkie inne czynności nieujęte a konieczne do wykonania w ramach niniejszej specyfikacji.

## 10. PRZEPISY ZWIĄZANE

### 10.1 Normy

- |    |                 |   |
|----|-----------------|---|
| 1. | PN-D-95017:1992 | Surowiec drzewny. Drewno tartaczne iglaste.                                 |
| 2. | PN-D-96000:1975 | Tarcica iglasta ogólnego przeznaczenia                                      |
| 3. | PN-D-96002:1972 | Tarcica liściasta ogólnego przeznaczenia                                    |
| 4. | PN-H-74219      | Rury stalowe bez szwu walcowane na gorąco ogólnego stosowania               |
| 5. | PN-H-74220:1984 | Rury stalowe bez szwu ciągnięte i walcowane na zimno ogólnego przeznaczenia |
| 6. | PN-H-93401      | Stal walcowana. Kątowniki równoramienne                                     |
| 7. | PN-H-93402      | Kątowniki nierównoramienne stalowe walcowane na gorąco                      |
| 8. | BN-87/5028-12   | Gwoździe budowlane. Gwoździe z trzpieniem gładkim, okrągłym i kwadratowym   |
| 9. | BN-77/8931-12   | Oznaczenie wskaźnika zagęszczenia gruntu.                                   |

### 10.2 Inne materiały

1. Ustawa o odpadach z dnia 14 grudnia 2012 r. (Dz.U. 2013 poz. 21).

## D-01.02.01 USUNIĘCIE DRZEW

### 1. WSTĘP

Przedmiotem niniejszej Specyfikacji Technicznej Wykonania i Odbioru Robót Budowlanych są wymagania dotyczące wykonania i odbioru robót związanych z usunięciem drzew i krzewów z pasa drogowego w ramach zadania pn.: „Przebudowa odcinka drogi wojewódzkiej nr 236 w zakresie budowy drogi dla rowerów”.

#### 1.1. Zakres robót

W zakresie prac związanych z usunięciem drzew i krzewów z pasa drogowego zawiera się karczowanie drzew o określonej średnicy pnia wraz z wywozem materiału z pozysku.

#### 1.2. Określenia podstawowe

**Drzewo** - roślina wieloletnia dużych rozmiarów (średnica > 10 cm - mierzona 1,30 m od terenu) o wyraźnie wykształconym pniu lub pniach, który rozgałęzia się w koronę.

**Przewodnik** – pęd główny stanowiący oś drzewa.

**Pień drzewa** – nieugałęzioną dolną część przewodnika.

**Zagajnik** – skupina drzew o średnicy pni poniżej 10 cm.

**Wyróżnia się zagajniki:**

**gęste** – pokrywające powyżej 60% powierzchni, **średnie** – pokrywające 31 – 60% powierzchni,

**rzadkie** – pokrywające 10 – 30% powierzchni.

**Krzew** – wieloletnia wielopędowa zdrewniała roślina bez wykształconego przewodnika, z krótkim pędem głównym (do 10 cm), z którego wyrastają równorzędne, rozgałęziające się pędy boczne.

**Wyróżnia się krzewy:**

**gęste** – pokrywające powyżej 60% powierzchni, **średnie** – pokrywające 31 – 60% powierzchni,

**rzadkie** – pokrywające 10 – 30% powierzchni.

**Pniak** – dolna część pnia pozostająca przy karpie po ścięciu drzewa.

**Drewno z pni drzew** – materiał pochodzący z pni drzew w postaci: drewna wielkowymiarowego (średnica pnia powyżej 14 cm), średniowymiarowego (średnica pnia 7-14 cm) i małym wymiarowego (średnica pnia poniżej 7 cm).

**Drągowina i gałęzie** – drewno pochodzące z koron drzew oraz zagajników i krzewów.

**Karpina** – drewno części podziemnej drzewa wraz z pniakiem pozostałym po ścięciu.

**Zrębki** - materiał, uzyskany poprzez rozdrobnienie specjalnymi maszynami drągowizny, gałęzi i karpiny z usunięcia zieleni.

Pozostałe określenia podstawowe podane w niniejszych STWiORB są zgodne z obowiązującymi odpowiednimi polskimi normami i z definicjami podanymi w STWiORB D-00.00.00 "Wymagania ogólne".

### 2. MATERIAŁY

Ogólne wymagania dotyczące materiałów, ich pozyskiwania i składowania podano w STWiORB D-00.00.00. „Wymagania ogólne”.

### 3. SPRZĘT

#### 3.1. Ogólne wymagania dotyczące sprzętu

Ogólne wymagania dotyczące sprzętu podano w STWiORB D-00.00.00 „Wymagania ogólne”.

#### 3.2. Sprzęt do usuwania drzew i krzewów

Do wykonywania robót związanych z usunięciem drzew i krzewów należy stosować:

- piły mechaniczne,
- specjalne maszyny przeznaczone do karczowania pni oraz ich usunięcia z pasa drogowego,
- spycharki,
- koparki lub ciągniki ze specjalnym osprzętem do prowadzenia prac związanych z wyrębem drzew.

Roboty związane z wycięciem drzewa oraz pocięciem drewna na kłocce, należy wykonać łańcuchową piłą spalinową lub inną do tego typu prac. powyższy sprzęt musi być sprawny technicznie.

Roboty ziemne związane z odkopaniem korzeni wyciętego drzewa oraz z zasypaniem dołu po wyciągniętym pniu, można wykonać ręcznie lub przy użyciu dowolnego sprzętu mechanicznego, zaakceptowanego przez inżyniera.

Roboty związane z przewróceniem odciętego drzewa, odciągnięciem go oraz wyrwaniem odciętej części pnia wraz z korzeniami, można wykonać dowolnym typem ciągnika sprawnego technicznie i zaakceptowanego przez Inżyniera.

### 4. TRANSPORT

Pocięte drewno przewożone może być dowolnymi środkami transportu. Pocięte drewno ułożyć należy równomiernie na całej powierzchni ładunkowej obok siebie i zabezpieczyć przed możliwością przesuwania się podczas transportu.

## **5. WYKONANIE ROBÓT**

Ogólne zasady wykonania Robót podano w STWIORB D-00.00.00. "Wymagania ogólne".

### **5.1. Zasady oczyszczania terenu z roślinności, usunięcie drzew i krzewów**

Wykonawca musi posiadać zgodę Inżyniera lub jego uprawnionego przedstawiciela na przystąpienie do wycinki drzew. Roboty związane z usunięciem roślinności obejmują wycięcie i wykarczowanie drzew, krzewów, podrostu leśnego i roślinnego, wywiezienie pni, karpiny i gałęzi poza teren budowy, zasypanie dołów oraz zniszczenie pozostałości po usuniętej roślinności.

Wycinkę istniejącej zieleni należy przeprowadzić w zakresie niezbędnym dla realizacji przedmiotowego przedsięwzięcia zgodnie z Dokumentacją Projektową. Roboty związane z wycinką zieleni należy wykonać zgodnie z warunkami określonymi w rozstrzygnięciach administracyjnych właściwych organów (decyzji o środowiskowych uwarunkowaniach, postanowieniu wydanym w ramach ponownej oceny oddziaływania na środowisko lub decyzji derogacyjnej). Wszelkie prace należy prowadzić pod nadzorem przyrodniczym, który w razie potrzeby uzyska stosowne decyzje derogacyjne na odstępstwa od zakazów w stosunku do gatunków chronionych w trybie przepisów ustawy o ochronie przyrody. Wycinkę drzew i krzewów należy wykonać poza okresem lęgowym ptaków lub w określonych w rozstrzygnięciach administracyjnych przypadkach w trakcie wskazanego okresu, pod nadzorem przyrodniczym/ornitologicznym, który dokona inspekcji terenu pod kątem występowania gatunków chronionych. Termin ten nie dotyczy usuwania karpiny i korzeni, które Wykonawca może przeprowadzić w innym, dogodnym dla siebie terminie. Wycinkę drzew o właściwościach materiału użytkowego wskazane jest wykonywać w tzw. sezonie rębnym. Dokładny termin usunięcia drzew i krzewów podaje Wykonawca.

Drzewa, pozostałości po drzewach i krzewy znajdujące się w pasie robót ziemnych i przewidziane w Dokumentacji Projektowej do usunięcia, należy ścinać i wykarczować przed rozpoczęciem robót, z dokładnym usunięciem korzeni.

Przy usuwaniu pozostałości po drzewach (karp) należy odrąbać korzenie, a następnie wydobyć się pozostałą w ziemi część pnia i ułożyć w dogodnym miejscu.

Usuwanie zagajników polega na wyrwaniu lub wyrwaniu z korzeniami drzew, zagajnika przemieszczeniu i ułożeniu w dogodnym miejscu.

Usunięcie krzewów obejmuje wyrwowanie lub wyrwanie z korzeniami krzewów i ułożenie w dogodnym miejscu.

Wykonawca powinien usunąć pozostałe po wycince karpiny, wyrównać i uporządkować teren. Drągowinę, gałęzie i karpinę z usunięcia drzew, pozostałości po drzewach (karp), krzewów i zagajników należy odwieźć z terenu budowy na miejsce pozyskane przez Wykonawcę. Część karp, w ilości zgodnej z Dokumentacją Projektową należy przewieźć na miejsce pozyskane przez Wykonawcę i zabezpieczyć przed kradzieżą. Pozostałe karpiny, gałęzie i drągowina mogą być zezrębkowane i użyte, po przekompostowaniu, do ściółkowania powierzchni pod projektowaną zielenią lub odwiezione z terenu budowy w celu innego wykorzystania. Koszt wyrównania terenu, usunięcia, wywózki materiału z wycinki i odpadów ponosi Wykonawca.

W miejscach dokopów i tych wykopów, z których grunt jest przeznaczony do wbudowania w nasypy, teren należy oczyścić z roślinności tak, aby zawartość części organicznych w gruntach przeznaczonych do wbudowania w nasypy nie przekraczała 2%. Z podłoża projektowanych nasypów oraz wykopów należy usunąć karpiny oraz wszystkie części roślinności.

Poza miejscami wykopów doły po wykarczowanych pniach należy wypełnić gruntem przydatnym do budowy nasypów i zagęścić, zgodnie z wymaganiami zawartymi w D.02.03.01. „Wykonanie nasypów”.

Doły w obrębie przewidywanych wykopów oraz po wykarczowanych pniach, należy tymczasowo zabezpieczyć przed gromadzeniem się w nich wody. Nadzór przyrodniczy powinien dokonywać regularnych kontroli dołów i wykopów przed ich likwidacją, pod kątem wykorzystywania tych miejsc przez małe zwierzęta, w szczególności płazy i w razie konieczności wprowadzić właściwe działania zaradcze.

Roślinność sąsiadująca z pasem robót, nie przeznaczona do usunięcia, nie może ulec uszkodzeniu. Jeżeli roślinność, która ma być zachowana, zostanie uszkodzona lub zniszczona przez Wykonawcę, powinna być odtworzona na koszt Wykonawcy, w sposób zaakceptowany przez Inżyniera lub jego uprawnionego przedstawiciela oraz Projektanta.

W przypadku stwierdzenia w obrębie planowanej inwestycji (w szczególności w obrębie przeznaczonych do usunięcia zadrzewień przydrożnych) występowania gatunków roślin, grzybów oraz zwierząt stanowiących przedmiot ochrony prawnej, Wykonawca zobowiązany jest do sporządzenia materiałów niezbędnych do uzyskania decyzji zezwalających na odstępstwa od obowiązujących zakazów w rozumieniu art. 51, 52 i 56 ustawy o ochronie przyrody oraz uzyskać niezbędne zgody (decyzje derogacyjne) zezwalające na odstępstwa od zakazów obowiązujących w stosunku do gatunków chronionych. Sporządzone wnioski o uzyskanie decyzji derogacyjnych należy uzgodnić z Zamawiającym.

### **5.2. Zrębkowanie drągowiny, gałęzi i karpin z usunięcia zieleni**



Drągowinę, gałęzie i karpinę z usunięcia drzew, pozostałości po drzewach (karp) i krzewów można zezębnować (oprócz karp pozostawionych w celu rozłożenia w sąsiedztwie przejść dla zwierząt). Do rozdrabniania konarów, gałęzi i karpiny należy wykorzystywać specjalistyczne maszyny służące do tego celu.

W przypadku wykorzystania zrębków do ściółkowania powierzchni projektowanych nasadzeń, najlepiej składować zrębki w sąsiedztwie terenu budowy. Powinny one mieć frakcję 20 – 60 mm. Okres kompostowania zrębków przeznaczonych do ściółkowania nasadzeń powinien wynosić minimum 9 miesięcy. Zrębki należy składować w regularnych pryzmach, których wysokość nie powinna przekraczać 2 m. Szerokość pryzmy na koronie nie powinna przekraczać 2 m, natomiast szerokość u podstawy nasypu nie powinna być większa niż 4 m. Górna powierzchnia pryzmy powinna być lekko wklęsła, co zapewnia lepsze przyjmowanie wód opadowych. Nie wolno formować wyższych pryzm z uwagi na niebezpieczeństwo samozapłonu zrębków. W celu lepszego napowietrzenia pryzmę należy przerabiać minimum 1 raz w roku i ponownie ukształtować zgodnie z powyższymi wymaganiami.

Nadmiar zrębków oraz pozostałości po usunięciu roślinności i ich zrębkowaniu są własnością Wykonawcy, który zobowiązany jest odwieźć je poza teren budowy na miejsce przez siebie pozyskane na własny koszt i uporządkować teren po wykonanych robotach. Należy z nimi postępować zgodnie z ustawą o odpadach.

### 5.3. Zagospodarowanie ściętych drzew

Pozostałości po usuniętej roślinności powinny zostać wywiezione na składowisko lub wysypisko Wykonawcy. Wyjątkowo dopuszcza się inne sposoby zniszczenia tych pozostałości uzgodnione z Inżynierem lub jego uprawnionym przedstawicielem.

## 6. KONTROLA JAKOŚCI ROBÓT

Ogólne zasady kontroli jakości Robót podano w STWIORB D-00.00.00. "Wymagania ogólne".

Sprawdzenie jakości robót polega na wizualnej ocenie kompletności usunięcia roślinności, wykarczowania korzeni i zasypiania dołów. Zagęszczenie gruntu wypełniającego doły powinno spełniać odpowiednie wymagania określone w D.02.03.01. "Wykonanie nasypów".

## 7. OBMIAR ROBÓT

Ogólne zasady obmiaru robót podano w STWIORB D-00.00.00 "Wymagania ogólne".

Obmiar robót powinien być dokonany na budowie, w obecności Inżyniera lub jego uprawnionego przedstawiciela. Obmiar robót wymaga akceptacji Inżyniera lub jego uprawnionego przedstawiciela.

Jednostką obmiarową, w zależności od ustaleń i wytycznych może być:

- 1 szt. (sztuka) usunięcia pnia drzewa z karczowaniem poza terenami lasów o średnicy określonej w Dokumentacji Projektowej,
- 1 szt. (sztuka) usunięcia pozostałości po drzewie (karpy) poza terenami lasów o średnicy określonej w Dokumentacji Projektowej,
- 1 ha (hektar) usunięcia zagajników poza terenami lasów o gęstości określonej w Dokumentacji Projektowej,
- 1 ha (hektar) usunięcia krzewów poza terenami lasów o gęstości określonej w Dokumentacji Projektowej,
- 1 szt. (sztuka) usunięcia pnia drzewa z karczowaniem na terenach lasów prywatnych o średnicy określonej w Dokumentacji Projektowej,
- 1 ha (hektar) usunięcia krzewów na terenach lasów prywatnych o gęstości określonej w Dokumentacji Projektowej,
- 1 ha (hektar) oczyszczenia terenu lasów państwowych po wycięciu drzew przez Nadleśnictwo,
- 1 m-p (metr przestrzenny) odwiezienia drewna z pni usuniętych drzew poza terenami lasów,
- 1 m-p (metr przestrzenny) odwiezienia drewna z pni usuniętych drzew na terenach lasów prywatnych,
- 1 m-p (metr przestrzenny) składowania karp w celu rozłożenia w sąsiedztwie przejść dla zwierząt,
- 1 m-p (metr przestrzenny) zrębkowania drągowiny i gałęzi z usunięcia drzew oraz drągowiny, gałęzi i karpiny z usunięcia zagajników i krzewów,
- 1 m-p (metr przestrzenny) zrębkowania karpiny z usunięcia drzew i pozostałości po drzewach

Obmiar nie powinien obejmować jakichkolwiek robót niewykazanych w Dokumentacji Projektowej, z wyjątkiem zaakceptowanych na piśmie przez Inżyniera lub jego uprawnionego przedstawiciela. Dodatkowe roboty wykonane bez pisemnego upoważnienia Inżyniera lub jego uprawnionego przedstawiciela nie mogą stanowić podstawy do rozszczeń o dodatkową zapłatę.

## 8. ODBIÓR ROBÓT

Ogólne zasady odbioru robót podano w STWIORB D-00.00.00 „Wymagania ogólne”.

Odbioru robót związanych z usunięciem drzew i krzewów dokonuje Inżynier lub jego uprawniony przedstawiciel, po zgłoszeniu robót do odbioru przez Wykonawcę. Odbiór powinien być przeprowadzony w czasie umożliwiającym wykonanie ewentualnych poprawek, bez hamowania postępu robót.

Roboty poprawkowe Wykonawca wykona na własny koszt w terminie ustalonym z Inżynierem lub jego uprawnionym przedstawicielem.

Roboty uznaje się za wykonane zgodnie z Dokumentacją Projektową, STWIORB oraz wymaganiami Inżyniera lub jego uprawnionego przedstawiciela, jeżeli wszystkie pomiary i badania prowadzone wg pkt. 4 dały wyniki pozytywne. Odbiorowi robót zanikających i ulegających zakryciu podlega sprawdzenie dołów po wykarczowanych pniach przed ich zasypaniem.

#### **9. PODSTAWA PŁATNOŚCI**

Ogólne ustalenia dotyczące podstawy płatności podano w STWIORB D-00.00.00 "Wymagania ogólne".

Cena wykonania robót dla przyjętej jednostki obmiarowej obejmuje:

- tymczasowe, nietrwałe oznakowanie obszaru usunięcia drzew i krzewów,
- usunięcie drzew i krzewów wraz z kompletnym systemem korzennym,
- ewentualne zabezpieczenie obiektów i innych sąsiadujących elementów,
- uporządkowanie obszaru usuwania drzew i krzewów,
- koszty wywozu poza teren budowy i utylizacji usuniętych drzew i krzewów oraz pozostałości po nich,
- wszystkie inne czynności nieujęte a konieczne do wykonania w ramach niniejszej specyfikacji i dokumentacji projektowej.

#### **10. PRZEPISY ZWIĄZANE**

PN-S-02205 Drogi samochodowe. Roboty ziemne. Wymagania i badania.

## D-02.00.01 ROBOTY ZIEMNE. WYMAGANIA OGÓLNE

### 1. WSTĘP

#### 1.1. Przedmiot SSTWIORB

Przedmiotem niniejszej Specyfikacji Technicznej Wykonania i Odbioru Robót Budowlanych (STWiORB) są wymagania dotyczące wykonania i odbioru robót ziemnych w ramach zadania pn.: „Przebudowa odcinka drogi wojewódzkiej nr 236 w zakresie budowy drogi dla rowerów”.

#### 1.2 Zakres stosowania STWIORB

STWiORB jest stosowana jako dokument kontraktowy przy realizacji robót wymienionych w pkt.1.1.

#### 1.3 Zakres robót objętych STWIORB

Ustalenia zawarte w niniejszej STWiORB dotyczą zasad prowadzenia Robót związanych wykonaniem robót ziemnych zgodnie z Dokumentacją Projektową.

#### 1.4 Nazwy i kody

Nazwy i kody robót objętych wspólnym słownikiem zamówień CPV są następujące:

Grupa robót: 4510000-8 Przygotowanie terenu pod budowę.

Klasa robót: 4511000-1 Roboty w zakresie burzenia i rozbiórki obiektów budowlanych, roboty ziemne.

Kategoria robót: 4511100-8 Roboty w zakresie burzenia, roboty ziemne.

#### 1.5. Określenia podstawowe

1.5.1. Budowla ziemna – budowla wykonana w gruncie lub materiale antropogenicznym albo z gruntu lub z materiału antropogenicznego, powstała w następstwie przeprowadzenia robót ziemnych, spełniająca warunki stateczności i odwodnienia, zapewniająca przejście obciążenia od środków transportowych i urządzeń inżynierskich obciążających korpus drogowy.

1.5.2. Ciągły pomiar zagęszczenia – (ang. Continuous Compaction Control – CCC) wykorzystanie do kontroli stanu zagęszczenia warstwy walców wibracyjnych wyposażonych w system umożliwiający pomiar i dokumentowanie, dynamicznego parametru, charakteryzującego zagęszczenie warstwy ze wskazaniem lokalizacji miejsca.

1.5.3. Deklaracja Właściwości Użytkowych (DWU) – dokument wyrażający właściwości użytkowe wyrobów budowlanych w odniesieniu do zasadniczych charakterystyk tych wyrobów zgodnie z odpowiednimi zharmonizowanymi specyfikacjami technicznymi.

1.5.4. Dokop - miejsce pozyskania gruntu do wykonania nasypów, położone poza pasem robót drogowych.

1.5.5. Geosyntetyk – wyrób, którego przynajmniej jeden składnik wytworzony został z polimeru (poliestru, polipropylenu, polietylenu lub poliamidu), mający postać arkusza, paska lub formy przestrzennej, stosowany w kontakcie z gruntem (lub innym materiałem) w geotechnice, fundamentowaniu i budownictwie lądowym i wodnym.

1.5.6. Gęstość objętościowa szkieletu – stosunek masy suchego szkieletu gruntu lub materiału antropogenicznego do objętości próbki.

1.5.7. Górna warstwa nasypu – nasyp znajdujący się w obrębie obliczeniowej głębokości przemarzania, na którym wykonano warstwę konstrukcji nawierzchni. Wykonany z gruntów niewysadzinowych lub stabilizowanych hydraulicznie.

1.5.8. Grunt – materiał powstały w wyniku procesów geologicznych (naturalnych) lub antropogenicznych, składający się z 3 faz: stałej, ciekłej i gazowej.

1.5.9. Grunt organiczny – grunt z zawartością substancji organicznej większą od 2,0 %.

1.5.10. Grupa nośności podłoża gruntowego nawierzchni – klasyfikuje nośność podłoża gruntowego nawierzchni w zależności od rodzaju i stanu gruntu podłoża, warunków wodnych w podłożu, wysadzinowości gruntu oraz od charakterystyki korpusu drogowego. Występują cztery grupy nośności podłoża gruntowego oznaczone symbolami: G1, G2, G3, G4. Mogą wystąpić warunki nieodpowiadające żadnej grupie nośności podłoża.

1.5.11. Humus (gleba) – przypowierzchniowa strefa gruntu (zwietrzalej skały) przeobrażona działalnością roślin, drobnoustrojów, zwierząt, stanowiąca grunt organiczny o właściwościach zapewniających prawidłowy rozwój roślinom.

1.5.12. Konstrukcja nawierzchni – zespół odpowiednio dobranych warstw, którego celem jest rozłożenie naprężeń od kół pojazdów na podłoże gruntowe nawierzchni oraz zapewnienie bezpieczeństwa i komfortu jazdy pojazdów. Konstrukcja nawierzchni spoczywa na podłożu gruntowym lub warstwie ulepszonego podłoża.

1.5.13. Korona drogi – część przekroju poprzecznego drogi, obejmująca jezdnie z pobocznymi i pasem dzielącym, pasy awaryjnego postoju, chodniki, zatoki oraz ewentualne inne elementy, położona pomiędzy górnymi krawędziami skarp.

1.5.14. Korpus drogowy – cały nasyp oraz ta część wykopu, która jest ograniczona koroną drogi i skarpami.

1.5.15. Materiał antropogeniczny – materiał powstały w wyniku bezpośredniej lub pośredniej działalności człowieka (na przykład grunt ulepszony, odpad przemysłowy, materiał z recyklingu).

1.5.16. Materiał nasypowy – grunt lub materiał antropogeniczny użyty do budowy nasypu.

1.5.17. Materiał nieprzydatny – grunt lub materiał antropogeniczny, którego właściwości uniemożliwiają wykorzystanie go jako materiał nasypowy. Nieprzydatność może być trwała, związana z niezmiennymi cechami materiału lub czasowa, związana ze stanem materiału lub innymi właściwościami, które wymagają poprawienia.

1.5.18. Materiał przydatny – grunt lub materiał antropogeniczny, którego właściwości umożliwiają wykorzystanie go jako materiał nasypowy bez stosowania dodatkowych zabiegów.

1.5.19. Materiał ulepszony – grunt lub materiał antropogeniczny, którego właściwości zostały zmienione, w efekcie czego spełnia on wymagania wynikające z przewidzianego zastosowania.

1.5.20. Miejsce zerowe robót ziemnych (przekrój zerowy robót ziemnych) - granica pomiędzy nasypem i wykopem. Przekrój przejściowy, w którym powierzchnie nasypu i wykopu w przekroju poprzecznym są równe (charakter robót ziemnych zmienia się z wykopu na nasyp lub odwrotnie).

1.5.21. Moduł odkształcenia gruntu – wielkość charakteryzująca nośność na powierzchni warstwy gruntu lub materiału antropogenicznego, badana zgodnie z Załącznikiem 2 (procedura według PN-S-02205, załącznik B), określana według wzoru:

$$E_i = 0.75 \Delta p / \Delta s \cdot D$$

gdzie:

$E_i$  moduł odkształcenia gruntu [MPa],

$\Delta p$  przyrost obciążenia jednostkowego [MPa],

$\Delta s$  przyrost osiadania odpowiadający przyrostowi obciążenia jednostkowego [mm],

$D$  średnica płyty [mm].

1.5.22. Nasyp – budowla ziemna wykonana w obrębie pasa drogowego poprzez wbudowanie materiału nasypowego w kontrolowany sposób polegający na układaniu i zagęszczaniu kolejnych warstw powyżej powierzchni terenu.

1.5.23. Niweleta robót ziemnych (spód konstrukcji nawierzchni) - poziom górnej powierzchni materiału nasypowego w nasypie lub poziom górnej powierzchni gruntu rodzimego w wykopie lub poziom górnej powierzchni warstwy ulepszonego podłoża nawierzchni, o ile taka warstwa występuje. Lokalizację powierzchni robót ziemnych pokazano na rysunku 1.1.

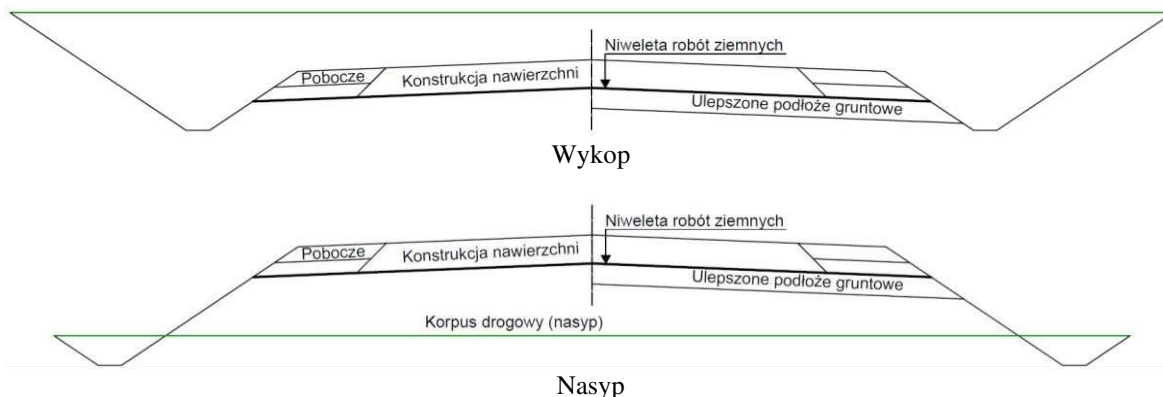

Rysunek 1.1. Lokalizacja niwelety robót ziemnych

1.5.24. Obliczeniowa głębokość przemarzania - umowna głębokość przemarzania w danym rejonie, będąca głębokością przemarzania zredukowaną w zależności od obciążenia ruchem samochodowym i warunków gruntowo-wodnych.

1.5.25. Odkład – miejsce wbudowania lub składowania gruntów pozyskanych w czasie wykonywania wykopów, a nie wykorzystywanych do budowy nasypów lub innych robót.

1.5.26. Pas drogowy - wydzielony teren, przeznaczony pod drogę oraz urządzenia związane z obsługą i ochroną drogi, obsługą ruchu i ochroną środowiska, a także zawierający rezerwę pod przyszłą rozbudowę drogi.

1.5.27. Pochylenie skarpy lub zbocza - kąt nachylenia powierzchni skarpy lub zbocza do rzutu poziomego skarpy lub zbocza.

1.5.28. Podłoże gruntowe budowli ziemnej (nasypu lub wykopu) – strefa gruntu rodzimego poniżej spodu budowli ziemnej, której właściwości mają wpływ na projektowanie, wykonanie i eksploatację budowli ziemnej.

1.5.29. Podłoże gruntowe nawierzchni - strefa gruntu rodzimego lub nasypowego poniżej spodu konstrukcji nawierzchni, której właściwości mają wpływ na projektowanie, wykonanie i eksploatację nawierzchni.

1.5.30. Projekt Geotechniczny – projekt wykonany zgodnie z zasadami określonymi w Rozporządzeniu Ministra Transportu, Budownictwa i Gospodarki Morskiej z dnia 25 kwietnia 2012 r. w sprawie ustalania geotechnicznych warunków posadawiania obiektów budowlanych, zapewniający spełnienie wymagań funkcjonalnych, wynikających z przeznaczenia budowli ziemnej.

1.5.31. Projekt robót ziemnych – projekt określający proces technologiczny wykonania budowli ziemnej, spełniającej wymagania wynikające z projektu geotechnicznego (jeżeli był opracowany) i ustaleń Kontraktu.

1.5.32. Roboty ziemne – termin oznaczający wszystkie czynności związane z odspajaniem, selekcjonowaniem, przemieszczaniem, profilowaniem, ulepszeniem oraz zagęszczaniem gruntów lub materiałów antropogenicznych.

1.5.33. Rów przydrożny (boczny) – rów biegnący wzdłuż drogi, służący do odprowadzenia wody z korony drogi, skarp lub przyległego terenu.

1.5.34. Rów stokowy – rów służący do zbierania i odprowadzania wody spływającej ze zbocza, wykonany ponad skarpią wykopu.

1.5.35. Skała – występujący w warunkach naturalnych zespół minerałów, skonsolidowanych, scementowanych lub w inny sposób powiązanych ze sobą, nie dających się rozdrobnić ręcznie po namoczeniu w wodzie.

1.5.36. Skarpa – zewnętrzna boczna powierzchnia nasypu lub wykopu o kształcie i nachyleniu określonym w Dokumentacji Projektowej, spełniająca warunki stateczności i odwodnienia, zabezpieczona przed erozją.

1.5.37. Warunki Wykonania i Odbioru Robót Budowlanych (STWiORB) – dokument opisujący zasady doboru materiałów, wykonania, odbioru, obmiaru oraz zasady płatności za wykonane roboty.

1.5.38. Spoiwo – pojedynczy materiał wiążący lub połączone materiały wiążące, których wymieszanie z gruntem lub materiałem antropogenicznym zapewnia krótkoterminową lub długoterminową poprawę właściwości.

1.5.39. Strefa nasypu – wydzielona część nasypu, na przykład podstawa lub górna część korpusu ziemnego, w odniesieniu do której zostały określone indywidualne wymagania.

1.5.40. Tymczasowa powierzchnia robót ziemnych - powierzchnia korony drogi i skarp w czasie wykonywania robót ziemnych.

1.5.41. Ukop – miejsce pozyskania gruntu do wykonania nasypów, położone w obrębie pasa robót drogowych

1.5.42. Ulepszone podłoże nawierzchni - wierzchnia warstwa podłoża gruntowego nawierzchni ulepszona w celu zwiększenia nośności gruntu rodzimego w wykopie lub materiału nasypowego albo zwiększenia odporności nawierzchni na powstawanie wysadzin.

1.5.43. Urządzenia odwadniające - urządzenia i konstrukcje umożliwiające odprowadzenie wód powierzchniowych i gruntowych z pasa drogowego.

1.5.44. Wilgotność – stosunek masy wody zawartej w próbce do masy szkieletu gruntu lub materiału antropogenicznego.

1.5.45. Wilgotność optymalna – wilgotność gruntu lub materiału antropogenicznego, w której użycie konkretnej energii zagęszczania powoduje uzyskanie maksymalnej gęstości objętościowej szkieletu.

1.5.46. Wskaźnik jednorodności uziarnienia – wielkość charakteryzująca zagęszczalność gruntów niespoistych, określona według wzoru:

$$C_u = \frac{d_{60}}{d_{10}}$$

w którym:

$d_{60}$  wymiar cząstek, których masa wraz z mniejszymi stanowi 60% masy próbki wysuszonej [mm],

$d_{10}$  wymiar cząstek, których masa wraz z mniejszymi stanowi 10% masy próbki wysuszonej [mm].

1.5.47. Wskaźnik odkształcenia gruntu - wielkość charakteryzująca stan zagęszczenia gruntu, określona według wzoru:

$$I_0 = \frac{E_2}{E_1}$$

gdzie:

$E_1$  pierwotny moduł odkształcenia [MPa],

$E_2$  wtórny moduł odkształcenia [MPa].

1.5.48. Wskaźnik zagęszczenia gruntu – wielkość charakteryzująca stan zagęszczenia gruntu lub materiału antropogenicznego, badana zgodnie z Załącznikiem 2 (procedura według normy BN-77/8931-12), określona według wzoru:

$$I_s = \frac{\rho_d}{\rho_{ds}}$$

w którym:

$\rho_d$  - gęstość objętościowa szkieletu gruntu w nasypie [ $\text{kg}/\text{m}^3$ ],

$\rho_{ds}$  - maksymalna gęstość objętościowa szkieletu gruntu zagęszczonego wg normalnej próby Proctora [ $\text{kg}/\text{m}^3$ ].

1.5.49. Wykop - budowla ziemna wykonana w obrębie pasa drogowego, w postaci odpowiednio ukształtowanej przestrzeni powstałej w wyniku usunięcia z niej gruntu.



1.5.50. Wysokość nasypu lub głębokość wykopu – różnica rzędnej terenu i rzędnej niwelety robót ziemnych wyznaczona w osi drogi.

1.5.51. Wzmocnione podłoże nasypu - warstwa gruntu rodzimego, lub materiału antropogenicznego, ulepszonego przez działanie mechaniczne, chemiczne lub wykonanie elementów wzmacniających, w celu poprawienia jego stateczności, zmniejszenia osiadań lub ujednoczenia podłoża gruntowego.

1.5.52. Zagęszczanie – zwiększanie gęstości objętościowej szkieletu gruntu lub materiału antropogenicznego z zastosowaniem procesu mechanicznego, w celu uzyskania wymaganych właściwości korpusu ziemnego lub pojedynczej warstwy.

1.5.53. Zbocze (stok) - naturalna pochyła powierzchnia terenu w obrębie pasa drogowego lub przyległego do drogi. Pozostałe określenia podstawowe podane w niniejszych STWiORB są zgodne z odpowiednimi polskimi normami i z definicjami podanymi w STWiORB D-00.00.00 "Wymagania Ogólne" oraz w przepisach związanych wyszczególnionych w pkt. 10 niniejszego STWiORB.

## 1.7 Ogólne wymagania dotyczące robót

Ogólne wymagania dotyczące robót podano w STWiORB D-00.00.00 "Wymagania Ogólne".

## 2. MATERIAŁY

### 2.1. Ogólne wymagania dotyczące materiałów

2.1.1. Ogólne wymagania dotyczące materiałów podano w STWiORB D-00.00.00, Wymagania ogólne" punkt 2.

### 2.2. Podział gruntów i materiałów nasypowych

2.2.1. W robotach ziemnych wykorzystuje się grunty i materiały antropogeniczne. Grunty i materiały antropogeniczne wymagają oceny ze względu na wymagania wynikające z Dokumentacji Projektowej.

2.2.2. Stosuje się klasyfikacje gruntów i materiałów antropogenicznych, uwzględniające podstawowe kryteria istotne w robotach ziemnych. W robotach ziemnych podstawowe klasyfikacje dotyczą: uziarnienia, wysadzinowości oraz przydatności do budowy nasypów lub poszczególnych stref nasypów.

2.2.3. Podziału gruntów ze względu na uziarnienie dokonuje się zgodnie z normą PN-86/B02480 „*Grunty budowlane. Określenia, symbole, podział i opis gruntów.*”

2.2.4. W Tabelicy 2.1. określono podział gruntów ze względu na ich wysadzinowość. Podstawowym kryterium oceny wysadzinowości gruntów jest zawartość drobnych cząstek, a dodatkowym, stosowanym w przypadkach wątpliwych, wskaźnik piaskowy. Wskaźnik piaskowy stanowi kryterium oceny gruntów o zawartości ziaren  $\leq 0,063$  mm powyżej 6 %, zbliżonych do mało spoistych. Jako informację uzupełniającą w Tabelicy 2.1. podano nazwy typowych gruntów niewysadzinowych, wątpliwych i wysadzinowych według normy PN-88/B-04481.

Wysadzinowość materiałów antropogenicznych należy oceniać na podstawie indywidualnych badań, z uwzględnieniem pochodzenia materiału i jego właściwości.

2.2.5. W Tabelicy 2.2. określono podział gruntów i materiałów antropogenicznych ze względu na ich przydatność do budowy nasypów.

2.2.6. Do budowy nasypów nieprzydatne są materiały nie spełniające wymagań podanych w Tabelicy 2.2, z uwzględnieniem zapisów punktu 2.2.8. W szczególności nieprzydatne są następujące grunty i materiały antropogeniczne, przy czym nieprzydatność może mieć charakter trwały lub czasowy:

- a) organiczne (tj. o zawartości substancji organicznych ponad 2 %)
- b) równoziarniste (o wskaźniku jednorodności uziarnienia  $C_u < 2,5$ ),
- c) spoiste granicy płynności  $w_L$  większej od 60 %,
- d) zasolone (o zawartość soli powyżej 2 %),
- e) zawierające substancje szkodliwe dla środowiska naturalnego w ilościach większych niż dopuszczono w obowiązujących przepisach,
- f) w stanie zamrożonym,
- g) przewilgocone i nawodnione,
- h) podatne na samozapalenie (tj. nieodwęglone – zawierające powyżej 20% części palnych), z wyjątkiem przepalonych odpadów z węgla kamiennego,
- i) antropogeniczne podatne na przeobrażenia fizyko-chemiczne, w wyniku których dochodzi do zmian objętościowych.

2.2.7. Można rozważyć czy zastosowanie gruntów i materiałów antropogenicznych, ocenionych jako nieprzydatne, byłoby możliwe po ich ulepszeniu, o ile jest to uzasadnione względami ekonomicznymi lub środowiskowymi. Ulepszenie, zależnie od przyczyny powodującej nieprzydatność gruntu lub materiału antropogenicznego, może obejmować doziarnienie, mieszanie z innym gruntem lub materiałem, ulepszenie spoiwem albo oczyszczenie. Wykonawca dokona wyboru technologii ulepszenia uwzględniającej warunki wykonania robót, posiadane materiały oraz sprzęt jakim dysponuje Wykonawca. Do wybranej technologii Wykonawca opracuje wymagane dokumenty i uzgodni je z Inżynierem/Inspektorem nadzoru.

2.2.8. Grunty o wskaźniku jednorodności uziarnienia  $2,5 \leq C_u < 3,0$  można stosować pod warunkiem wykazania możliwości uzyskania wymaganego wskaźnika zagęszczenia  $I_s$ . Metodę doprowadzenia gruntów o wskaźniku jednorodności uziarnienia  $2,5 \leq C_u < 3,0$  do wymaganego wskaźnika zagęszczenia opracuje Wykonawca i przedstawi Inżynierowi/Inspektorowi nadzoru do akceptacji wraz z wynikami odpowiednich badań. W przypadku zastosowania gruntów o wskaźniku jednorodności uziarnienia  $2,5 \leq C_u < 3,0$  należy wykonać dodatkowe przeciwoerozyjne wzmocnienie skarp (w miejscach występowania humusowania) oraz obliczeniowo sprawdzić czy jest spełniony warunek stateczności skarp. W wyjątkowych sytuacjach za zgodą Inżyniera/Inspektora nadzoru mogą być stosowane materiały o  $C_u < 2,5$  (np. keramzyt). Zasady zastosowania takich materiałów należy określić indywidualnie.

2.2.9. Materiały niebezpieczne, o właściwościach chemicznych lub fizycznych wymagających specjalnych środków w celu odspojenia, składowania, transportu i usunięcia stanowią szczególną kategorię i są klasyfikowane oddzielnie.

Tablica 2.1 Podział gruntów pod względem wysadzinowości

L.p.	Wyszczególnienie właściwości/norma badania	Jednostki	Grupy gruntów		
			niewysadzinowe	wątpliwe	wysadzinowe
1	2	3	4	5	
1	Zawartość cząstek $\leq 0,075 \text{ mm}^1$ $\leq 0,02 \text{ mm}$ badanie wg załącznika Z.2.H	%	$< 15$ $< 3$	od 15 do 30 od 3 do 10	$> 30$ $> 10$
2	Wskaźnik piaskowy WP badanie wg załącznika Z.2.F		$> 35$	od 25 do 35	$< 25$
<i>Informacja uzupełniająca (rodzaj gruntu wg PN-88/B04481)</i>			<i>rumosz niegliniasty żwir pospółka piasek gruby piasek średni piasek drobny</i>	<i>piasek pylasty zwietrzelina gliniasta rumosz gliniasty żwir gliniasty pospółka gliniasta</i>	<i>mało wysadzinowe glina piaszczysta zwięzła, glina zwięzła, glina pylasta zwięzła, il, il piaszczysty, il pylasty</i>  <i>bardzo wysadzinowe piasek gliniasty pył, pył piaszczysty, glina piaszczysta, glina, glina pylasta il warwowy</i>

1) należy odczytać z krzywej uziarnienia

Tablica 2.2. Przydatność gruntów i materiałów antropogenicznych do budowy nasypów

Przeznaczenie	Przydatne	Przydatne z zastrzeżeniami	Treść zastrzeżenia
1	2	3	4
Na dolne warstwy nasypów poniżej strefy przemarzania	1. Rozdrobnione grunty skaliste twarde oraz grunty kamieniste, zwietrzelinowe, rumosze i otoczaki 2. Żwiry i pospółki, również gliniaste	1. Rozdrobnione grunty skaliste miękkie	gdy pory w gruncie skalistym będą wypełnione gruntem lub materiałem drobnoziarnistym
		2. Zwietrzeliny i rumosze gliniaste 3. Piaski pylaste, piaski gliniaste, pyły piaszczyste i pyły	gdy będą wbudowane w miejsca suche lub zabezpieczone od wód gruntowych i powierzchniowych
		4. Piaski próchniczne, z wyjątkiem pylastych piasków próchnicznych	do nasypów nie wyższych niż 3 m, zabezpieczonych przed zawilgoceniem

	3. Piaski grubo, średnio i drobnoziarniste, naturalne i łamane	5. Gliny piaszczyste, gliny i gliny pylaste oraz inne o $w_L \leq 35\%$	w miejscach suchych lub przejściowo zawilgoconych
	4. Piaski gliniaste z domieszką frakcji żwirowo kamienistej (morenowe) o wskaźniku jednorodności uziarnienia $C_u \leq 15,0$	6. Gliny piaszczyste zwięzłe, gliny zwięzłe i gliny pylaste zwięzłe oraz inne grunty o granicy płynności $w_L$ od 35 do 60%	do nasypów nie wyższych niż 3 m: zabezpieczonych przed zawilgoconiem lub po ulepszeniu spoiwami
	5. Żużle wielkopiecowe i inne metalurgiczne ze starych zwałów (powyżej 5 lat)	7. Wysiewki kamienne gliniaste o zawartości frakcji ilowej ponad 2%	gdy zwierciadło wody gruntowej znajduje się na głębokości większej od kapilarności biernej gruntu podłoża
	6. Łupki przywęglowe przepalone	8. Żużle wielkopiecowe i inne metalurgiczne z nowego studzenia (do 5 lat)	o ograniczonej podatności na rozpad - łączne straty masy do 5%
	7. Wysiewki kamienne o zawartości frakcji ilowej poniżej 2%	9. Hołupki przywęglowe nieprzepalone o zawartości substancji organicznej $\leq 20\%$	gdy wolne przestrzenie zostaną wypełnione materiałem drobnoziarnistym
		10. Popioły lotne i mieszaniny popiołowo-żużlowe	gdy zalegają w miejscach suchych lub są izolowane od wody
Na górne warstwy nasypów w strefie przemarzania*	1. Żwiry i pospółki	1. Żwiry i pospółki gliniaste	pod warunkiem ulepszenia tych gruntów spoiwami, takimi jak: cement, wapno, aktywne popioły, spoiwa drogowe itp.
	2. Piaski grubo i średnio-ziarniste	2. Piaski pylaste i gliniaste	
	3. Hołupki przywęglowe przepalone zawierające mniej niż 15% ziaren mniejszych od 0,075 mm	3. Pyły piaszczyste i pyły 4. Gliny o granicy płynności mniejszej niż 35%	
	4. Wysiewki kamienne o uziarnieniu odpowiadającym pospółkom lub żwirom	5. Mieszaniny popiołowo-żużlowe z węgla kamiennego 6. Wysiewki kamienne gliniaste o zawartości frakcji ilowej $> 2\%$	
		7. Żużle wielkopiecowe i inne metalurgiczne	drobnoziarniste i nie rozpadowe: straty masy do 1%
		8. Piaski drobnoziarniste	o wskaźniku nośności $w_{noś} \geq 10$
W wykopach i miejscach zerowych do głębokości przemarzania	Grunty niewysadzinowe	Grunty wątpliwe i wysadzinowe	gdy są ulepszone spoiwami (cementem, wapnem, aktywnymi popiołami, spoiwami drogowymi itp.)

\*W przypadku zaprojektowania warstwy ulepszonego podłoża jest ona włączona do górnej warstwy nasypu.

### 2.3. Zasady wykorzystania gruntów oraz materiałów antropogenicznych

2.3.1. Do budowy nasypów można stosować grunty pochodzące z wykopu, ukopu lub dokopu albo materiały antropogeniczne. Zasady wykorzystania pozyskiwanych gruntów oraz materiałów antropogenicznych do budowy nasypów podano w punkcie 5.4.

2.3.2. Wyboru materiału nasypowego należy dokonać z uwzględnieniem wymagań podanych w punkcie 2.2. Właściwości materiału nasypowego nie powinny być gorsze od parametrów podanych w Projekcie Geotechnicznym, o ile występuje lub w Dokumentacji Projektowej.

2.3.3. Do budowy nasypów należy stosować grunty lub materiały antropogeniczne o potwierdzonej przydatności. Przydatność gruntów lub materiałów antropogenicznych do budowy nasypów należy określać z uwzględnieniem :

a) właściwości stałych (wewnętrznych) związanych z pochodzeniem (np. uziarnienie, stopień plastyczności, zawartość części organicznych),

b) właściwości zmiennych, związanych ze stanem (np. wilgotność, gęstość). Wykonawca musi uwzględnić w ocenie gruntu lub materiału, czy stwierdzone właściwości (stałe lub zmienne) umożliwiają wbudowanie go w strefę nasypu, do których został przewidziane.

2.3.4. Przydatność gruntów z wykopów do budowy nasypów we wstępnej fazie powinna zostać oceniona makroskopowo, natomiast przeznaczenie ich do dedykowanej warstwy powinno odbyć się na podstawie parametrów zbadanych metodami laboratoryjnymi.

2.3.5. W górnej warstwie nasypu, do głębokości przemarzania, należy stosować materiały nasypowe odporne na działanie mrozu - grunty niewysadzinowe lub odporne materiały antropogeniczne (na przykład inne grunty po ulepszeniu, żużle nierozpadowe). Ocenę wysadzinowości należy przeprowadzić na podstawie ustaleń punktu 2.2.4. Jako głębokość przemarzania należy przyjąć obliczeniową głębokość przemarzania, określoną zgodnie z zasadami podanymi w punkcie 2.3.6.

2.3.6. Obliczeniową głębokość przemarzania podłoża nawierzchni należy określić jako głębokość przemarzania  $h_z$  na danym terenie, podaną w KTKNPiP oraz KTNS, zredukowaną odpowiednio do występujących warunków gruntowo-wodnych (grupy nośności podłoża) oraz projektowej kategorii ruchu. W przypadku stosowania warstw ochronnych z materiałów o małym współczynniku przewodności cieplnej uwzględnia się zmniejszenie głębokości przemarzania  $h_z$  na podstawie obliczeń, przy czym zmniejszona wartość, wynikająca z zastosowania warstw ochronnych, powinna być równoważna głębokości przemarzania  $h_z$  podanej w KTKNPiP oraz KTNS.

2.3.7. Wielkość ziaren materiału nasypowego stosowanego do budowy korpusu ziemnego nie powinna przekraczać 200 mm. Dopuszcza się stosowanie materiału zawierającego kamienie (kawałki) o wymiarach do 500 mm pod warunkiem wypełnienia przestrzeni między nimi gruntem o drobniejszym uziarnieniu według zasad określonych w punkcie

5.12.3. STWiORB D-02.03.01. „Roboty ziemne. Wykonywanie nasypów”.

2.3.8. Zastosowanie materiałów antropogenicznych wymaga jednoznacznego ustalenia dopuszczalności ich użycia w świetle obowiązujących przepisów prawa. W szczególności konieczne jest spełnienie warunku ograniczonej wymywalności związków chemicznych i metali ciężkich do wód gruntowych. Wymagania oraz zasady stosowania materiałów antropogenicznych powinny być określone w Projekcie Geotechnicznym, o ile występuje, lub w Dokumentacji Projektowej.

## **2.4. Materiały do wykonania warstwy ulepszanego podłoża**

2.4.1. Warstwa ulepszanego podłoża może być wykonana z następujących materiałów: mieszanek niezwiązanych, gruntów lub materiałów antropogenicznych stabilizowanych spoiwem, gruntów niewysadzinowych.

2.4.2. Do wykonania warstwy ulepszanego podłoża z mieszanek niezwiązanych należy stosować lokalne materiały. Mieszanki niezwiązane do warstwy ulepszanego podłoża powinny spełniać Wymagania Krajowe przenoszące zapisy normy PN-EN-13285 „Mieszanki niezwiązane. Wymagania” oraz wymagania określone w STWiORB dedykowanych mieszankom do ulepszenia podłoża gruntowego.

2.4.3. Do wykonania warstwy ulepszanego podłoża z gruntu stabilizowanego spoiwem można stosować wapno lub/i spoiwa hydrauliczne. Grunty stabilizowane spoiwami do warstwy ulepszanego podłoża powinny spełniać Wymagania Krajowe przenoszące zapisy z zakresu normy PN-EN 14227-15 oraz wymagania opisane w STWiORB, dedykowanych gruntom stabilizowanym spoiwem hydraulicznym lub wapnem. W STWiORB należy dostosować wymagania do specyfiki procesu wiązania poszczególnych spoiw, co jest szczególnie istotne w przypadku spoiw drogowych.

2.4.4. Mieszanki niezwiązane oraz grunty stabilizowane spoiwem mogą zawierać w swoim składzie materiały antropogeniczne. Zawartość materiałów antropogenicznych nie upoważnia do zmniejszenia wymagań w odniesieniu do wykonanej warstwy, wymaga jednak uwzględnienia specyfiki stosowanych materiałów w ustaleniu zakresu badań i ocenie.

2.4.5. Gruntami niewysadzinowymi do warstwy ulepszanego podłoża mogą być grunty lub materiały antropogeniczne spełniające wymagania opisane w STWiORB, dedykowanych gruntom lub materiałom przeznaczonym do ulepszenia podłoża.

## **2.5. Geosyntetyki**

2.5.1. Właściwości geosyntetyków stosowanych w robotach ziemnych powinny być zgodne z wymaganiami normy PN-EN ISO 13251 oraz szczegółowymi wymaganiami określonymi w Dokumentacji Projektowej.

## **3. SPRZĘT**

### **3.1. Ogólne wymagania dotyczące sprzętu**

3.1.1. Ogólne wymagania dotyczące sprzętu podano w STWiORB D-00.00.00, Wymagania ogólne" punkt 3.

### **3.2. Sprzęt do robót ziemnych**

3.2.1. Wykonawca przystępujący do wykonania robót ziemnych powinien wykazać się możliwością korzystania ze sprzętu zapewniającego wykonanie robót ziemnych zgodnie z Dokumentacją Projektową w ilości i rodzaju gwarantującym wykonanie robót zgodnie z harmonogramem i terminem zakończenia inwestycji.

3.2.2. Wykonawca przystępujący do wykonania robót ziemnych powinien wykazać się możliwością korzystania z następującego sprzętu:

- do odspajania i wydobywania gruntów (narzędzia mechaniczne, młoty pneumatyczne, zrywarki, koparki, koparki do gruntów nawodnionych, ładowarki, wiertarki mechaniczne itp.),
- do jednoczesnego wydobywania i przemieszczania gruntów (spycharki, zgarniarki, równiarki, urządzenia do hydromechanizacji itp.),
- do transportu mas ziemnych (samochody wywrotki, samochody skrzyniowe, wozidła, taśmociągi itp.),
- zagęszczającego (walce, ubijaki, płyty wibracyjne itp.),
- do ręcznego odspajania gruntów,
- do układania geosyntetyków, o ile jest wymagany.

3.2.3. Wykonawca przystępujący do wykonania robót w gruntach skalistych powinien wykazać się dodatkowo, możliwością korzystania z następującego sprzętu:

- sprężarek spalinowych,
- młotów mechanicznych,
- zrywarek mechanicznych,
- wiertarek mechanicznych i wiertnic,
- środków do załadunku i transportu gruntu skalistego.

3.2.4. Wykonawca dokona wyboru sprzętu do odspajania i transportu materiałów przeznaczonych do wbudowania w nasyp z uwzględnieniem: odległości transportowych, rodzaju i stanu odspajanego gruntu lub materiału antropogenicznego, objętości materiału do przemieszczenia oraz charakterystyki dróg transportowych (pochylenia, podatność na zmianę stanu).

3.2.5. Dobór sprzętu zagęszczającego powinien być uzależniony od rodzaju zagęszczanego gruntu oraz zakresu prac. W tablicy 3.1 podano, dla różnych rodzajów gruntów, orientacyjne dane przy doborze podstawowego sprzętu zagęszczającego.

3.2.6. Do zagęszczania gruntów można stosować również inny sprzęt, który pozwoli na uzyskanie wymaganego zagęszczenia korpusu ziemnego lub podłoża pod nasypami. Do bieżącej kontroli stanu zagęszczenia dopuszcza się stosowanie walców wibracyjnych wyposażonych w system umożliwiający ciągłą kontrolę stanu zagęszczenia. Wykonawca przedstawi do akceptacji Inżyniera/Inspektora nadzoru sprzęt i metodę, która ma być wykorzystana i wykaże jej przydatność w istniejących warunkach.

3.2.7. Sprzęt wykorzystywany przez Wykonawcę do prowadzenia robót ziemnych powinien być sprawny, posiadać aktualne wszelkie przeglądy oraz dokumenty wymagane do dopuszczenia do użytkowania.

3.2.8. Do wykonania warstwy ulepszanego podłoża Wykonawca powinien stosować sprzęt odpowiedni do technologii wykonania ulepszenia, spełniający wymagania, określone w STWiORB dotyczącej tych robót.

3.2.9. Do transportu, składowania, przenoszenia i układania geosyntetyków Wykonawca powinien stosować sprzęt i środki nie powodujące uszkodzeń geosyntetyków.

3.2.10. Sprzęt wykorzystywany do prowadzenia robót ziemnych musi być zatwierdzony przez Inżyniera/Inspektora nadzoru.

Tablica 3.1. Orientacyjne dane przy doborze sprzętu zagęszczającego

Rodzaje zagęszczających urządzeń	Rodzaje gruntu:				Uwagi o przydatności maszyn
	piaski, żwiry, pospółki		pyły gliny, ily		
	grubość warstwy [ m ]	liczba przejść n ***	grubość warstwy [ m ] ***	liczba przejść n ***	
Walce statyczne gładkie *	0,1 do 0,2	4 do 8	0,1 do 0,2	4 do 8	Do zagęszczania górnych warstw podłoża. Zalecane do codziennego wygładzania (przywałowania) gruntów spoistych w miejscu pobrania i w nasypie
Walce statyczne okołkowane *	-	-	0,2 do 0,3	8 do 12	Nie nadają się do gruntów nawodnionych



Walce statyczne ogumione *	0,2 do 0,5	6 do 8	0,2 do 0,4	6 do 10	Mało przydatne w gruntach spoistych.
Walce wibracyjne gładkie **	0,4 do 0,7	4 do 8	0,2 do 0,4	3 do 4	Do gruntów spoistych przydatne są walce średnie i ciężkie.
Walce wibracyjne okołkowane **	0,3 do 0,6	3 do 6	0,2 do 0,4	6 do 10	Zalecane do piasków pylastych i gliniastych, pospółek gliniastych i glin piaszczystych.
Zagęszczarki wibracyjne **	0,3 do 0,5	4 do 8	-	-	Zalecane do zasypek wąskich przekopów
Ubijaki szybkouderzające	0,2 do 0,4	2 do 4	0,1 do 0,3	3 do 5	Zalecane do zasypek wąskich przekopów

\*) Walce statyczne są mało przydatne w gruntach kamienistych.

\*\*) Wibracyjnie należy zagęszczać warstwy grubości  $\square$  15 cm, cieńsze warstwy należy zagęszczać statycznie.

\*\*\*) Wartości orientacyjne, właściwe należy ustalić na odcinku próbnym.

#### 4. TRANSPORT

##### 4.1. Ogólne wymagania dotyczące transportu

4.1.1. Ogólne wymagania dotyczące transportu podano w STWiORB D-00.00.00, Wymagania ogólne" punkt 4.

##### 4.2. Transport gruntów

4.2.1. Wybór środków transportowych oraz metod transportu powinien być dostosowany do rodzaju gruntu lub materiału, jego objętości, technologii odpajania i załadunku oraz do odległości transportu. Wydajność środków transportowych powinna być ponadto dostosowana do wydajności sprzętu stosowanego do wbudowania gruntu (materiału).

4.2.2. Wykonawca powinien zapewnić minimalizację odległości transportowych przy zachowaniu wymagań projektowych. Organizację transportu mas ziemnych należy przeprowadzić z uwzględnieniem zmienności w dostępności dróg i powierzchni do prowadzenia transportu (przemieszczania materiałów do wykonania nasypu).

4.2.3. W organizacji transportu mas ziemnych Wykonawca uwzględni: typowe warunki klimatyczne i pogodowe, wymagania wynikające z harmonogramu prac, ograniczenia dotyczące ładunku przez czynniki zewnętrzne (instalacje, konstrukcje, dopuszczalne obciążenia), wymagania ochrony środowiska oraz rodzaj maszyn stosowanych do załadunku, w przypadku samochodów.

4.2.4. Należy przestrzegać ograniczeń dotyczących ruchu budowlanego, podanych w punkcie 5.7. STWiORB D-02.01.01. „Roboty ziemne. Wykonanie wykopów” i w punkcie 5.16 STWiORB D-02.03.01. „Roboty ziemne. Wykonywanie nasypów”.

4.2.5. Zwiększenie odległości transportu ponad odległości zatwierdzone nie może być podstawą roszczeń Wykonawcy, dotyczących dodatkowej zapłaty za transport.

4.2.6. Materiały sypkie należy przewozić w sposób eliminujący możliwość wysypywania, pylenia oraz innego zanieczyszczenia środowiska.

##### 4.3. Transport i składowanie geosyntetyków

4.3.1. Wykonawca powinien zadbać, aby transport, przenoszenie i przechowywanie geosyntetyków były wykonywane w sposób oraz w warunkach nie powodujących mechanicznych lub chemicznych uszkodzeń.

4.3.2. Jeżeli w STWiORB lub w dokumentach Producenta określono wymaganie, dotyczące maksymalnego okresu czasu, w którym geosyntetyk może być poddany oddziaływaniu promieniowania ultrafioletowego i powinien być zakryty poprzez wbudowanie, to geosyntetyki nie zakryte poprzez wbudowanie we wskazanym czasie powinny być usunięte z placu budowy.

#### 5. WYKONANIE ROBÓT

##### 5.1. Ogólne zasady dotyczące wykonania robót

5.1.1. Ogólne zasady prowadzenia robót podano w STWiORB D-00.00.00 "Wymagania Ogólne". Do robót ziemnych odnoszą się w szczególności zapisy dotyczące ochrony środowiska w czasie wykonywania robót oraz zasad postępowania w przypadku odkrycia materiałów niebezpiecznych i stanowisk geologicznych lub archeologicznych.

5.1.2. Przed przystąpieniem do wykonywania robót ziemnych należy zakończyć wszelkie roboty przygotowawcze. Zakres robót przygotowawczych i zasady ich wykonania określono w STWiORB „Roboty Preparatoryjne”. Przed rozpoczęciem robót ziemnych Wykonawca dokona obmiaru terenu po zdjęciu warstwy humusu.

5.1.3. Roboty ziemne powinny być wykonane zgodnie z Dokumentacją Projektową, zapisami Kontraktu, zapisami STWiORB D-02.01.01. „Roboty ziemne. Wykonanie wykopów” i STWiORB D-02.03.01 „Roboty ziemne. Wykonanie nasypów” oraz poleceniami Inżyniera/Inspektora nadzoru.

5.1.4. Przed rozpoczęciem robót ziemnych należy ocenić wpływ warunków atmosferycznych na roboty. Podczas opadów, zależnie od ich intensywności, należy rozważyć wstrzymanie robót ziemnych, prowadzonych w gruntach lub materiałach wrażliwych na działanie wody.

5.1.5. Na Wykonawcy spoczywa obowiązek wykonania robót ziemnych z zastosowaniem metod odpowiednich do występujących gruntów oraz do materiałów stosowanych do budowy nasypów. Zachowanie przydatności przez grunty i materiały stosowane do budowy nasypów spoczywa na Wykonawcy.

5.1.6. Obciążanie nasypów oraz skarp wykopów obciążeniami większymi niż określone w Dokumentacji Projektowej jest niedopuszczalne.

5.1.7. Wykonawca musi prowadzić roboty ziemne z uwzględnieniem wymagań, wynikających z przepisów obowiązujących w zakresie ochrony środowiska. Podstawowe czynniki, które należy uwzględnić to: hałas, sposób prowadzenia robót w gruntach lub materiałach stwarzających zagrożenie zanieczyszczeniem środowiska, lub z zastosowaniem takich gruntów lub materiałów, pylenie, ochrona wód gruntowych oraz wpływ wibracji i użycia materiałów wybuchowych na otoczenie, w tym na istniejące obiekty budowlane.

5.1.8. Jeżeli w czasie prowadzenia robót ziemnych zostanie stwierdzone występowanie zanieczyszczonych gruntów, materiałów lub wody to Wykonawca przedstawi do akceptacji Inżyniera/Inspektora nadzoru sposób postępowania, obejmujący ich zbadanie, odspojenie, usunięcie, transport i utylizację lub składowanie albo ich remediację na miejscu. Wykonawca uzyska zgodę właściwych organów Ochrony Środowiska, dotyczącą sposobu postępowania z zanieczyszczonymi gruntami, materiałami lub wodą.

## **5.2. Projekt geotechniczny**

5.2.1. O ile jest wymagane wykonanie Projektu Geotechnicznego budowli ziemnej, to do robót ziemnych związanych z jej wykonaniem można przystąpić po opracowaniu takiego projektu, zgodnie z zasadami określonymi w normie PN-EN 1997-1. Powinny zostać rozwiązane wszystkie elementy projektowe, włączając w to określenie stateczności (z uwzględnieniem wyparcia gruntu spod nasypu), osiadań i zabezpieczenia przeciwozyjnego budowli ziemnej.

5.2.2. Wszystkie wątpliwe lub nierozwiązane kwestie związane z projektowaniem geotechnicznym powinny być jednoznacznie określone przed rozpoczęciem robót ziemnych, a odpowiedzialność za ich rozwiązanie ponosi Wykonawca.

## **5.3. Projekt robót ziemnych**

5.3.1. Roboty ziemne należy wykonać w planowy sposób, w oparciu o projekt robót ziemnych, który zapewni spełnienie wymagań, wynikających z projektu geotechnicznego. Projekt robót ziemnych musi być ukończony przed ich rozpoczęciem lub przed rozpoczęciem ich wydzielonego etapu, o ile zachodzi taka sytuacja, włączając ocenę dostępnych gruntów i materiałów oraz ich przydatności.

5.3.2. Przez projekt robót ziemnych rozumie się określenie procesu wykonania budowli ziemnych, będących przedmiotem Kontraktu, w oparciu o następujące główne elementy: STWiORB, wymagania dla materiału nasypowego, rysunki, bilans mas ziemnych, plan organizacji robót ziemnych, harmonogram robót i ocenę wpływu robót ziemnych na środowisko. Projekt robót ziemnych może zawierać dodatkowo inne elementy, w tym ocenę ryzyka związanego z robotami ziemnymi.

5.3.3. Projekt robót ziemnych przedstawi Wykonawca. Forma i zakres projektu robót ziemnych zostaną ustalone między Wykonawcą i Inżynierem/Inspektorem nadzoru. Projekt robót ziemnych podlega zatwierdzeniu przez Inżyniera/Inspektora nadzoru.

## **5.4. Zasady wykorzystania gruntów i materiałów do budowy nasypów**

5.4.1. Grunty uzyskane podczas wykonania wykopów powinny być przez Wykonawcę wykorzystane w maksymalnym stopniu do budowy nasypów. Zakres wykorzystania gruntów z wykopów Wykonawca przedstawi w Projekcie robót ziemnych.

5.4.2. Grunty przydatne do budowy nasypów mogą być wywiezione poza teren budowy, za zezwoleniem lub na polecenie Inżyniera/Inspektora nadzoru, tylko wówczas, gdy stanowią nadmiar objętości robót ziemnych i nie zostaną zagospodarowane na placu budowy.

5.4.3. Jeżeli grunty przydatne, uzyskane podczas wykonania wykopów, nie będąc nadmiarem objętości robót ziemnych, zostały za zgodą Inżyniera/Inspektora nadzoru wywiezione przez Wykonawcę poza teren budowy z przeznaczeniem innym niż budowa nasypów lub wykonanie prac objętych Kontraktem, Wykonawca jest zobowiązany do dostarczenia na własny koszt równoważnej objętości gruntów przydatnych ze źródeł własnych, zaakceptowanych przez Inżyniera/Inspektora nadzoru.

5.4.4. Grunty i materiały nieprzydatne do budowy nasypów, określone w punkcie 2 oraz materiały przydatne po ulepszeniu, które jednak nie są przewidziane do ulepszenia, powinny być wywiezione przez Wykonawcę na odkład. Zapewnienie terenów na odkład należy do obowiązków Wykonawcy, o ile nie określono tego inaczej w Kontrakcie, Wykonawca proponuje i przedstawia do akceptacji Inżyniera/Inspektora nadzoru sposób zagospodarowania gruntów przeznaczonych na odkład wraz z miejscem odkładu. Inżynier/Inspektor nadzoru może nakazać pozostawienie na terenie budowy gruntów, których czasowa nieprzydatność wynika jedynie z powodu zamarznięcia lub nadmiernej wilgotności. Zasady wykonania odkładu określono w punkcie 5.17. STWiORB D-02.03.01. „Roboty ziemne. Wykonanie nasypów.”

5.4.5. O ile jest to uzasadnione bilansem robót ziemnych albo innymi względami, do budowy nasypów mogą być wykorzystane materiały odpadowe oraz materiały pochodzące z recyklingu. Zastosowanie takich materiałów wymaga jednoznacznego ustalenia dopuszczalności ich użycia w świetle obowiązujących przepisów prawa oraz wiarygodnego określenia parametrów geotechnicznych, z uwzględnieniem ewentualnej ich zmiany w okresie eksploatacji budowli ziemnej.

### **5.5. Zasady składowania gruntów i materiałów do budowy nasypów**

5.5.1. Wykonawca powinien we własnym zakresie przygotować i zapewnić oddzielne składowanie gruntów i materiałów przydatnych oraz gruntów i materiałów przydatnych po ulepszeniu przewidzianych do wykorzystania.

5.5.2. Składowanie gruntów i materiałów przez Wykonawcę nie może powodować zagrożenia stateczności wykopów i nasypów.

5.5.3. Jeżeli Wykonawca tymczasowo składowa gruntu lub materiał przydatny, jest zobowiązany chronić je przed negatywnym wpływem czynników atmosferycznych w celu uniknięcia ich degradacji.

### **5.6. Dokładność wykonania wykopów i nasypów**

5.6.1. Odchylenie osi korpusu ziemnego, w wykopie lub nasypie, od osi projektowanej oraz różnica w stosunku do projektowanych rzędnych robót ziemnych nie może przekraczać wymagań określonych w tablicy 6.1

5.6.2. Szerokość górnej powierzchni korpusu nie może różnić się od szerokości projektowanej o więcej niż określono to w tablicy 6.1, a krawędzie korony drogi nie powinny mieć wyraźnych załamania w planie.

5.6.3. Maksymalne nierówności na powierzchni skarp nie powinny przekraczać 10 cm przy pomiarze łata 3-metrową, albo powinny być spełnione inne wymagania dotyczące nierówności, wynikające ze sposobu umocnienia powierzchni skarpy.

5.6.4. W gruntach skalistych wymagania, dotyczące równości powierzchni dna wykopu oraz pochylenia i równości skarp, mogą różnić się od podanych w punktach 5.6.1., 5.6.2. i 5.6.3. i mogą być określone indywidualnie.

### **5.7. Odwodnienie pasa robót ziemnych**

5.7.1. Niezależnie od budowy urządzeń, stanowiących elementy systemów odwadniających, ujętych w Dokumentacji Projektowej, Wykonawca jest zobowiązany, o ile wymagają tego warunki terenowe, do wykonania urządzeń, które zapewnią skuteczne odprowadzenie wód gruntowych i opadowych poza obszar robót ziemnych tak, aby zabezpieczyć grunty przed przewilgoceniem i nawodnieniem. W tym celu Wykonawca przedstawi projekt odwodnienia placu budowy. Forma i zakres projektu odwodnienia placu budowy zostaną ustalone między Wykonawcą a Inżynierem/Inspektorem nadzoru. Projekt odwodnienia placu budowy podlega zatwierdzeniu przez Inżyniera/Inspektora nadzoru.

5.7.2. Wykonawca ma obowiązek takiego wykonywania wykopów i nasypów, aby powierzchni gruntu, skały oraz innych materiałów nadawać w całym okresie trwania robót spadki, zapewniające prawidłowe odwodnienie.

5.7.3. Jeżeli wskutek zaniedbania Wykonawcy lub niewłaściwego zaplanowania robót, grunty lub materiały do budowy nasypu ulegną nawodnieniu, które spowoduje ich długotrwałą nieprzydatność, Wykonawca ma obowiązek usunięcia tych gruntów lub materiałów i zastąpienia ich gruntami lub materiałami przydatnymi, na własny koszt bez jakichkolwiek dodatkowych opłat ze strony Zamawiającego za te czynności, jak również za dowieziony grunt lub materiały. Dopuszcza się uzdatnienie przewilgoconych gruntów lub materiałów za zgodą Inżyniera/Inspektora nadzoru, jeżeli zaproponowany przez Wykonawcę sposób jest poprawny technicznie i zapewni przywrócenie właściwości umożliwiających wbudowanie gruntów lub materiałów.

5.7.4. Odprowadzenie wód do istniejących zbiorników naturalnych i urządzeń odwadniających musi być poprzedzone uzgodnieniem z odpowiednimi instytucjami i uwzględnione w projekcie odwodnienia placu budowy.

5.7.5. Szczegółowe wymagania w zakresie odwodnienia robót ziemnych podczas wykonywania wykopów i nasypów określono w STWiORB D-02.01.01. „Roboty ziemne. Wykonanie wykopów”, punkt 5.5 i w STWiORB D-02.03.01 „Roboty ziemne. Wykonanie nasypów”, punkt 5.

### **5.8. Rowy**

5.8.1. Rowy boczne i rowy stokowe powinny być wykonane zgodnie z Dokumentacją Projektową i STWiORB.

5.8.2. Szerokość dna i głębokość rowu nie mogą różnić się od wymiarów projektowanych o więcej niż +/-5 cm.

5.8.3. Pochylenie podłużne dna rowu nie powinno różnić się od projektowanego o więcej niż 0,05%.

5.8.4. Dokładność wykonania skarp powinna być zgodna z określoną w punkcie 5.6.

5.8.5. Wykonawca jest zobowiązany utrzymywać drożność rowów w czasie realizacji inwestycji w zakresie wynikającym z wpływu robót na funkcjonowanie istniejącego układu odwodnienia.

### 5.9. Układanie geosyntetyków

5.9.1. Geosyntetyki należy układać zgodnie z zasadami określonymi w Dokumentacji Projektowej i STWiORB. Jakość użytych geosyntetyków musi być potwierdzona Deklaracją Właściwości Użytkowych oraz innymi dokumentami, określającymi dodatkowe właściwości geosyntetyku, o ile jest to wymagane.

5.9.2. Warstwa, na której przewiduje się ułożenie geosyntetyku powinna być równa i pozbawiona ostrych elementów, mogących spowodować uszkodzenie geosyntetyku w czasie układania lub pracy. Metoda układania powinna zapewnić przyleganie geosyntetyku do warstwy, na której jest układany, na całej jej powierzchni. Geosyntetyków nie należy naciągać lub powodować ich zawieszenia na wzniesieniach (garbach) lub nad wklęsłościami terenu. Warstwa geosyntetyków po ułożeniu powinna być pozbawiona fałd, załamania oraz rozdarć.

5.9.3. Pasma geosyntetyków, pełniących funkcję warstwy odcinającej albo zbrojenia w podstawie nasypu należy układać łącząc je na zakład, z ewentualnym kotwieniem do podłoża, zgodnie z zasadami określonymi w STWiORB. Jeżeli brak takiej informacji, wówczas Wykonawca proponuje do akceptacji przez Inżyniera/Inspektora nadzoru sposób połączenia pasm geosyntetyku. Wielkość zakładu pasm geosyntetyku, układanych na stabilnym podłożu nie powinna być mniejsza niż 30 cm. W przypadku obniżonej nośności warstwy, na której jest układany geosyntetyk, wielkość zakładu powinna być odpowiednio zwiększona, aby w całym okresie wykonania i eksploatacji budowli ziemnej została zachowana ciągłość warstwy geosyntetyku.

5.9.4. Pasma geosyntetyków, pełniących funkcję zbrojenia skarp, należy układać zgodnie z zasadami określonymi w Dokumentacji Projektowej i STWiORB. Konieczna jest jednoznaczna informacja, dotycząca kierunku ułożenia pasm geosyntetyku, z uwzględnieniem kierunku jego produkcji, długości pasm oraz sposobu ich łączenia (na styk, z zakładem lub z odstępem). Jeżeli brak takiej pełnej informacji, zostanie ona uzupełniona przez Projektanta.

5.9.5. W przypadku uszkodzenia geosyntetyku, pełniącego funkcję warstwy odcinającej należy, w uzgodnieniu z Inżynierem/ Inspektorem nadzoru, przykryć uszkodzone miejsce pasem geosyntetyku na długości i szerokości większej o co najmniej 1 metr od obszaru uszkodzonego.

5.9.6. W przypadku uszkodzenia geosyntetyku pełniącego funkcję zbrojenia sposób postępowania należy ustalić w porozumieniu z Projektantem.

5.9.7. Nie dopuszcza się ruchu pojazdów bezpośrednio po ułożonych geosyntetykach. Warstwę geosyntetyków należy, niezwłocznie po ułożeniu, przykryć gruntem lub materiałem stosowanym do budowy nasypu. W przeciętnych warunkach minimalna grubość warstwy, ułożonej na warstwie geosyntetyków, umożliwiająca dopuszczenie ruchu pojazdów wynosi 15 cm.

### 5.10. Powierzchnia podłoża gruntowego nawierzchni

5.10.1. Szczegółowe wymagania dotyczące robót związanych z ostatecznym ukształtowaniem powierzchni podłoża gruntowego nawierzchni w wykopach i nasypach podano w STWiORB D-02.01.01. „Roboty ziemne. Wykonanie wykopów”, punkt 5 i w STWiORB D-02.03.01 „Roboty ziemne. Wykonanie nasypów”, punkt 5.

5.10.2. Ostatecznie ukształtowana powierzchnia podłoża gruntowego nawierzchni nie może być narażona na działanie wody i mrozu. Jeżeli warunek ten nie zostanie spełniony, powierzchnia wymaga sprawdzenia i oceny i ewentualnych napraw (powtórne profilowanie i zagęszczenie, stabilizacja, wymiana).

5.10.3. Jeżeli występuje warstwa ulepszanego podłoża z gruntu lub materiału antropogenicznego stabilizowanego spoiwem to należy ją wykonać zgodnie z zasadami, określonymi w odpowiednich STWiORB.

5.10.4. Jeżeli występuje warstwa ulepszanego podłoża z gruntu niewysadzinowego, materiału antropogenicznego lub mieszanki niezwiązanej to należy ją wykonać zgodnie z zasadami, określonymi w odpowiednich STWiORB.

### 5.11. Wymagania dotyczące zagęszczenia

5.11.1. Roboty ziemne należy wykonać w sposób zapewniający uzyskanie wymaganych wskaźników zagęszczenia  $I_s$  korpusu ziemnego, określonych w STWiORB. Wskaźnik zagęszczenia należy badać zgodnie z zasadami podanymi w Załączniku 2 i obliczać według wzoru określonego w p. 1.6.48.

5.11.2. Wskaźnik zagęszczenia  $I_s$  należy określić w odniesieniu do całej objętości nasypu i do głębokości 0,5 metra w podłożu nasypu oraz w wykopach i miejscach zerowych robót ziemnych do głębokości 0,5 metra (gdy brak warstwy ulepszanego podłoża) lub do głębokości równej warstwie ulepszanego podłoża od spodu konstrukcji nawierzchni. Szczegółowe wymagania dotyczące wartości wskaźników zagęszczenia  $I_s$  w wykopach podano w STWiORB D-02.01.01. „Roboty ziemne. Wykonanie wykopów”. Szczegółowe wymagania dotyczące wartości wskaźników zagęszczenia  $I_s$  w nasypach podano w STWiORB D-02.01.03. „Roboty ziemne. Wykonanie nasypów” oraz na rysunkach Z1.1 oraz Z.1.2. w załączniku 1.

5.11.3. Dopuszcza się kontrolę i ocenę stanu zagęszczenia warstw gruntów lub materiałów na podstawie wskaźnika odkształcenia  $I_0$ . Dopuszczenie tej metody wymaga potwierdzenia na odcinku próbnym i akceptacji przez Inżyniera/ Inspektora nadzoru wartości wskaźnika odkształcenia, stanowiących kryterium akceptacji stanu zagęszczenia, w



odniesieniu do gruntów i materiałów stosowanych w konkretnym przypadku przy czym wartości te nie mogą być wyższe niż maksymalne podane w tabeli 5.1.

5.11.4. Wskaźnik odkształcenia należy obliczać według wzoru określonego w p. 1.6.47 na podstawie wartości modułów odkształcenia określonych według zasad podanych w Załączniku 2. Wartości modułów można uznać za miarodajne, jeżeli wilgotność gruntu/materiału warstwy w czasie badania nie jest wyższa od wilgotności jaką miał on w czasie zagęszczania oraz jest od niej niższa nie więcej niż o 2%. W przypadku badania warstwy o wilgotności poza wymienionym przedziałem należy wprowadzić odpowiednie współczynniki korygujące wartości modułów. Zagęszczenie uznaje się za wystarczające, jeżeli jednocześnie jest spełnione wymaganie dotyczące maksymalnej wartości wskaźnika odkształcenia  $I_0$  oraz minimalnej wartości wtórnego modułu odkształcenia  $E_2$ .

5.11.5. Maksymalne wartości wskaźnika odkształcenia, w zależności od rodzaju gruntu lub innego materiału w badanej warstwie, określono w Tabelicy 5.1. Inżynier/ Inspektor nadzoru może dopuścić stosowanie wartości określonych w Tabelicy 5.1 w przypadku niewielkiego zakresu robót i dużej jednorodności gruntu/materiału w ocenianej warstwie, z zastrzeżeniem treści punktu 6.1.3. niniejszych STWiORB.

Tabela 5.1. Maksymalne wartości wskaźnika odkształcenia w drogowych robotach ziemnych

Grunt lub materiał	Maksymalna wartość wskaźnika odkształcenia $I_0$
Grunty niespoiste oraz wymagane $I_s \geq 1.0$	2,2
Grunty niespoiste oraz wymagane $I_s < 1.0$	2,5
Grunty stabilizowane spoiwami do 12h od zakończenia zagęszczania	2,2
Grunty drobnoziarniste o równomiernym uziarnieniu	2,0
Grunty o zróżnicowanym uziarnieniu.	3,0
Grunty kamieniste	4,0
Grunty i materiały antropogeniczne	wartość należy określić na podstawie badań

5.11.6. Dopuszcza się ocenę stanu zagęszczenia gruntów i materiałów z zastosowaniem urządzeń do ciągłego pomiaru zagęszczenia na zasadach podanych w STWiORB D 02.03.01 „Wykonywanie nasypów” w p. 5.14.5 i w p.5.14.6, z zastrzeżeniem treści punktu 6.1.3. niniejszych STWiORB.

5.11.7. Inżynier/Inspektor nadzoru może dopuścić zastosowanie w kontroli stanu zagęszczenia gruntów i materiałów lekkiej płyty dynamicznej LPD. Konieczne jest potwierdzenie na odcinku próbnym i akceptacja przez Inżyniera/ Inspektora nadzoru korelacji wartości wskaźnika zagęszczenia  $I_s$  z wartościami modułu dynamicznego  $E_{vd}$  w odniesieniu do gruntów i materiałów stosowanych w konkretnym przypadku oraz spełnienie zapisów p. 5.12.5. i p. 6.1.3. niniejszych STWiORB. W przypadku stosowania płyt LPD o różnych konstrukcjach korelację należy ustalić dla każdego typu urządzenia.

5.11.8. Inżynier/Inspektor nadzoru może dopuścić zastosowanie wyłącznie do dodatkowej kontroli zagęszczenia nasypów z gruntów niespoistych sond dynamicznych. Procedurę badania oraz interpretacji wyników wskazano w załączniku Z.2.L.

## 5.12. Wymagania dotyczące nośności

5.12.1. Wartość wtórnego modułu odkształcenia należy kontrolować na powierzchni warstw, w odniesieniu do których określono wymóg dotyczący minimalnej wartości wtórnego modułu odkształcenia  $E_2$ . Szczegółowe wymagania dotyczące wartości wtórnego modułu odkształcenia  $E_2$  w wykopach podano w STWiORB D-02.01.01. „Roboty ziemne. Wykonanie wykopów”. Szczegółowe wymagania dotyczące wartości modułu odkształcenia  $E_2$  w nasypach podano w STWiORB D-02.03.01. „Roboty ziemne. Wykonanie nasypów”. Schematy z podanymi wartościami w wykopach i w nasypach podano w załączniku 1.

5.12.2. Roboty ziemne należy wykonać w sposób zapewniający uzyskanie nośności podłoża gruntowego nawierzchni, określonej wartością wtórnego modułu odkształcenia  $E_2$ , nie gorszej niż przyjęta w projekcie konstrukcji nawierzchni. Nie dopuszcza się redukcji grubości warstw konstrukcji nawierzchni w przypadku stwierdzenia większej wartości  $E_2$  niż przyjęta w projekcie konstrukcji nawierzchni.

5.12.3. Moduł odkształcenia należy obliczać według wzoru określonego w p. 1.6.20 na podstawie badania według zasad podanych w Załączniku 2. Wartości modułów można uznać za miarodajne, jeżeli wilgotność gruntu/materiału warstwy w czasie badania nie jest wyższa od wilgotności jaką miał on w czasie zagęszczania oraz jest od niej niższa nie więcej niż o 2%. W przypadku badania warstwy o wilgotności poza wymienionym przedziałem należy wprowadzić odpowiednie współczynniki korygujące wartości modułów.



5.12.4. Alternatywnie dopuszcza się kontrolę i ocenę nośności na powierzchni warstwy gruntu/materiału na podstawie oznaczenia wartości modułu dynamicznego Evd z zastosowaniem lekkiej płyty dynamicznej LPD. Dopuszczenie tej metody wymaga potwierdzenia na odcinku próbnym i akceptacji przez Inżyniera/Inspektora nadzoru korelacji wartości wtórnego modułu odkształcenia E2, stanowiących kryterium akceptacji nośności, z wartościami modułu dynamicznego Evd w odniesieniu do gruntów i materiałów stosowanych w konkretnym przypadku i określonych z zastosowaniem wybranego typu (konstrukcji) LPD. W przypadku stosowania płyt LPD o różnych konstrukcjach korelację należy ustalić dla każdego typu urządzenia. Metodami badawczymi referencyjnymi dla wskaźnika zagęszczenia oraz wtórnego modułu odkształcenia w każdym przypadku są metody opisane w załącznikach Z2B oraz Z2C.

5.12.5. W przypadku stosowania płyty LPD należy uwzględnić właściwe dla tej metody ograniczenia w zakresie jej stosowalności. Płytę dynamiczną można stosować wyłącznie dla gruntów niespoistych o uziarnieniu do 63 mm. Wartość modułu Evd można uznać za miarodajną, jeżeli wilgotność gruntu/materiału warstwy w czasie badania nie jest niższa o więcej niż 2% w stosunku do wilgotności jaką miał on w czasie zagęszczania. Dopuszczenie badania z zastosowaniem LPD nie może kolidować z zapisami p. 6.1.3. niniejszych STWiORB.

## **6. KONTROLA JAKOŚCI ROBÓT**

### **6.1. Ogólne wymagania dotyczące kontroli jakości robót**

6.1.1. Ogólne wymagania dotyczące kontroli jakości robót podano w STWiORB D-00.00.00, Wymagania ogólne".

Badania i pomiary dzielą się na:

- badania i pomiary Wykonawcy – w ramach własnego nadzoru
- badania i pomiary kontrolne – w ramach nadzoru Zamawiającego.

W uzasadnionych przypadkach w ramach badań i pomiarów kontrolnych dopuszcza się wykonanie badań i pomiarów kontrolnych dodatkowych i/lub badań i pomiarów arbitrażowych.

Badania obejmują:

- pobranie próbek,
- zapakowanie próbek do wysyłki,
- transport próbek z miejsca pobrania do placówki wykonującej badania,
- przeprowadzenie badania,
- sprawozdanie z badań.

Pomiary obejmują terenową weryfikację zrealizowanych robót.

6.1.2. Wykonawca jest zobowiązany do przeprowadzania na bieżąco badań i pomiarów w celu sprawdzania czy jakość wykonanych Robót jest zgodna z postawionymi wymaganiami. Badania i pomiary powinny być wykonywane z niezbędną starannością, zgodnie z obowiązującymi przepisami i w wymaganym zakresie. Badania i pomiary Wykonawca powinien wykonywać z częstotliwością gwarantującą zachowanie wymagań dotyczących jakości robót, lecz nie rzadziej niż wskazano to w STWiORB. Wyniki badań będą dokumentowane i archiwizowane przez Wykonawcę. Wyniki badań Wykonawca jest zobowiązany przekazywać Inżynierowi/Inspektorowi Nadzoru. Zakres badań i pomiarów Wykonawcy nie powinien być mniejszy niż wskazano w niniejszym STWiORB.

6.1.3. Podczas kontroli jakości robót badania należy prowadzić zgodnie z metodami i wymaganiami wskazanymi w niniejszych STWiORB. Na wniosek Wykonawcy Inżynier/ Inspektor nadzoru – o ile niniejsze STWiORB nie stanowi inaczej – może dopuścić zastosowanie alternatywnych metod, norm, procedur lub reguł określających sposób wykonania badań terenowych i laboratoryjnych i ocenę ich wyników, o ile alternatywne normy, procedury oraz reguły są zgodne z odpowiednimi zasadami określonymi w niniejszych STWiORB oraz są co najmniej równoważne w odniesieniu do przyszłego bezpieczeństwa konstrukcji, oraz jej użyteczności i trwałości, jakich można byłoby oczekiwać w przypadku zastosowania wymagań wskazanych w niniejszych STWiORB. Każde odstępstwo od wymagań zawartych w niniejszych STWiORB oraz od wymagań określonych w przywołanych normach i procedurach należy szczegółowo uzasadnić i opisać, w szczególności należy podać ocenie wpływ odstępstwa od wymagań określonych w niniejszych STWiORB, na wyniki poszczególnych badań.

6.1.4. Badania i pomiary kontrolne są zlecane przez Inżyniera/Inspektora Nadzoru, a których celem jest sprawdzenie, czy jakość zastosowanych materiałów i wyrobów budowlanych raz ukończonych robót warstwy spełniają wymagania określone w kontrakcie. Pobieraniem próbek, wykonaniem badań i pomiarów na miejscu budowy zajmuje się Laboratorium Zamawiającego/Inżynier/Inspektor Nadzoru przy udziale lub po poinformowaniu przedstawicieli Wykonawcy. Zamawiający decyduje o wyborze Laboratorium Zamawiającego.

W wypadku uznania, że jeden z wyników badań lub pomiarów kontrolnych nie jest reprezentatywny dla ocenianego odcinka budowy, strony kontraktu mogą wystąpić o przeprowadzenia badań lub pomiarów kontrolnych dodatkowych. Badania kontrolne dodatkowe są wykonywane przez Laboratorium Zamawiającego.

Inżynier Kontraktu/Inspektor Nadzoru decyduje o miejscach pobierania próbek i wyznaczeniu odcinków częściowych ocenianego odcinka budowy tzn. dziennej działce roboczej.

6.1.5. Badania i pomiary arbitrażowe są powtórzeniem badań lub pomiarów kontrolnych i/lub kontrolnych dodatkowych, co do których istnieją uzasadnione wątpliwości ze strony Inżyniera/Inspektora Nadzoru, Zamawiającego lub Wykonawcy (np. na podstawie własnych badań).

Badania i pomiary arbitrażowe wykonuje się na wniosek strony kontraktu. Badania i pomiary arbitrażowe wykonuje bezstronne, akredytowane laboratorium, które nie wykonywało badań lub pomiarów kontrolnych, przy udziale lub po poinformowaniu przedstawicieli stron.

W przypadku wniosku Wykonawcy zgodę na przeprowadzenie badań i pomiarów arbitrażowych wyraża Inżynier/Inspektor Nadzoru po wcześniejszej analizie zasadności wniosku. Zamawiający akceptuje laboratorium, które przeprowadzi badania lub pomiary arbitrażowe.

## **6.2. Badania i pomiary przed przystąpieniem do robót ziemnych**

6.2.1. Przed przystąpieniem do robót ziemnych lub wydzielonego ich etapu należy zweryfikować założenia dotyczące przydatności gruntów i materiałów antropogenicznych do zastosowania jako materiał nasypowy, uwzględniając wymagania określone w punkcie 2 oraz w Dokumentacji Projektowej. Ocenę taką należy przeprowadzać w przypadku każdej zmiany rodzaju lub źródła materiału do wykorzystania jako materiał nasypowy.

6.2.2. Przed zastosowaniem geosyntetyków w robotach ziemnych, Wykonawca powinien przedstawić Inżynierowi/Inspektorowi nadzoru ich Deklaracje Właściwości Użytkowych (DWU) oraz inne dokumenty, jeżeli konieczność ich przedłożenia wynika z Dokumentacji Projektowej, potwierdzające spełnienie wymagań w zakresie istotnych właściwości, nie ujętych w DWU (na przykład wytrzymałość długoterminowa geosyntetyku stosowanego jako zbrojenie).

6.2.3. W przypadku, jeżeli grunty lub materiały antropogeniczne, przewidziane do wykorzystania jako materiał nasypowy będą ulepszone to Wykonawca przed przystąpieniem do robót powinien wykazać, że przewidziana do zastosowania metoda ulepszenia materiałów, pozwala na uzyskanie wymaganych właściwości oraz spełnienie wymagań dotyczących materiału po wbudowaniu.

6.2.4. W przypadku warstwy ulepszonego podłoża Wykonawca przed przystąpieniem do jej wykonania przedstawi wszystkie niezbędne dokumenty wynikające z wymagań określonych w STWiORB, dotyczące technologii stosowanej do wykonania tej warstwy, a w razie potrzeby wykona odcinek próbny na polecenie Inżyniera/Inspektora nadzoru.

## **6.3. Badania i pomiary w czasie realizacji robót ziemnych**

6.3.1. Wykonawca jest zobowiązany do przeprowadzania na bieżąco badań i pomiarów w celu sprawdzania czy jakość wykonanych Robót jest zgodna z postawionymi wymaganiami. Badania powinny być wykonywane z niezbędną starannością, zgodnie z obowiązującymi przepisami i w wymaganym zakresie. Badania Wykonawca powinien wykonywać z częstotliwością gwarantującą zachowanie wymagań dotyczących jakości robót, lecz nie rzadziej niż wskazano to w STWiORB. Wyniki badań będą dokumentowane i archiwizowane przez Wykonawcę. Wyniki badań Wykonawca jest zobowiązany przekazywać Inżynierowi/Inspektorowi nadzoru.

6.3.2. W trakcie prowadzenia robót należy sprawdzać na bieżąco odwodnienie korpusu drogowego. Sprawdzenie polega na kontroli zgodności z wymaganiami określonymi w punkcie 5 oraz z Dokumentacją Projektową. Szczególną uwagę należy zwrócić na:

- właściwe ujęcie i odprowadzenie wód opadowych,
- właściwe ujęcie i odprowadzenie wsięków wodnych,
- właściwe prowadzenie prac, aby nie powodować nawadniania gruntów w wykopie lub w nasypie.

6.3.3. Sprawdzenie wykonania skarp polega na sprawdzeniu zgodności robót z wymaganiami dotyczącymi:

- pochyleń i dokładności wykonania skarp określonych w tablicy 6.1.,
- wykonania umocnień powierzchni skarp, sformułowanymi w Dokumentacji Projektowej lub w Projekcie Geotechnicznym.

6.3.4. Zakres czynności wchodzących w zakres sprawdzenia jakości robót w czasie wykonywania wykopów określono w STWiORB D-02.01.01 „Roboty ziemne. Wykonywanie wykopów”.

6.3.5. Szczegółowy zakres czynności wchodzących w zakres sprawdzenia jakości robót w czasie wykonywania nasypów oraz ukopów, dokopów i odkładów, określono w STWiORB D-02.03.01. „Roboty ziemne. Wykonywanie nasypów”.

## **6.4. Badania do odbioru korpusu ziemnego**

6.4.1. Odbioru korpusu ziemnego dokonuje się na podstawie technicznych dokumentów kontrolnych, zgromadzonych przed przystąpieniem do robót oraz prowadzonych w czasie wykonywania robót ziemnych oraz na podstawie badań i pomiarów wykonanych po zakończeniu wykonania budowli ziemnej, w zakresie wymaganym przez STWiORB.

6.4.2. W zakres badań w czasie odbioru budowli ziemnej wchodzi sprawdzenie: technicznych dokumentów kontrolnych, cech geometrycznych budowli ziemnej, zagęszczenia, nośności oraz odwodnienia. Ponadto należy sprawdzić wykonanie i umocnienie skarp, na podstawie wymagań odrębnej STWiORB.

6.4.3. Częstotliwość oraz zakres badań i pomiarów cech geometrycznych budowli ziemnej do odbioru robót ziemnych podano w tablicy 6.1.

Tablica 6.1. Częstotliwość oraz zakres badań i pomiarów geometrycznych wykonanych robót ziemnych

Lp.	Badana cecha	Minimalna częstotliwość badań i pomiarów	Tolerancje wykonania robót
1	Szerokości korpusu drogowego	Pomiar taśmą, szablonem, łąką o długości 3 m i poziomą lub niwelatorem, w odstępach co 200 m na prostych, w punktach głównych łuku, co 100 m na łukach o $R \geq 100$ m co 50 m na łukach o $R \leq 100$ m oraz w miejscach, które budzą wątpliwości	$\leq +5$ cm
2	Odchylenie osi korpusu ziemnego		$\pm 5$ cm
3	Szerokości dna rowów		$\pm 5$ cm
4	Rzędne powierzchni korpusu drogowego		Nie więcej niż -3 cm lub +1 cm
5	Pochylenie skarp		$\leq 10\%$ wartości pochylenia
6	Równość górnej powierzchni korpusu drogowego		$\leq 3$ cm
7	Równość skarp		$\leq \pm 10$ cm
8	Spadek podłużny powierzchni korpusu drogowego lub dna rowu	Pomiar niwelatorem rzędnych w odstępach co 100 m oraz w punktach wątpliwych	Nie więcej niż -3 cm lub +1 cm
9	Pochylenie poprzeczne górnej powierzchni korpusu drogowego	Pomiar niwelatorem rzędnych w odstępach co 100 m oraz w punktach wątpliwych	$\pm 0,5\%$

\*) Jeżeli długość elementu podlegającego odbiorowi jest mniejsza niż 1 km, to określając wartość średnią należy uwzględnić wyniki wszystkich pomiarów

6.4.4. Zagęszczenie materiału nasypowego, gruntu podłoża pod nasypem oraz podłoża gruntowego nawierzchni w wykopie określa się na podstawie wskaźnika zagęszczenia  $I_s$ . Badanie wskaźnika zagęszczenia należy przeprowadzić zgodnie z zasadami określonymi w p. 5.11.1 i 5.11.2 niniejszych STWiORB. W raporcie z badań należy podać wskaźnik zagęszczenia oraz wilgotność badanego gruntu. Wykonawca do odbioru budowli ziemnej przedstawi wyniki badań wskaźnika zagęszczenia każdej warstwy. Częstotliwość badań wskaźnika zagęszczenia powinna być następująca:

- W wykopach i dla górnej warstwy nasypu – nie mniej niż 1 badanie na każde 500 m<sup>2</sup> powierzchni zagęszczonej warstwy, jednak co najmniej 2 badania na dziennej działce roboczej.
- Dla pozostałych partii nasypu – nie mniej niż 1 badanie na każde 750 m<sup>2</sup> powierzchni zagęszczonej warstwy, jednak co najmniej 2 badania na dziennej działce roboczej.

Ponadto badanie wskaźnika zagęszczenia należy wykonać w miejscach wątpliwych wskazanych przez Inżyniera/Inspektora nadzoru. Należy ocenić zgodność wyników badania z wymaganiami STWiORB opracowanych na podstawie niniejszych STWiORB. Kryterium akceptacji zbioru wyników badań wskaźnika zagęszczenia musi być określone w STWiORB.

6.4.5. Jeżeli dopuszczono kontrolę zagęszczenia na podstawie wskaźnika odkształcenia  $I_0$  to wymaga się aby częstotliwość badań była nie mniejsza niż określono w punkcie

6.4.4. w odniesieniu do badania wskaźnika zagęszczenia  $I_s$ .

6.4.6. Nośność należy badać na powierzchni warstw, określonych w Dokumentacji Projektowej. Nośność określa się na podstawie wartości wtórnego modułu odkształcenia  $E_2$ . Badanie modułu odkształcenia  $E_2$  należy przeprowadzić zgodnie z zasadami określonymi w p. 5.12.3 niniejszych STWiORB. Wykonawca do odbioru budowli ziemnej przedstawi wyniki badań nośności podłoża pod nasypem oraz na powierzchni tych warstw, które zostały zakryte wyżej leżącymi warstwami do czasu przeprowadzenia odbioru budowli ziemnej. Nośność na powierzchni podłoża gruntowego nawierzchni może być określona przed lub podczas odbioru budowli ziemnej. Częstotliwość badań nośności powinna być następująca:

- Nie mniej niż jeden raz na 500 m<sup>2</sup> powierzchni w przypadku badania na powierzchni podłoża gruntowego nawierzchni,
- Nie mniej niż jeden raz na 750 m<sup>2</sup> powierzchni w pozostałych przypadkach,
- W miejscach wskazanych przez Inżyniera/Inspektora nadzoru.

6.4.7. Za zgodą Inżyniera/Inspektora nadzoru dopuszcza się stosowanie innych metody do oceny stanu zagęszczenia i nośności wykonanych warstw, po skorelowaniu tych metod z metodami określonymi w niniejszych STWiORB, dla warunków wynikających ze stosowanych w robotach ziemnych gruntów i materiałów antropogenicznych. Zasady

stosowania innych metod określono w niniejszych STWiORB w punktach 5.11., 5.12. oraz 6.1.3. Zasady wykonania odcinka próbnego określono w STWiORB D-02.03.01.

„Roboty ziemne. Wykonanie nasypów”, w punkcie 5.15.

#### **6.5. Sprawdzenie wykonania ukopu, dokopu i odkładu**

6.5.1. Sprawdzenie wykonania ukopu lub dokopu polega na skontrolovaniu zgodności robót i wykonanego ukopu lub dokopu z wymaganiami sformułowanymi w Dokumentacji Projektowej i STWiORB opracowanych na podstawie niniejszych STWiORB. W trakcie kontroli należy zwrócić szczególną uwagę na sprawdzenie:

- zgodności i rodzaju gruntu z Dokumentacją Projektową,
- zachowania kształtu zboczy, zapewniającego ich stateczność,
- odwodnienia,
- zagospodarowania terenu po zakończeniu eksploatacji ukopu.

6.5.2. Sprawdzenie wykonania odkładu polega na sprawdzeniu zgodności robót i wykonanego odkładu z wymaganiami sformułowanymi w Dokumentacji Projektowej i STWiORB. W trakcie kontroli należy zwrócić szczególną uwagę na sprawdzenie:

- prawidłowe usytuowanie i kształt geometryczny odkładu,
- odpowiednie wbudowanie gruntu,
- odwodnienie,
- właściwe zagospodarowanie odkładu.

### **7. OBMIAR ROBÓT**

#### **7.1 Ogólne zasady obmiaru robót**

7.1.1. Ogólne zasady obmiaru robót podano w STWiORB D-00.00.00 "Wymagania Ogólne".

### **8. ODBIÓR ROBÓT**

#### **8.1. Ogólne zasady odbioru robót**

8.1.1. Ogólne zasady odbioru robót podano w STWiORB D-00.00.00 „Wymagania Ogólne”.

8.1.2. Roboty ziemne uznaje się za wykonane zgodnie z Dokumentacją Projektową, STWiORB i wymaganiami Inżyniera/Inspektora Nadzoru, jeżeli wszystkie pomiary i badania wg pkt. 5 i 6 niniejszych STWiORB dały wyniki pozytywne.

8.1.3. Do odbioru ostatecznego uwzględniane są wyniki badań i pomiarów kontrolnych, badań i pomiarów kontrolnych dodatkowych oraz badań i pomiarów arbitrażowych do wyznaczonych odcinków częściowych.

#### **8.2. Odbiór robót zanikających lub ulegających zakryciu**

8.2.1. Odbiór tych robót powinien być zgodny z wymaganiami punktu 8.2 STWiORB DM- 00.00.00 "Wymagania Ogólne" oraz niniejszych STWiORB.

8.2.2. Gotowość danej części robót do odbioru zgłasza Wykonawca wpisem do Dziennika Budowy i jednoczesnym powiadomieniem Inżyniera/Inspektora Nadzoru. Odbiór będzie przeprowadzony niezwłocznie, nie później jednak niż w ciągu 3 dni od daty zgłoszenia wpisem do Dziennika Budowy i powiadomienia o tym fakcie Inżyniera/Inspektora Nadzoru.

8.2.3. Jakość i ilość robót ulegających zakryciu ocenia Inżynier/Inspektor Nadzoru na podstawie dokumentów zawierających komplet wyników badań laboratoryjnych i w oparciu o przeprowadzone pomiary.

#### **8.3. Odbiór częściowy**

8.3.1. Odbiór częściowy polega na ocenie ilości i jakości wykonanych części robót. Odbioru częściowego robót dokonuje się wg zasad jak przy odbiorze końcowym robót. Odbioru robót dokonuje Inżynier/Inspektor Nadzoru.

#### **8.4. Odbiór końcowy**

8.4.1. Roboty objęte niniejszymi STWiORB podlegają odbiorowi na zasadzie robót zanikających i ulegających zakryciu, który jest dokonywany na podstawie wyników pomiarów, badań i oceny wizualnej.

8.4.2. Do odbioru Wykonawca przedstawia wszystkie dokumenty z bieżącej kontroli jakości robót oraz Dokumentację Projektową z naniesionymi zmianami i uzupełnieniami dokonanymi w trakcie robót (dokumentację powykonawczą).

8.4.3. Podstawą odbioru końcowego jest pisemne stwierdzenie przez Inspektora Nadzoru w Dzienniku Budowy zakończenia wszystkich robót związanych z niniejszymi STWiORB, a także spełnienie wymagań określonych w dokumentacji projektowej i niniejszej Specyfikacji.

#### **8.5. Zasady postępowania z wadliwie wykonanymi robotami**

8.5.1. Jeżeli wystąpią wyniki negatywne dla materiałów i robót (nie spełniające wymagań określonych w STWiORB i opracowanych na ich podstawie STWiORB), to Inżynier/Inspektor Nadzoru/Zamawiający wydaje Wykonawcy polecenie przedstawienia programu naprawczego, chyba że na wniosek jednej ze stron kontraktu zostaną wykonane badania lub pomiary arbitrażowe (zgodnie z pkt. 6.1.5 niniejszego STWiORB), a ich wyniki będą pozytywne. Wykonawca w programie tym jest zobowiązany dokonać oceny wpływu na trwałość, przedstawić sposób naprawienia wady lub wnioskować o zredukowanie ceny kontraktowej.

8.5.2. Na zastosowanie programu naprawczego wyraża zgodę Inżynier/Inspektor Nadzoru/Zamawiający.

8.5.3. W przypadku braku zgody Inżyniera/Inspektora Nadzoru/Zamawiającego na zastosowanie programu naprawczego wszystkie materiały i roboty nie spełniające wymagań podanych w odpowiednich punktach STWiORB zostaną odrzucone. Wykonawca wymieni materiały na właściwe i wykona prawidłowo roboty na własny koszt.

8.5.4. Jeżeli wymiana materiałów niespełniających wymagań lub wadliwie wykonane roboty spowodują szkodę w innych, prawidłowo wykonanych robotach, to również te roboty powinny być ponownie wykonane przez Wykonawcę na jego koszt.

## **9. PODSTAWA PŁATNOŚCI**

### **9.1 Ogólne ustalenia dotyczące podstawy płatności**

9.1.1. Ogólne ustalenia dotyczące podstawy płatności podano w STWiORB D-00.00.00 „Wymagania Ogólne”.

### **9.2. Cena jednostki obmiarowej**

9.2.1. Zakres czynności objętych ceną jednostkową podano w STWiORB D02.01.01 „Wykonanie wykopów” oraz STWiORB D-02.03.01 „Wykonanie nasypów”.

Po stronie Wykonawcy będzie poniesienie kosztów związanych z zakupem oraz utylizacją materiałów.

9.2.2. Cena wykonania wykopu w gruntach nieskalistych, dla przyjętej jednostki obmiarowej obejmuje:

- prace pomiarowe i roboty przygotowawcze,
- oznakowanie robót,
- wykonanie wykopu z transportem urobku na nasyp lub odkład, obejmujące: odspojenie, przemieszczenie, załadunek, przewiezienie i wyładunek,
- odwodnienie wykopu na czas jego wykonywania,
- utrzymywanie drożności rowów w trakcie inwestycji w zakresie funkcjonowania istniejącego układu odwodnienia,
- profilowanie dna wykopu, rowów, skarp według Dokumentacji Projektowej,
- osuszenie podłoża, jeżeli jest przewilgocone, oraz jego wzmocnienie, jeżeli jest konieczne;
- zagęszczenie powierzchni wykopu (doprowadzenie podłoża rodzinnego do określonych Dokumentacją Projektową wymagań),
- przeprowadzenie pomiarów i badań laboratoryjnych, wymaganych w STWiORB,
- koszty legalnego umiejscowienia odkładu,
- rozplantowanie urobku na odkładzie,
- wykonanie, utrzymanie a następnie rozebranie dróg dojazdowych i/lub technologicznych,
- przywrócenie do stanu pierwotnego istniejącego terenu,
- wszelkie inne czynności związane z prawidłowym wykonaniem robót zgodnie z wymaganiami niniejszych STWiORB.

Po stronie Wykonawcy będzie poniesienie kosztów związanych z zakupem oraz utylizacją materiałów.

9.2.3. Cena wykonania wykopu w gruntach skalistych, dla przyjętej jednostki obmiarowej obejmuje:

- prace pomiarowe i roboty przygotowawcze,
- oznakowanie robót,
- odspojenie skały przy użyciu materiałów wybuchowych lub przy użyciu sprzętu mechanicznego (pneumatycznego, elektrycznego, spalinowego),
- odwodnienie wykopu na czas jego wykonywania,
- utrzymywanie drożności rowów w trakcie inwestycji w zakresie funkcjonowania istniejącego układu odwodnienia,
- rozdrobnienie materiału,
- załadunek i odwiezienie urobku na odkład,
- koszty legalnego umiejscowienia odkładu,
- rozplantowanie urobku na odkładzie,
- profilowanie dna wykopu, rowów, skarp według Dokumentacji Projektowej,
- doprowadzenie podłoża rodzinnego do określonych Dokumentacją Projektową wymagań,
- przeprowadzenie pomiarów i badań laboratoryjnych wymaganych w STWiORB,
- wykonanie, utrzymanie a następnie rozebranie dróg dojazdowych i/lub technologicznych,



- rekultywację terenu,
- zapewnienie bezpieczeństwa prowadzonych robót.
- wszelkie inne czynności związane z prawidłowym wykonaniem robót zgodnie z wymaganiami niniejszych STWiORB.

Po stronie Wykonawcy będzie poniesienie kosztów związanych z zakupem materiałów oraz utylizacją materiałów.

9.2.4. Cena wykonania nasypu dla przyjętej jednostki obmiarowej obejmuje:

- prace pomiarowe i roboty przygotowawcze,
- oznakowanie Robót,
- przygotowanie podłoża pod nasyp zgodnie z Dokumentacją Projektową i wymaganiami STWiORB,
- pozyskanie gruntu z ukopu lub/i dokopu, jego odspojenie i załadunek na środki transportowe lub zakup materiału i załadunek na środki transportowe,
- transport urobku z ukopu lub/i dokopu lub zakupionego materiału na miejsce wbudowania,
- wykonanie badań materiału (gruntu) określających typ, rodzaj materiału do wbudowania w nasyp,
- doprowadzenie gruntu lub materiału do wilgotności optymalnej,
- wbudowanie dostarczonego gruntu lub materiału w nasyp w sposób określony w niniejszych STWiORB,
- zagęszczenie gruntu w nasypach do wymaganych poziomów zagęszczenia i wymaganej nośności,
- wykonanie wzmocnienia o ile było przewidziane,
- profilowanie powierzchni nasypu, rowów i skarp (z uwzględnieniem wymagań niniejszych STWiORB),
- wyprofilowanie skarpu ukopu i dokopu,
- rekultywację dokopu i terenu przyległego do drogi,
- odwodnienie terenu robót,
- wykonanie dróg dojazdowych na czas budowy, a następnie ich rozebranie,
- przeprowadzenie pomiarów i badań laboratoryjnych wymaganych w STWiORB,
- wszelkie inne czynności związane z prawidłowym wykonaniem robót zgodnie z wymaganiami niniejszych STWiORB i dokumentacji projektowej.

Po stronie Wykonawcy będzie poniesienie kosztów związanych z zakupem oraz wywozem i utylizacją materiałów.

## 10. PRZEPISY ZWIĄZANE

### Normy

L.p.	Nr normy	Tytuł normy
1	PN-EN ISO 14688-1	Badania geotechniczne. Oznaczanie i klasyfikowanie gruntów. Część 1: Oznaczanie i opis.
2	PN-EN ISO 14688-2	Badania geotechniczne. Oznaczanie i klasyfikowanie gruntów. Część 2: Zasady klasyfikowania.
3	PN-EN ISO 14689-2	Rozpoznanie i badania geotechniczne. Oznaczenie opis i klasyfikacja skał.
4	PN-EN ISO 17892-1	Rozpoznanie i badania geotechniczne. Badania laboratoryjne gruntów. Część 1: Oznaczanie wilgotności naturalnej.
5	PN-EN ISO 17892-4	Rozpoznanie i badania geotechniczne. Badania laboratoryjne gruntów. Część 4: Badanie uziarnienia gruntów.
6	PN-EN ISO 17892-1	Rozpoznanie i badania geotechniczne. Badania laboratoryjne gruntów. Część 11: Badanie filtracji przy stałym i zmiennym gradiencie hydraulicznym.
7	PN-EN ISO 17892-12	Rozpoznanie i badania geotechniczne. Badania laboratoryjne gruntów. Część 12: Oznaczanie granic Atterberga.
8	PN-B-04481:1988	Grunty budowlane. Badania próbek gruntów
9	BN-77/8931-12	Oznaczenie wskaźnika zagęszczenia gruntu
10	PN-S-02205:1998	Drogi samochodowe. Roboty ziemne. Wymagania i badania.
11	BN-64/8931-01	Drogi samochodowe. Oznaczenie wskaźnika piaskowego 12 PN-60/B-04493 Oznaczenie kapilarności biernej.
13	PN-55/B04492	Grunty budowlane. Badania właściwości fizycznych. Oznaczenie wskaźnika wodoprzepuszczalności.
14	PN-EN-13285	Mieszanki niezwiązane. Wymagania.
15	PN-EN 933-1	Badania geometrycznych właściwości kruszyw. Część 1: Oznaczanie składu ziarnowego. Metoda przesiewania.
16	PN-EN 933-8	Badania geometrycznych właściwości kruszyw. Część 8: Ocena zawartości drobnych cząstek. Badanie wskaźnika piaskowego.
17	PN-EN 1097-5	Badanie mechanicznych i fizycznych właściwości kruszyw. Część 5: Oznaczenie zawartości wody przez suszenie w suszarce z wentylacją.
18	PN-EN 13286-2	Mieszanki niezwiązane i związane hydraulicznie. Część 2: Metody badań laboratoryjnych gęstości na sucho i zawartości wody. Zagęszczanie metodą Proctora.

- 19 PN-EN 13286-47 Mieszanki niezwiązane i związane hydraulicznie. Część 47: Metoda badania do określenia kalifornijskiego wskaźnika nośności, natychmiastowego wskaźnika nośności i pęcznienia liniowego
- 20 PN-EN-14227-10 Mieszanki związane spoiwem hydraulicznym. Specyfikacja. Część 10. Grunty stabilizowane cementem.
- 21 PN-EN-14227-11 Mieszanki związane spoiwem hydraulicznym. Specyfikacja. Część 11. Grunty stabilizowane wapnem
- 22 PN-EN-14227-12 Mieszanki związane spoiwem hydraulicznym. Specyfikacja.  
Część 12. Grunty stabilizowane żużlem
- 23 PN-EN-14227-13 Mieszanki związane spoiwem hydraulicznym. Specyfikacja. Część 13. Grunty stabilizowane hydraulicznym spoiwem drogowym.
- 24 PN-EN-14227-14 Mieszanki związane spoiwem hydraulicznym. Specyfikacja. Część 14. Grunty stabilizowane popiołami lotnymi
- 25 PN-EN ISO 10318-1 Geosyntetyki. Część 1: Terminy i definicje.
- 26 PN-EN ISO 13251 Geotekstyli i wyroby pokrewne. Właściwości wymagane w odniesieniu do wyrobów stosowanych w robotach ziemnych, fundamentowaniu i konstrukcjach oporowych.
- 27 PN-EN 1997-1 Eurokod 7. Projektowanie geotechniczne . Część 1: Zasady ogólne.
- 28 PN-EN 1997-2 Eurokod 7. Projektowanie geotechniczne . Część 2: Rozpoznanie i badanie podłoża gruntowego.
- 29 PN-EN 1744-1 Badania chemicznych właściwości kruszyw .Analiza chemiczna

### Inne dokumenty

- | L.p. | Tytuł  |
|------|--|
| 1    | ZTV E-StB Zusätzliche Technische Vertragsbedingungen und Richtlinien für Erdarbeiten im Straßenbau. Wydanie 2017.  |
| 2    | Wytyczne wykonywania badań podłoża gruntowego na potrzeby budownictwa drogowego. Załącznik do zarządzenia nr 22 Generalnego Dyrektora Dróg Krajowych i Autostrad z dnia 27.06.2019 r., |
| 3    | Instrukcja badań podłoża gruntowego budowli drogowych i mostowych, IBDiM, Warszawa, 1998.  |
| 4    | Wytyczne wzmocnienia podłoża gruntowego w budownictwie drogowym, IBDiM, Warszawa 2002.   |
| 5    | Katalog typowych konstrukcji nawierzchni sztywnych. Załącznik do zarządzenia Nr 30 Generalnego Dyrektora Dróg Krajowych i Autostrad z dnia 16.06.2014 r.                               |
| 6    | Katalog typowych konstrukcji nawierzchni podatnych i półsztywnych. Załącznik do zarządzenia Nr 31 Generalnego Dyrektora Dróg Krajowych i Autostrad z dnia 16.06.2014 r.                |
| 7    | Rozporządzenie Ministra Transportu, Budownictwa i Gospodarki Morskiej z dnia 25 kwietnia 2012 r. w sprawie ustalania geotechnicznych warunków posadawiania obiektów budowlanych.       |

**ZAŁĄCZNIK 1**

**Z1.A. Wymagany wskaźnik zagęszczenia w nasypach i w wykopach.**

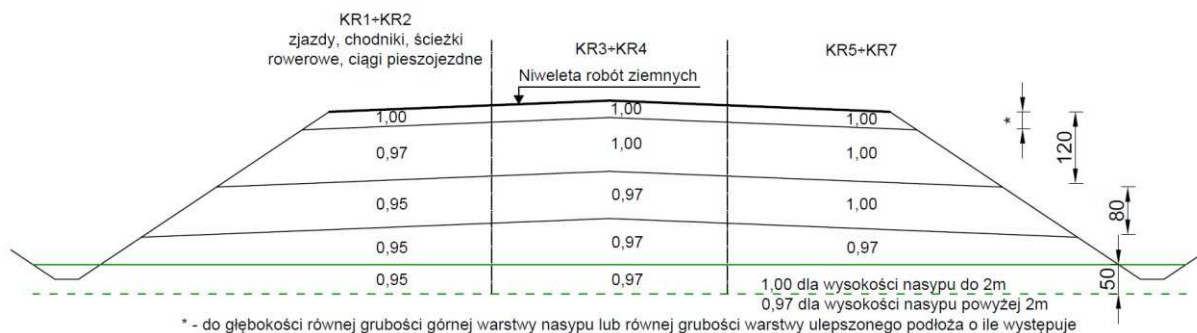

**Rysunek Z1.1. Nasyp**

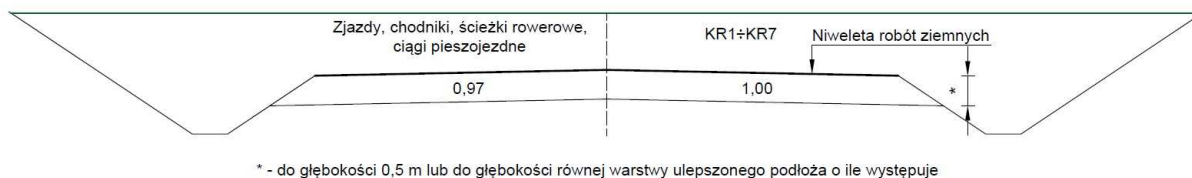

**Rysunek Z1.2. Wykop i miejsca zerowe robót ziemnych**

**Z1.B. Nośność**

1. Podane schematy uwzględniają typowe rozwiązania występujące w KTKNPiP oraz w KTKNS.
2. W przypadku rozwiązań indywidualnych wymagania dla nośności należy określić w Dokumentacji Technicznej.
3. Oznaczenia:  
 GWN górna warstwa nasypu,  
 UPG ulepszone podłoże gruntowe,  
 H(GWN) grubość górnej warstwy nasypu,  
 H(UPG) grubość warstwy ulepszonego podłoża gruntowego.

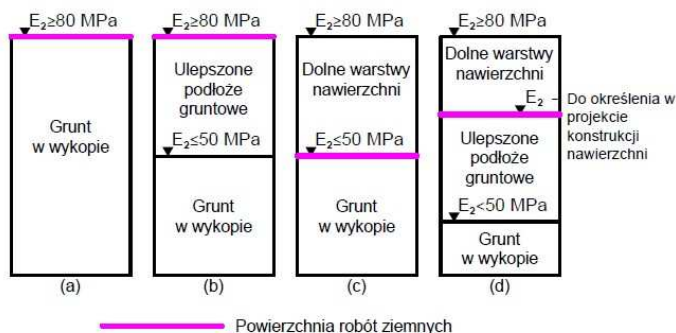

**Rysunek Z1.3. Nośność dla wykopów dla kategorii ruchu KR1-KR2**

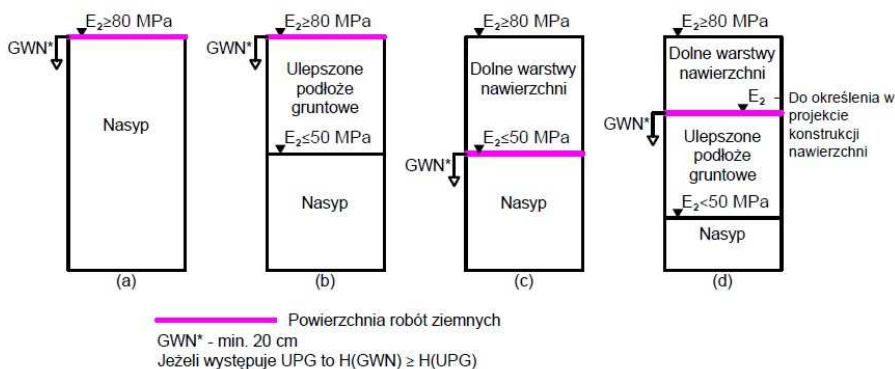

**Rysunek Z1.4. Nośność dla nasypów dla kategorii ruchu KR1-KR2**

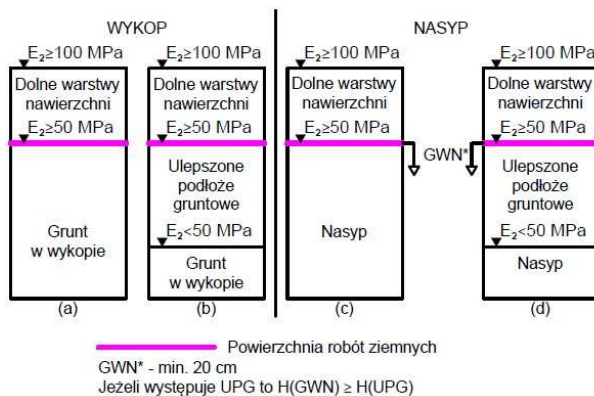

**Rysunek Z1.5. Nośność dla wykopów i nasypów dla kategorii ruchu KR3-KR4**

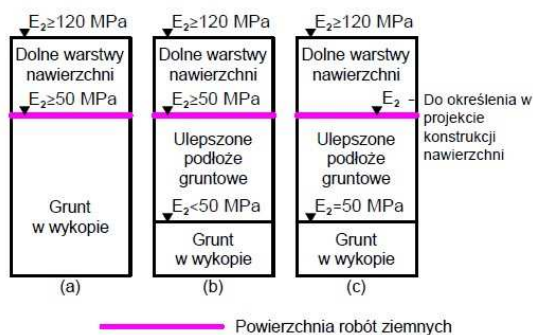

**Rysunek Z1.6. Nośność dla wykopów dla kategorii ruchu KR5-KR7**

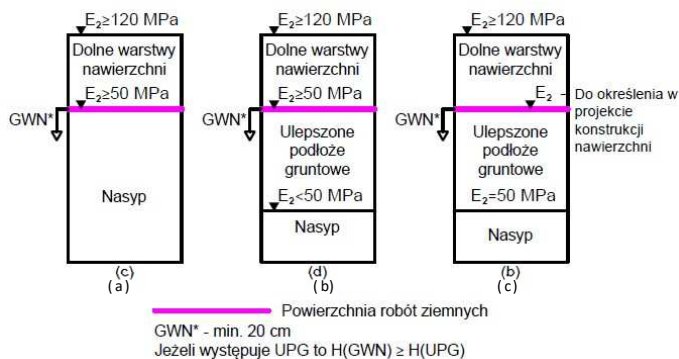

**Rysunek Z1.7. Nośność dla nasypów dla kategorii ruchu KR5-KR7**

## ZAŁĄCZNIK 2

### METODY WYKONANIA BADAŃ KONTROLNYCH W ROBOTACH ZIEMNYCH

**Z2.A OZNACZANIE WILGOTNOŚCI OPTYMALNEJ I MAKSYMALNEJ GĘSTOŚCI OBJĘTOŚCIOWEJ SZKIELETU (BADANIE PROCTORA)**

**Z2.B OZNACZANIE WSKAŹNIKA ZAGĘSZCZENIA**

**Z2.C OZNACZANIE MODUŁU ODKSZTAŁCENIA PODŁOŻA PRZEZ OBCIĄŻENIE PŁYTĄ (POD OBCIĄŻENIEM STATYCZNYM)**

**Z2.D OZNACZANIE MODUŁU ODKSZTAŁCENIA PODŁOŻA POD OBCIĄŻENIEM DYNAMICZNYM LEKKĄ PŁYTĄ LPD**

**Z2.E OZNACZANIE WSKAŹNIKA NOŚNOŚCI CBR I PĘCZNIENIA LINIOWEGO**

**Z2.F OZNACZANIE WSKAŹNIKA PIASKOWEGO**

**Z2.G OZNACZANIE WILGOTNOŚCI**

**Z2.H OZNACZANIE UZIARNIENIA**

**Z2.I OZNACZANIE GRANICY PLASTYCZNOŚCI  $W_p$  I GRANICY PŁYNNOŚCI  $W_L$**

**Z2.J OZNACZANIE WSPÓŁCZYNNIKA WODOPRZEPUSZCZALNOŚCI  $k$**

**Z2.K OZNACZANIE ZAWARTOŚCI SUBSTANCJI ORGANICZNYCH**

**Z2.L POŚREDNIE OZNACZANIE WSKAŹNIKA ZAGĘSZCZENIA NA PODSTAWIE STOPNIA ZAGĘSZCZENIA OKREŚLONEGO W BADANIU SONDĄ DYNAMICZNĄ**

#### **UWAGA:**

Uwzględniając zróżnicowanie gruntów i materiałów, które mogą być zastosowane w robotach ziemnych kontrola właściwości może być oparta o zastosowanie metod badań określonych w odniesieniu do gruntów, kruszyw lub do mieszanek. Metoda badania określonej właściwości konkretnego gruntu/materiału zostanie wybrana na podstawie Załącznika 2 i przedstawiona przez Wykonawcę do akceptacji Inżyniera/Inspektora nadzoru.

Dopuszcza się stosowanie innych metod kontroli niż wskazane w niniejszych STWiORB pod warunkiem spełnienia warunków określonych w punkcie 6.1.3. niniejszych STWiORB.

**Z2.A OZNACZANIE WILGOTNOŚCI OPTYMALNEJ I MAKSYMALNEJ GĘSTOŚCI OBJĘTOŚCIOWEJ SZKIELETU (BADANIE PROCTORA)**

Procedura badania wilgotności optymalnej i maksymalnej gęstości objętościowej szkieletu gruntów zawarta jest w normie PN-B-04481:1988 w punkcie 8.

Procedura badania wilgotności optymalnej i maksymalnej gęstości objętości szkieletu mieszanek kruszyw zawarta jest w normie PN-EN 13286-2.

W oznaczeniu wilgotności optymalnej i maksymalnej gęstości objętościowej szkieletu gruntów i mieszanek kruszyw oraz wartości wskaźnika zagęszczenia  $I_s$  należy stosować badanie Proctora i energię zagęszczania dobraną odpowiednio do stosowanej metody badawczej.

**Z2.B OZNACZANIE WSKAŹNIKA ZAGĘSZCZENIA**

Procedura oznaczania wskaźnika zagęszczenia  $I_s$  zawarta jest w normie BN-77/8931-12. Maksymalną gęstość objętościową szkieletu należy określić według procedury wskazanej w załączniku Z2.A.

**Z2.C OZNACZANIE MODUŁU ODKSZTAŁCENIA PODŁOŻA PRZEZ OBCIĄŻENIE PŁYTĄ (POD OBCIĄŻENIEM STATYCZNYM)**

Procedura oznaczania modułu odkształcenia podłoża z zastosowaniem płyty obciążonej statycznie zawarta jest w załączniku B do normy PN-S-02205:1988.

Oznaczenie modułu odkształcenia odnosi się do nośności warstwy w chwili przeprowadzenia badania. Wartość modułu można uznać za miarodajną w odniesieniu do kryteriów określonych w STWiORB, jeżeli wilgotność gruntu/materiału warstwy w czasie badania nie jest wyższa od wilgotności jaką miał on w czasie zagęszczania oraz jest od niej niższa nie więcej niż o 2%. W przypadku badania warstwy o wilgotności poza wymienionym przedziałem należy wprowadzić odpowiednie współczynniki korygujące wartość modułu.



**Z2.D OZNACZANIE MODUŁU ODKSZTAŁCENIA PODŁOŻA POD OBCIĄŻENIEM DYNAMICZNYM LEKKĄ PŁYTĄ (LPD).**

Badanie Lekką Płytą Dynamiczną (LPD) można stosować wyłącznie w kontroli warstw wykonanych z gruntów i materiałów niespoistych. Należy stosować płytę o średnicy 30 cm. Stosowanie płyty o innej średnicy jest możliwe pod warunkiem spełnienia warunków określonych w punkcie 6.1.3. niniejszych STWiORB.

Głębokość oddziaływania LPD jest równa średnicy płyty. Oznacza to, że w przypadku stosowania płyty o średnicy 30 cm nie należy poddawać badaniu warstw grubszych niż 30 cm. W przypadku badania warstw cieńszych niż średnica płyty należy wykluczyć możliwość wpływu warstwy leżącej niżej na wynik oznaczenia.

Oznaczenie modułu odkształcenia odnosi się do nośności warstwy w chwili przeprowadzenia badania. Wartość modułu można uznać za miarodajną w odniesieniu do kryteriów określonych w STWiORB, jeżeli wilgotność gruntu/materiału warstwy w czasie badania nie jest wyższa od wilgotności jaką miał on w czasie zagęszczania oraz jest od niej niższa nie więcej niż o 2%. W przypadku badania warstwy o wilgotności poza wymienionym przedziałem należy wprowadzić odpowiednie współczynniki korygujące wartość modułu.

Stosowane urządzenie musi mieć ważny dokument certyfikacji. Uwzględniając zróżnicowanie konstrukcyjne urządzeń pomiarowych, określanych jako Lekka Płyta Dynamiczna (LPD) w kontroli warstwy należy stosować jeden typ urządzenia. Należy ściśle przestrzegać procedury oznaczania modułu odkształcenia podłoża pod obciążeniem dynamicznym, określonej przez producenta w instrukcji stosowania urządzenia.

Badanie LPD może być wykorzystane jako pośrednia metoda oceny zagęszczenia i/lub nośności warstwy na podstawie zaakceptowanych przez Inżyniera/Inspektora nadzoru korelacji wartości dynamicznego modułu odkształcenia  $E_{vd}$  z wartościami wskaźnika zagęszczenia  $I_s$  i/lub wtórnego modułu odkształcenia  $E_2$

**Z2.E OZNACZANIE WSKAŹNIKA NOŚNOŚCI CBR I PĘCZNIENIA LINIOWEGO**

Procedura badania wskaźnika nośności CBR i pęcznienia liniowego gruntów zawarta jest w załączniku A do normy PN-S-02205:1988.

Procedura badania wskaźnika nośności CBR i pęcznienia liniowego mieszanek kruszyw zawarta jest w normie PN-EN 13286-47. Wilgotność materiału do uformowania próbek należy określić według zasady podanej w załączniku A do normy PN-S-02205:1988. W czasie pomiaru pęcznienia próbkę należy nasycać wodą przez 4 doby. Projektant określi jakie obciążenie zastosować na czas pęcznienia próbki.

**Z2.F OZNACZANIE WSKAŹNIKA PIASKOWEGO**

Procedura oznaczenia wskaźnika piaskowego gruntów WP zawarta jest w normie BN-64/8931-01.

Możliwe jest zastosowanie do gruntów badania wskaźnika piaskowego  $SE_4$  według normy PNEN 933-8, odnoszącej się do kruszyw, pod warunkiem określenia kryterium oceny wyniku oznaczenia dla nowej normy.

Procedura oznaczenia wskaźnika piaskowego kruszyw (mieszanek kruszyw) zawarta jest w normie PN-EN 933-8. Należy stosować badanie wskaźnika piaskowego  $SE_4$ .

**Z2.G OZNACZANIE WILGOTNOŚCI**

Procedura oznaczenia wilgotności gruntów zawarta jest w normie PN-B-04481:1988 lub w PNEN ISO 17892-1. Procedura oznaczenia wilgotności mieszanek kruszyw zawarta jest w normie PN-EN 1097-5.

**Z2.H OZNACZANIE UZIARNIENIA**

Procedura oznaczenia uziarnienia gruntów zawarta jest w normie PN-88/B-04481 lub w PN-EN ISO 17892-4. Procedura oznaczenia uziarnienia mieszanek kruszyw zawarta jest w normie PNEN 933-1.

**Z2.I OZNACZANIE GRANICY PLASTYCZNOŚCI  $W_P$  I GRANICY PŁYNNOŚCI  $W_L$ .**

Procedura oznaczenia granicy plastyczności  $W_P$  i granicy płynności  $W_L$  (granice Atterberga) gruntów drobnoziarnistych (spoistych) jest określona w normie PN-B-04481:1988 lub w PN-EN ISO 17892-12.

Na podstawie wartości granicy plastyczności  $W_P$  i granicy płynności  $W_L$  określa się wskaźnik plastyczności  $I_P = W_L - W_P$ , charakteryzujący plastyczność (spoistość) gruntu.

**Z2.J OZNACZANIE WSPÓŁCZYNNIKA FILTRACJI  $k$** 

W przypadku stosowania kryteriów odnoszących się do wartości współczynnika filtracji  $k$ , określonych według metody zawartej w normie PN-55/B-04492, należy stosować procedurę badania próbek i oznaczenia współczynnika filtracji  $k$ , określoną w tej normie.

Dopuszcza się pośrednią metodę oceny właściwości filtracyjnych gruntów gruboziarnistych (wg klasyfikacji PN-EN ISO 14688-2) na podstawie obliczenia współczynnika filtracji  $k$  z zastosowaniem wzoru amerykańskiego USBSC:

$$k = 0,0036 \times d_{20}^{2,3}$$

gdzie:

$k$  współczynnik filtracji [m/s]

$d_{20}$  średnica zastępcza [mm], odpowiadająca zawartości 20% ziaren na krzywej uziarnienia gruntu.

Stosowanie w badaniu próbek gruntów procedury oznaczenia współczynnika filtracji  $k$ , zawartej w normie PN-EN ISO 17892-11 wymaga stosowania wymagań określonych w odniesieniu do tej metody badania. Możliwe jest zweryfikowanie lub potwierdzenia kryterium oceny określonego na podstawie badania według normy PN-55/B-04492.

## Z2.K OZNACZANIE ZAWARTOŚCI SUBSTANCJI ORGANICZNYCH

Procedura oznaczenia zawartości substancji organicznych zawarta jest w normie PN-B04481:1988 lub w normie PN-EN 1744-1. Metodą referencyjną jest procedura zawarta w normie PN-B-04481:1988

## Z2.L POŚREDNIE OZNACZANIE WSKAŹNIKA ZAGĘSZCZENIA NA PODSTAWIE STOPNIA ZAGĘSZCZENIA OKREŚLONEGO W BADANIU SONDĄ DYNAMICZNĄ

Do dodatkowej kontroli zagęszczenia nasypów wykonanych z gruntów niespoistych można stosować sondy dynamiczne. Procedura wykonywania badania sondą dynamiczną zawarta jest w normie PN-B-04452. Orientacyjną wartość wskaźnika zagęszczenia  $I_s$  można określić na podstawie zależności korelacyjnej:

$$I_s = \frac{0,818}{0,958 - 0,174 I_D}$$

gdzie:

$I_D$  stopień zagęszczenia gruntów niespoistych wyznaczony w oparciu o liczbę uderzeń młota ( $N_K$ ) potrzebną do zagłębienia końcówki o 0,1 m (sondy DPL, DPM), 0,2 m (DPSH) na podstawie wzorów:

DPL  $I_D = 0,071 + 0,429 \lg N_K$

DPM  $I_D = 0,176 + 0,431 \lg N_K$

DPH  $I_D = 0,271 + 0,441 \lg N_K$

DPSH  $I_D = 0,196 + 0,441 \lg N_K$

Wyniki sondowania należy interpretować dopiero poniżej głębokości krytycznej ( $t_c$ ) wynoszącej dla sondy DPL  $t_c=0,6$  m, dla sond DPM oraz DPH  $t_c=1,0$  m, dla sondy DPSH  $t_c=1,5$  m.

## D-02.01.01 ROBOTY ZIEMNE. WYKONANIE WYKOPÓW

### 1. WSTĘP

#### 1.1. Przedmiot STWiORB

Przedmiotem niniejszej Specyfikacji Technicznej Wykonania i Odbioru Robót Budowlanych (STWiORB) są wymagania dotyczące wykonania i odbioru wykopów w ramach zadania pn.: „Przebudowa odcinka drogi wojewódzkiej nr 236 w zakresie budowy drogi dla rowerów”.

#### 1.2. Zakres stosowania STWiORB

STWiORB są stosowane jako dokument przetargowy i kontraktowy przy zlecaniu i realizacji robót drogowych.

#### 1.3. Nazwy i kody

Nazwy i kody robót objętych wspólnym słownikiem zamówień CPV są następujące:

Grupa robót:	45100000-8 Przygotowanie terenu pod budowę.
Klasa robót:	45110000-1 Roboty w zakresie burzenia i rozbiórki obiektów budowlanych, roboty ziemne.
Kategoria robót:	45111000-8 Roboty w zakresie burzenia, roboty ziemne.

#### 1.4. Określenia podstawowe

Określenia podstawowe zostały podane w STWiORB D-02.00.01. „Roboty ziemne. Wymagania ogólne”, punkt 1.6.

#### 1.5. Ogólne wymagania dotyczące robót

Ogólne wymagania dotyczące robót podano w STWiORB D-00.00.00 "Wymagania Ogólne".

### 2. MATERIAŁY

#### 2.1. Ogólne wymagania dotyczące materiałów

2.1.1. Ogólne wymagania dotyczące materiałów podano w STWiORB D-02.00.01 „Roboty ziemne. Wymagania ogólne”, punkt 2".

### 3. SPRZĘT

#### 3.1. Ogólne wymagania dotyczące sprzętu

3.1.1. Ogólne wymagania dotyczące sprzętu podano w STWiORB D-02.00.01 „Roboty ziemne. Wymagania ogólne”, punkt 3".

### 4. TRANSPORT

#### 4.1. Ogólne wymagania dotyczące transportu

4.1.1. Ogólne wymagania dotyczące transportu podano w STWiORB D-00.00.00, Wymagania ogólne" punkt 4 oraz w STWiORB D-02.00.01 „Roboty ziemne. Wymagania ogólne” punkt 4.

### 5. WYKONANIE ROBÓT

#### 5.1. Ogólne zasady wykonania robót

5.1.1. Ogólne zasady prowadzenia robót ziemnych podano w STWiORB D-02.00.01 „Roboty ziemne. Wymagania ogólne”, punkt 5.

#### 5.2. Zasady prowadzenia robót w wykopie

5.2.1. Przed rozpoczęciem robót w wykopie należy określić rodzaj i stan gruntu, skał lub materiału, który będzie poddany odspojeniu. Rozpoznanie jest konieczne do oceny przydatności gruntu, skały lub materiału do budowy nasypów oraz wyboru właściwej metody prowadzenia robót oraz sprzętu. Roboty należy prowadzić w planowy i usystematyzowany sposób, tak aby grunty, skały i materiały przeznaczone do wbudowania w nasyp nie utraciły przydatności.

5.2.2. Wykonawca powinien wykonywać wykopy w taki sposób, aby grunty, skały i materiały o różnym stopniu przydatności do budowy nasypów były odspajane oddzielnie, w sposób uniemożliwiający ich wymieszanie. Odstępstwo od powyższego wymagania jest możliwe jedynie za zgodą Inżyniera/Inspektora nadzoru. Łączne odspajanie gruntów, skał lub materiałów o zróżnicowanych właściwościach jest dopuszczalne, jeżeli ich wymieszanie nie spowoduje pogorszenia przydatności lub gdy wskutek celowego wymieszania nastąpi poprawa ich właściwości.

5.2.3. Robót w wykopie nie należy rozpoczynać zanim powierzchnia terenu, na której będzie wznoszony nasyp, miejsce odkładu lub miejsce czasowego składowania odspojonego gruntu, skały lub materiału nie zostanie przygotowane i

zaakceptowane. Odspojone grunty, skały lub materiały przydatne do wykonania nasypów powinny być bez zbędnej zwłoki wbudowane w nasyp lub przewiezione na odkład. Odspojonego gruntu, skały lub materiału nie można przewozić, jeżeli w miejscu wbudowania nie zapewniono odpowiedniego sprzętu do układania i zagęszczania warstw nasypu lub odkładu. O ile Inżynier/Inspektor nadzoru dopuści czasowe składowanie odspojonych gruntów, skał lub materiałów należy je odpowiednio zabezpieczyć przed nadmiernym zawilgoceniem.

5.2.4. Sposób wykonania skarp wykopu powinien gwarantować ich stateczność w całym okresie prowadzenia robót oraz użytkowania, a naprawa uszkodzeń, wynikających z nieprawidłowego ukształtowania skarp wykopu, ich podcięcia lub innych odstępstw od Dokumentacji Projektowej obciąża Wykonawcę. Wysokość i pochylenie skarpy wykopu w czasie robót muszą uwzględniać stan gruntu, skały lub materiału i ich rzeczywiste właściwości w czasie prowadzenia robót.

5.2.5. Założone w Projekcie Geotechnicznym, o ile występuje, lub w Dokumentacji Projektowej zabezpieczenie powierzchni skarp wykopu należy wykonać najszybciej jak jest to możliwe. Naprawa uszkodzeń powierzchni skarp, wynikająca z braku ich prawidłowego zabezpieczenia obciąża Wykonawcę

5.2.6. Strome skarpy powstałe w czasie odspajania koparką gruntu lub innego materiału nie powinny być pozostawione na dłuższy okres czasu. Jeżeli proces wykonywania wykopu nie jest ciągły, strome skarpy muszą być doprowadzone do bezpiecznego pochylenia do czasu wznowienia robót. Wysokość stromych skarp ukształtowanych w wyniku pracy koparek nie powinna być większa niż 5 metrów. Skarpy takie muszą być zabezpieczone od góry tymczasowym ogrodzeniem lub przymą gruntu.

5.2.7. Wykonawca nie powinien dopuścić do odspojenia gruntu poza pasem wynikającym z Dokumentacji Projektowej ani na głębokość większą niż określono w Dokumentacji Projektowej. Jeżeli zaistnieje taka sytuacja należy odtworzyć zbędnie usunięte strefy z materiału o nie gorszych właściwościach niż materiał rodzimy, który został odspojony. W razie potrzeby należy ocenić wpływ nadmiernego odspojenia gruntu na stateczność budowli ziemnej.

5.2.8. Jeżeli grunt jest zamrożony można go odspajać tylko do głębokości 0,5 m powyżej projektowanych rzędnych górnej powierzchni podłoża gruntowego nawierzchni.

5.2.9. Odspojony grunt przydatny do budowy nasypu, którego czasowa nieprzydatność wynika jedynie z zamrożenia, należy pozostawić do czasu rozmarznięcia i osuszenia, a następnie wbudować w nasyp.

5.2.10. O ile w Dokumentacji Projektowej nie określono inaczej, wykonywanie wykopów można wstrzymać na dowolnym etapie, pod warunkiem zachowania minimum 0,3 m grubości warstwy gruntu powyżej rzędnych spodu konstrukcji nawierzchni.

5.2.11. Ostateczne ukształtowanie niwelety robót ziemnych w wykopie powinno być wykonane w takim okresie, aby po zakończeniu prac można było przystąpić bezzwłocznie do wykonania pierwszej warstwy nawierzchni.

5.2.12. Wykonawca ma obowiązek zachować szczególną ostrożność w czasie odspajania gruntów w sąsiedztwie obiektów takich jak konstrukcje, budynki lub ogrodzenia.

5.2.13. Jeżeli w trakcie wykonywania robót ziemnych zostaną stwierdzone urządzenia podziemne (kable, rurociągi itp.), nie wykazane w Dokumentacji Projektowej wówczas roboty należy przerwać i powiadomić o tym fakcie Inżyniera/Inspektora nadzoru.

5.2.14. W przypadku występowania zinwentaryzowanych urządzeń podziemnych oraz na tych powierzchniach, gdzie zgodnie z Dokumentacją Projektową wymagana jest nienaruszona struktura gruntu podłoża, wykopy należy wykonać lub ostatecznie ukształtować

ich powierzchnię sposobem ręcznym. Urobek z wykopów wykonywanych ręcznie należy odkładać na powierzchni terenu w bezpiecznej odległości od krawędzi wykopu, nie zagrażającej stateczności wykopu oraz zapewniającej, że wydobyty grunt nie zsyple się ponownie do wykopu. Wydobyty grunt powinien stanowić zabezpieczenie przed możliwym spływem wody opadowej do wykopu.

5.2.15. Jeżeli wykop ma być wykonany w gruncie skalistym wówczas Wykonawca oceni stopień trudności prowadzenia robót i dobierze odpowiedni sposób odspojenia skały. Zasady mechanicznego odspajania gruntów skalistych określono w punkcie 5.3. a zasady obowiązujące podczas odspajania gruntów skalistych za pomocą materiałów wybuchowych – w punkcie 5.4. niniejszych STWiORB.

### **5.3. Odspajanie mechaniczne gruntów skalistych**

5.3.1. Jeżeli stan i twardość skały pozwalają na jej mechaniczne odspajanie, to można tę czynność przeprowadzić:

- a. młotami mechanicznymi, które zagłębia się w grunt w celu rozsądzenia i rozłupania go,
- b. zrywarkami, które rozluźniają grunt w czasie przejazdu z zagłębionymi w grunt zębami.

5.3.2. W przypadku odspajania mechanicznego należy przestrzegać, aby:

- a. głębokość naruszenia i rozluźnienia gruntu skalistego nie wykraczała poza poziom niwelety robót ziemnych,
- b. nie odbywał się ruch maszyn i środków transportowych po rozluźnionym gruncie skalistym,
- c. rozdrobnienie gruntu skalistego umożliwiało użycie środków do załadowania lub przemieszczenia gruntu (koparek, ładowarek, spycharek, równiarek).

### **5.4. Odspajanie gruntów skalistych za pomocą materiałów wybuchowych**

5.4.1. Na prowadzenie robót z użyciem materiałów wybuchowych, Wykonawca uzyska zgodę właściwych instytucji, wynikającą z obowiązujących przepisów.

5.4.2. O zamiarze prowadzenia prac strzałowych Wykonawca powinien każdorazowo zawiadomić Inżyniera/Inspektora nadzoru i uzyskać na to jego zgodę.

5.4.3. Wykonawca będzie prowadził księgę kontroli materiałów wybuchowych, rejestrując przychody i rozchody tych materiałów. Odspajanie gruntów za pomocą materiałów wybuchowych może być prowadzone tylko pod bezpośrednim dozorem uprawnionego pracownika (strzałowego). Na terenie robót materiały wybuchowe mogą być przetrzymywane w podręcznych składach, nie dłużej niż określono w obowiązujących przepisach.

5.4.4. Przed przystąpieniem do prac strzałowych Wykonawca ma obowiązek określić i odpowiednio oznakować strefę zagrożenia. Wykonawca musi zadbać, poprzez podjęcie niezbędnych czynności zabezpieczających o to, aby prace strzałowe nie spowodowały zagrożenia dla zdrowia i życia ludzi, jak również uszkodzeń obiektów, urządzeń oraz środowiska naturalnego.

5.4.5. Otwory strzałowe, ich rozmieszczenie, średnice, kierunek i głębokość powinny być dostosowane do przebiegu uwarstwienia skały i jej szczelinowości, w sposób zgodny z praktyką i zasadami prowadzenia prac strzałowych. W skale spękanej można umieszczać materiał wybuchowy bezpośrednio w szczelinach. Jeśli Wykonawca nie zamierza dokonać odstrzału bezpośrednio po wywierceniu otworu, to powinien otwór zabezpieczyć przed nawilgoceniem przez zamknięcie go korkiem.

5.4.6. Wielkości ładunków powinny być ustalone na podstawie praktyki lub obliczone z odpowiednich wzorów. Materiał wybuchowy można załadować do otworów po sprawdzeniu, że zostały należycie wykonane, oczyszczone i osuszone. Postępowanie w przypadku otworów trudnych do osuszenia zostanie określone indywidualnie i zatwierdzone przez Inżyniera/Inspektora nadzoru. Rozmieszczenie ładunków w otworze strzałowym, sposób założenia naboju udarowego ze spłonką, lontem, zapalnikiem i wykonania przybitki oraz odstrzelenia ładunków, powinny być dostosowane do postulowanego efektu strzelania i wykonane zgodnie z praktyką.

5.4.7. W robotach strzałowych, prowadzonych w sąsiedztwie dna wykopu i powierzchni skarp, rodzaj i miejsca założenia ładunków wybuchowych należy dobrać tak, aby nie osłabić masywu skały poniżej projektowanej linii skarp i dna wykopu.

## **5.5. Odwodnienie wykopów**

5.5.1. Podstawowe wymagania w zakresie odwodnienia pasa robót ziemnych podano w STWiORB D-02.00.01. „Roboty ziemne. Wymagania ogólne”, punkt 5.7.

5.5.2. Woda opadowa i gruntowa powinny być zebrane i odprowadzone, bez powodowania negatywnego wpływu na warunki wykonania wykopu, poprzez zastosowanie odpowiednich pochyleń, spadków, rowów i drenów.

5.5.3. Technologia wykonania wykopu musi umożliwiać jego prawidłowe odwodnienie w całym okresie trwania robót ziemnych. Wykonanie wykopów powinno postępować w kierunku podnoszenia się niwelety, aby umożliwić odpływ wód z wykopu.

5.5.4. W czasie robót ziemnych należy zachować odpowiedni spadek podłużny i nadać przekrojom poprzecznym spadki, umożliwiające szybki odpływ wód z wykopu. O ile w Dokumentacji Projektowej nie zawarto innego wymagania, spadek poprzeczny nie powinien być mniejszy niż 4% w przypadku gruntów spoistych i nie mniejszy niż 2% w przypadku gruntów niespoistych. Należy uwzględnić ewentualny wpływ kolejności i sposobu odspajania gruntów oraz terminów wykonywania innych robót na spełnienie wymagań dotyczących prawidłowego odwodnienia wykopu w czasie postępu robót ziemnych.

5.5.5. Źródła wody, odsonięte przy wykonywaniu wykopów, należy ująć w rowy i/lub dreny. Wody opadowe i gruntowe należy odprowadzić rowami poza teren robót.

5.5.6. W przypadku nieprawidłowego odwodnienia wykonywanych robót ziemnych i pogorszenia nośności podłoża gruntowego nawierzchni Wykonawca na swój koszt doprowadzi podłoże do nośności określonej przez Projektanta w Dokumentacji Projektowej.

5.5.7. Szczególnej uwagi pod względem odwodnienia robót wymagają odcinki przejściowe między wykopami i nasypami.

5.5.8. Jeżeli jest konieczne wykonanie tymczasowych rowów odwadniających u podstawy skarp wykopu to należy je wykonać tak, aby nie stanowiły zagrożenia stateczności skarpy. Wypełnienie takich rowów powinno nastąpić niezwłocznie, kiedy przestaną być potrzebne.

5.5.9. Ogólne wymagania dotyczące wykonywania rowów określono w STWiORB D-02.00.01 „Roboty ziemne. Wymagania ogólne”, punkt 5.8.

## **5.6. Wymagania dotyczące zagęszczenia i nośności podłoża gruntowego nawierzchni w wykopie i miejscach zerowych robót ziemnych**

5.6.1. Zagęszczanie podłoża gruntowego nawierzchni w wykopie i miejscach zerowych robót ziemnych należy przeprowadzić zgodnie z zasadami określonymi w STWiORB D-02.03.01. „Roboty ziemne. Wykonanie nasypów”.



5.6.2. Wartości wskaźnika zagęszczenia podłoża gruntowego nawierzchni w wykopie i w miejscach zerowych robót ziemnych powinny być nie mniejsze niż określono w Tabelcy 5.1. Wskaźnik zagęszczenia należy określić zgodnie z zasadami podanymi w STWiORB D-02.00.01. „Roboty ziemne. Wymagania ogólne”, p. 5.11.1.

Tabela 5.1. Minimalne wartości wskaźnika zagęszczenia w podłożu gruntowym nawierzchni w wykopach i miejscach zerowych robót ziemnych

Strefa podłoża gruntowego poniżej spodu konstrukcji nawierzchni	Minimalna wartość wskaźnika zagęszczenia $I_s$	
	Kategoria ruchu	
	zjazdy, chodniki, ścieżki rowerowe, ciągi pieszojezdne,	KR1-KR7
do głębokości 0,5 m lub do głębokości równej grubości warstwy ulepszanego podłoża, o ile występuje	0,97	1,00

5.6.3. Jeżeli podłoża gruntowe nawierzchni (grunt rodzimy lub warstwa ulepszanego podłoża) w wykopach i miejscach zerowych nie spełnia wymagań w zakresie minimalnej wartości wskaźnika zagęszczenia, to przed ułożeniem pierwszej warstwy konstrukcji nawierzchni należy je dogęścić do wartości  $I_s$ , podanych w Tabelcy 5.1.

5.6.4. Jeżeli wartości wskaźnika zagęszczenia określone w tabelcy 5.1 nie mogą być osiągnięte, to należy określić przyczynę i podjąć środki w celu ulepszenia gruntu podłoża nawierzchni, umożliwiające uzyskanie wymaganych wartości wskaźnika zagęszczenia. Możliwe do zastosowania środki, o ile nie są określone w STWiORB, proponuje Wykonawca i przedstawia do akceptacji Inżyniera/Inspektora nadzoru.

5.6.5. Inżynier/Inspektor nadzoru może dopuścić kontrolę zagęszczenia po ułożeniu i zagęszczeniu wyżej leżącej warstwy. W takiej sytuacji wyżej leżąca warstwa zostanie w niezbędnym zakresie usunięta w celu określenia osiągniętego wskaźnika zagęszczenia  $I_s$  warstwy leżącej poniżej. Jeżeli wymagana wartość wskaźnika zagęszczenia zostanie osiągnięta, wówczas warstwa zostanie zaakceptowana. Jeżeli wartość wskaźnika zagęszczenia nie zostanie osiągnięta, wówczas ta warstwa oraz warstwa ułożona na niej, zostaną usunięte i ponownie wykonane na koszt Wykonawcy.

5.6.6. Dopuszcza się ocenę stanu zagęszczenia gruntu na podstawie wartości wskaźnika odkształcenia  $I_o$  według zasad i kryteriów określonych w STWiORB D-02.00.01 „Roboty ziemne. Wymagania ogólne” w punktach 5.11.3., 5.11.4. i 5.11.5.

5.6.7. Nośność podłoża gruntowego nawierzchni należy określić na podstawie oceny wartości wtórnego modułu odkształcenia  $E_2$  oznaczonego według zasad określonych w STWiORB D-02.00.01 „Roboty ziemne. Wymagania ogólne” w p. 5.12.3. Wymagana wartość  $E_2$ :

- Dla ruchu KR3-KR7, musi być określona przez Projektanta w Dokumentacji Projektowej, przy czym minimalna wartość  $E_2$  na górnej powierzchni podłoża gruntowego nawierzchni w wykopie wynosi 50 MPa. W Dokumentacji Projektowej może zostać określona wyższa wartość  $E_2$  jeżeli została ona przyjęta w projekcie konstrukcji nawierzchni.

- Dla ruchu KR1 – KR2 minimalna wartość  $E_2$  na górnej powierzchni podłoża gruntowego nawierzchni musi być określona przez Projektanta w Dokumentacji Projektowej.

5.6.8. Jeżeli zaprojektowano wykonanie warstwy ulepszanego podłoża to przed wykonaniem ulepszenia należy określić nośność gruntu rodzimego. Wymagana wartość  $E_2$  gruntu rodzimego musi być określona przez Projektanta w Dokumentacji Projektowej.

Stwierdzona wartość  $E_2$  nie może być mniejsza niż przyjęta w Dokumentacji Projektowej. Jeżeli stwierdzona wartość  $E_2$  będzie mniejsza od wymaganej, to Wykonawca zaproponuje do akceptacji Inżyniera/Inspektora nadzoru sposób uzyskania wymaganej nośności.

5.6.9. Jeżeli w Dokumentacji Projektowej użyto pojęcia „grupa nośności podłoża” w celu określenia nośności gruntu rodzimego, to wartości wtórnego modułu odkształcenia  $E_2$  na powierzchni gruntu rodzimego nie mogą być mniejsze niż podano w tabelcy 5.2

Tabela 5.2. Minimalne wartości wtórnego modułu odkształcenia  $E_2$  na powierzchni gruntu rodzimego w zależności od grupy nośności podłoża G

Lp	Grupa nośności podłoża	Wartość $E_2$ [MPa]
----	------------------------	---------------------

1	G <sub>1</sub>	80
2	G <sub>2</sub>	50
3	G <sub>3</sub>	35
4	G <sub>4</sub>	25

5.6.10. Dopuszcza się ocenę nośności w sytuacjach opisanych w punktach 5.6.7. i 5.6.8. z zastosowaniem lekkiej płyty dynamicznej LPD na zasadach określonych w STWiORB D-02.00.01 „Roboty ziemne. Wymagania ogólne” w punktach 5.12.4. i 5.12.5.

## 5.7. Ruch budowlany

5.7.1. Nie należy dopuszczać ruchu budowlanego po dnie wykopu o ile grubość warstwy gruntu (nadkładu) powyżej niwelety robót ziemnych jest mniejsza niż 0,3 m.

5.7.2. Z chwilą przystąpienia do ostatecznego profilowania dna wykopu dopuszcza się po nim jedynie ruch maszyn wykonujących tę czynność budowlaną oraz maszyn niezbędnych do wykonania pierwszej warstwy nawierzchni. Za zgodą

Inżyniera/ Inspektora nadzoru może odbywać się sporadyczny ruch innych pojazdów, o ile nie spowodują uszkodzeń powierzchni korpusu ziemnego.

5.7.3. Naprawa uszkodzeń powierzchni robót ziemnych, wynikających z niedotrzymania podanych powyżej warunków obciąża Wykonawcę robót ziemnych.

## 6. KONTROLA JAKOŚCI ROBÓT

### 6.1. Ogólne wymagania dotyczące kontroli jakości robót

6.1.1. Ogólne wymagania dotyczące kontroli jakości robót oraz zakres czynności koniecznych do wykonania przed przystąpieniem do wykonania wykopów podano w STWiORB D-02.00.01 „Roboty ziemne. Wymagania ogólne” punkt. 6.

### 6.2. Kontrola podczas wykonywania wykopów

6.2.1. Kontrola podczas wykonywania wykopów polega na sprawdzeniu zgodności robót i wykonanej budowli ziemnej z wymaganiami określonymi w Dokumentacji Projektowej i STWiORB opracowanych na podstawie niniejszych STWiORB. W czasie kontroli robót w wykopach szczególną uwagę należy zwrócić na:

- sposób odpajania gruntów nie pogarszający ich właściwości,
- zapewnienie stateczności skarp,
- odwodnienie wykopów w czasie wykonywania robót i po ich zakończeniu,
- dokładność wykonania wykopów (usytuowanie i wykończenie),
- zagęszczenie górnej strefy korpusu w wykopie wg wymagań wskazanych w punkcie 5.6.
- bezpieczeństwo prowadzenia prac strażowych o ile wykop wykonywany był w gruntach skalistych.

6.2.2. W czasie realizacji robót Wykonawca ma obowiązek kontrolować przydatność gruntów, skał lub materiałów pozyskiwanych z wykopu do budowy nasypu, z uwzględnieniem wymagań określonych w STWiORB D-02.00.01 „Roboty ziemne. Wymagania ogólne”, punkt 2 oraz w Dokumentacji Projektowej.

### 6.3. Badania i pomiary do odbioru wykopów

6.3.1. Badania do odbioru korpusu ziemnego należy wykonać według zasad i wymagań oraz z częstotliwością określoną w ST D-02.00.01 „Roboty ziemne. Wymagania ogólne”, punkt 6 i wymagań określonych w punkcie 5 niniejszych STWiORB.

## 7. OBMIAR ROBÓT

### 7.1. Ogólne zasady obmiaru robót

7.1.1. Ogólne zasady obmiaru robót podano w STWiORB D-00.00.00 "Wymagania Ogólne".

## 8. ODBIÓR ROBÓT

### 8.1. Ogólne zasady odbioru robót

8.1.1. Ogólne zasady odbioru robót podano w STWiORB D-00.00.00 „Wymagania Ogólne”.

8.1.2. Roboty ziemne uznaje się za wykonane zgodnie z Dokumentacją Projektową, STWiORB i wymaganiami Inżyniera/Inspektora Nadzoru, jeżeli wszystkie pomiary i badania wg pkt. 5 i 6 niniejszych STWiORB dały wyniki pozytywne.

8.1.3. Do odbioru końcowego uwzględniane są wyniki badań i pomiarów kontrolnych, badań i pomiarów kontrolnych dodatkowych oraz badań i pomiarów arbitrażowych do wyznaczonych odcinków częściowych.

## **8.2. Odbiór robót zanikających lub ulegających zakryciu**

8.2.1. Odbiór tych robót powinien być zgodny z wymaganiami punktu 8.2 STWIORB D- 00.00.00 "Wymagania Ogólne" oraz niniejszych STWIORB.

8.2.2. Gotowość danej części robót do odbioru zgłasza Wykonawca wpisem do Dziennika Budowy i jednoczesnym powiadomieniem Inżyniera/Inspektora Nadzoru. Odbiór będzie przeprowadzony niezwłocznie, nie później jednak niż w ciągu 3 dni od daty zgłoszenia wpisem do Dziennika Budowy i powiadomienia o tym fakcie Inżyniera/Inspektora Nadzoru.

8.2.3. Jakość i ilość robót ulegających zakryciu ocenia Inżynier/Inspektor Nadzoru na podstawie dokumentów zawierających komplet wyników badań laboratoryjnych i w oparciu o przeprowadzone pomiary.

## **8.3. Odbiór częściowy**

8.3.1. Odbiór częściowy polega na ocenie ilości i jakości wykonanych części robót. Odbioru częściowego robót dokonuje się wg zasad jak przy odbiorze końcowym robót. Odbioru końcowego robót dokonuje Inżynier/Inspektor Nadzoru.

## **8.4. Odbiór końcowy**

8.4.1. Roboty objęte niniejszymi STWIORB podlegają odbiorowi na zasadzie robót zanikających i ulegających zakryciu, który jest dokonywany na podstawie wyników pomiarów, badań i oceny wizualnej.

8.4.2. Do odbioru Wykonawca przedstawia wszystkie dokumenty z bieżącej kontroli jakości robót oraz Dokumentację Projektową z naniesionymi zmianami i uzupełnieniami dokonanymi w trakcie robót (dokumentację powykonawczą).

8.4.3. Podstawą odbioru końcowego jest pisemne stwierdzenie przez Inspektora Nadzoru w Dzienniku Budowy zakończenia wszystkich robót związanych z niniejszymi STWIORB, a także spełnienie wymagań określonych w dokumentacji projektowej i niniejszej Specyfikacji.

## **8.5. Zasady postępowania z wadliwie wykonanymi robotami**

8.5.1. Jeżeli wystąpią wyniki negatywne dla materiałów i robót (nie spełniające wymagań określonych w STWiORB i opracowanych na ich podstawie STWiORB), to Inżynier/Inspektor Nadzoru/Zamawiający wydaje Wykonawcy polecenie przedstawienia programu naprawczego, chyba że na wniosek jednej ze stron kontraktu zostaną wykonane badania lub pomiary arbitrażowe (zgodnie z pkt. 6.1.5 niniejszego STWiORB), a ich wyniki będą pozytywne. Wykonawca w programie tym jest zobowiązany dokonać oceny wpływu na trwałość, przedstawić sposób naprawienia wady lub wnioskować o zredukowanie ceny kontraktowej.

8.5.2. Na zastosowanie programu naprawczego wyraża zgodę Inżynier/Inspektor Nadzoru/Zamawiający.

8.5.3. W przypadku braku zgody Inżyniera/Inspektora Nadzoru/Zamawiającego na zastosowanie programu naprawczego wszystkie materiały i roboty nie spełniające wymagań podanych w odpowiednich punktach STWiORB zostaną odrzucone. Wykonawca wymieni materiały na właściwe i wykona prawidłowo roboty na własny koszt.

8.5.4. Jeżeli wymiana materiałów niespełniających wymagań lub wadliwie wykonane roboty spowodują szkodę w innych, prawidłowo wykonanych robotach, to również te roboty powinny być ponownie wykonane przez Wykonawcę na jego koszt.

## **9. PODSTAWA PŁATNOŚCI**

### **9.1. Ogólne ustalenia dotyczące podstawy płatności**

9.1.1. Ogólne ustalenia dotyczące podstawy płatności podano w STWiORB D-02.00.01 „Roboty ziemne. Wymagania ogólne” punkt 9.

### **9.2. Cena jednostki obmiarowej**

9.2.1. Cena wykonania 1 m<sup>3</sup> wykopu w gruntach nieskalistych obejmuje:

- prace pomiarowe i roboty przygotowawcze,
- oznakowanie robót,
- wykonanie wykopu z transportem urobku na nasyp lub odkład, obejmujące: odspojenie, przemieszczenie, załadunek, przewiezienie i wyładunek,
- odwodnienie wykopu na czas jego wykonywania,
- utrzymywanie drożności rowów w trakcie inwestycji w zakresie funkcjonowania istniejącego układu odwodnienia,
- profilowanie dna wykopu, rowów, skarp według Dokumentacji Projektowej,
- osuszenie podłoża, jeżeli jest przewilgocone oraz jego wzmocnienie, jeżeli jest konieczne;
- zagęszczenie powierzchni wykopu (doprowadzenie podłoża rodzinnego do określonych Dokumentacją Projektową wymagań),
- przeprowadzenie pomiarów i badań laboratoryjnych, wymaganych w STWiORB,
- koszty legalnego umiejscowienia odkładu,

- rozplantowanie urobku na odkładzie,
- wykonanie, utrzymanie a następnie rozebranie dróg dojazdowych i/lub technologicznych,
- przywrócenie do stanu pierwotnego istniejącego terenu,
- wszelkie inne czynności związane z prawidłowym wykonaniem robót zgodnie z wymaganiami niniejszych STWiORB.

Po stronie Wykonawcy będzie poniesienie kosztów związanych z zakupem oraz utylizacją materiałów.

9.2.2. Cena wykonania wykopu dla przyjętej jednostki obmiarowej obejmuje:

- prace pomiarowe i roboty przygotowawcze,
- oznakowanie robót,
- odspojenie skały przy użyciu materiałów wybuchowych lub przy użyciu sprzętu mechanicznego (pneumatycznego, elektrycznego, spalinowego),
- odwodnienie wykopu na czas jego wykonywania,
- utrzymywanie drożności rowów w trakcie inwestycji w zakresie funkcjonowania istniejącego układu odwodnienia,
- rozdrobnienie materiału,
- załadunek i odwiezienie urobku na odkład,
- koszty legalnego umiejscowienia odkładu,
- rozplantowanie urobku na odkładzie,
- profilowanie dna wykopu, rowów, skarp według Dokumentacji Projektowej,
- doprowadzenie podłoża rodzinnego do określonych Dokumentacją Projektową wymagań,
- przeprowadzenie pomiarów i badań laboratoryjnych wymaganych w STWiORB,
- wykonanie, utrzymanie a następnie rozebranie dróg dojazdowych i/lub technologicznych,
- rekultywację terenu,
- zapewnienie bezpieczeństwa prowadzonych robót.
- wszelkie inne czynności związane z prawidłowym wykonaniem robót zgodnie z wymaganiami niniejszych STWiORB i dokumentacji projektowej.

Po stronie Wykonawcy będzie poniesienie kosztów związanych z zakupem materiałów oraz wywozem i utylizacją materiałów.

## **10. PRZEPISY ZWIĄZANE**

Przepisy związane podano w STWiORB D-02.00.01 „Roboty ziemne. Wymagania ogólne”, punkt 10.

## D-02.03.01 ROBOTY ZIEMNE. WYKONANIE NASYPÓW

### 1. WSTĘP

#### 1.1. Nazwa zadania

Przedmiotem niniejszej Specyfikacji Technicznej Wykonania i Odbioru Robót Budowlanych (STWiORB) są wymagania dotyczące wykonania i odbioru nasypów w ramach zadania pn.: „Przebudowa odcinka drogi wojewódzkiej nr 236 w zakresie budowy drogi dla rowerów”.

#### 1.2. Przedmiot STWiORB

Przedmiotem niniejszej Specyfikacji Technicznej Wykonania i Odbioru Robót Budowlanych (STWiORB) są wymagania dotyczące wykonania i odbioru nasypów.

#### 1.3. Zakres stosowania STWiORB

STWiORB są stosowane jako dokument przetargowy i kontraktowy przy zlecaniu i realizacji robót drogowych.

#### 1.4. Nazwy i kody

Nazwy i kody robót objętych wspólnym słownikiem zamówień CPV są następujące:

Grupa robót: 45100000-8 Przygotowanie terenu pod budowę.

Klasa robót: 45110000-1 Roboty w zakresie burzenia i rozbiórki obiektów budowlanych, roboty ziemne.

Kategoria robót: 45111000-8 Roboty w zakresie burzenia, roboty ziemne.

#### 1.5. Określenia podstawowe

Określenia podstawowe zostały podane w STWiORB D-02.00.01. „Roboty ziemne. Wymagania ogólne”, punkt 1.6.

#### 1.6. Ogólne wymagania dotyczące robót

Ogólne wymagania dotyczące robót podano w STWiORB D-00.00.00 "Wymagania Ogólne".

### 2. MATERIAŁY

#### 2.1. Ogólne wymagania dotyczące materiałów

2.1.1. Ogólne wymagania dotyczące materiałów podano w STWiORB D-02.00.01 „Roboty ziemne. Wymagania ogólne”, punkt 2".

### 3. SPRZĘT

#### 3.1. Ogólne wymagania dotyczące sprzętu

3.1.1. Ogólne wymagania dotyczące sprzętu podano w STWiORB D-02.00.01 „Roboty ziemne. Wymagania ogólne”, punkt 3".

### 4. TRANSPORT

#### 4.1. Ogólne wymagania dotyczące transportu

4.1.1. Ogólne wymagania dotyczące transportu podano w STWiORB D-00.00.00, Wymagania ogólne" punkt 4 oraz w STWiORB D-02.00.01 „Roboty ziemne. Wymagania ogólne” punkt 4.

### 5. WYKONANIE ROBÓT

#### 5.1. Ogólne zasady wykonania robót

5.1.1. Ogólne zasady prowadzenia robót ziemnych podano w STWiORB D-02.00.01 „Roboty ziemne. Wymagania ogólne”, punkt 5.

#### 5.2. Ukop i dokop

5.2.1. Jeżeli jest konieczne wykonanie ukopu to miejsce ukopu może być wskazane w Dokumentacji Projektowej, Kontrakcie lub przez Inżyniera/Inspektora nadzoru albo może być wybrane przez Wykonawcę i zatwierdzone przez Inżyniera/ Inspektora nadzoru. Miejsce ukopu powinno być tak dobrane, żeby zapewnić przewóz lub przemieszczanie gruntu, skały lub materiału na jak najkrótszych odległościach. O ile to możliwe, transport gruntu, skały lub materiału powinien odbywać się w poziomie lub zgodnie ze spadkiem terenu. Ukopy mogą mieć kształt poszerzonych rowów przyległych do korpusu ziemnego. Ukopy powinny być wykonywane równolegle do osi drogi, po jednej lub obu jej stronach.



5.2.2. Jeżeli jest konieczne wykonanie dokopu to jego miejsce może być wskazane w Dokumentacji Projektowej, Kontrakcie lub przez Inżyniera/ Inspektora nadzoru albo może być wybrane przez Wykonawcę i zatwierdzone przez Inżyniera/ Inspektora nadzoru po przedstawieniu dokumentów zgodnie z STWIORB D-00.00.00.

5.2.3. Pozyskiwanie gruntu, skały lub materiału z ukopu albo dokopu może rozpocząć się dopiero po pobraniu próbek w obecności Inżyniera/ Inspektora nadzoru i zbadaniu przydatności zalegającego gruntu, skały lub materiału do budowy nasypów oraz po wydaniu zgody na piśmie przez Inżyniera/ Inspektora nadzoru. Głębokość na jaką należy ocenić przydatność gruntu, skały lub materiału powinna być dostosowana do zakresu prac.

5.2.4. Grunty, skały lub materiały nieprzydatne do budowy nasypów stwierdzone w ukopie lub dokopie nie powinny być odpajane, chyba że wymaga tego dostęp do gruntu, skały lub materiału przydatnego, przeznaczonego do przewiezienia w nasyp. Odspojone przez Wykonawcę grunty nieprzydatne powinny być wbudowane z powrotem w miejscu ich pozyskania, zgodnie ze wskazaniami Inżyniera/Inspektora nadzoru.

5.2.5. Dno ukopu oraz dokopu należy wykonać ze spadkiem od 2 do 3% w kierunku możliwego spływu wody. O ile to konieczne, ukop (dokop) należy odwodnić przez wykonanie rowu odpływowego.

5.2.6. Jeżeli ukop lub dokop jest zlokalizowany na zboczu, nie może on naruszać stateczności zbocza. W przypadkach wątpliwych Wykonawca przedstawi Inżynierowi/Inspektorowi nadzoru analizę stateczności zbocza uwzględniającą wykonanie ukopu lub dokopu.

5.2.7. Dno i skarpy ukopu oraz dokopu po zakończeniu jego eksploatacji powinny być tak ukształtowane, aby harmonizowały z otaczającym terenem. Na dnie i skarpach należy przeprowadzić rekultywację.

5.2.8. Jeżeli Wykonawca odspoił i wbudował w nasyp nadmierną ilość gruntu, skały lub materiału pochodzącego z ukopu lub dokopu i w konsekwencji zachodzi konieczność przewiezienia na odkład równoważnej ilości gruntu, skały lub materiału przydatnego do wykonania nasypów, pochodzącego z wykopu, to koszt tych czynności w całości obciąża Wykonawcę.

### 5.3. Przygotowanie podłoża w obrębie podstawy nasypu

5.3.1. Przed przystąpieniem do budowy nasypu należy, w obrębie jego podstawy, zakończyć roboty przygotowawcze, określone w STWIORB „Roboty przygotowawcze”.

5.3.2. Jeżeli pochylenie poprzeczne terenu w stosunku do osi nasypu jest większe niż 1:5 należy, dla zabezpieczenia przed zsuwaniem się nasypu, wykonać w zboczu stopnie o spadku górnej powierzchni, wynoszącym około 4% +/- 1%. Szerokość i wysokość stopni należy dopasować do stosowanego sprzętu. Orientacyjna szerokość stopni wynosi od 1,0 do 2,5 metra.

5.3.3. Jeżeli na powierzchni terenu na której ma być posadowiony nasyp występują zastoiska wody, to należy ją usunąć. Po oczyszczeniu powierzchnia w obrębie podstawy nasypu powinna być wyprofilowana i zagęszczona. Należy skontrolować wskaźnik zagęszczenia  $I_s$  gruntów rodzimych, zalegających w strefie podłoża nasypu, do głębokości 0,5 metra od powierzchni terenu. Jeżeli wartość wskaźnika zagęszczenia jest mniejsza niż określona w Tablicy 5.1. należy dogęścić podłoże tak, aby powyższe wymaganie zostało spełnione.

Tablica 5.1. Minimalne wartości wskaźnika zagęszczenia w podłożu nasypów do głębokości 0,5 m od powierzchni terenu

Wysokość nasypu	Wskaźnik zagęszczenia $I_s$		
	Kategoria ruchu		
	KR1-KR2, zjazdy, chodniki, ścieżki rowerowe, ciągi pieszojezdne,	KR3-KR4	KR5-KR7
do 2 metrów	0,97	0,97	1,00
ponad 2 metry	0,95	0,97	0,97

5.3.4. Dopuszcza się ocenę stanu zagęszczenia gruntu na podstawie wartości wskaźnika odkształcenia  $I_0$  według zasad i kryteriów określonych w STWIORB D-02.00.01 „Roboty ziemne. Wymagania ogólne” w punktach 5.11.3., 5.11.4. i 5.11.5. .

5.3.5. Należy skontrolować nośność podłoża, na którym ma być posadowiony nasyp, poprzez określenie wartości wtórnego modułu odkształcenia  $E_2$  na powierzchni. Minimalna wartość  $E_2$  na górnej powierzchni podłoża gruntowego pod nasypem wynosi 30 MPa, chyba że inaczej określono w dokumentacji projektowej. Wartość wtórnego modułu odkształcenia  $E_2$  należy określić według zasad podanych w STWIORB D-02.00.01 „Roboty ziemne. Wymagania ogólne” w p. 5.12.3. Dopuszcza się ocenę nośności podłoża na którym ma być posadowiony nasyp z zastosowaniem lekkiej płyty dynamicznej LPD na zasadach określonych w STWIORB D-02.00.01 „Roboty ziemne. Wymagania ogólne” w punktach 5.12.4. i 5.12.5.

5.3.6. Jeżeli wartość wskaźnika zagęszczenia  $I_s$ , określona w Tabelicy 5.1 oraz/lub wartość wtórnego modułu odkształcenia  $E_2$  określona w punkcie 5.3.5. nie mogą być osiągnięte pomimo zagęszczania, to należy określić tego przyczynę i podjąć działania w celu ulepszenia gruntu podłoża w stopniu umożliwiającym spełnienie wymagań. Możliwe do zastosowania środki, o ile nie są określone w STWIORB, zaproponuje Wykonawca i przedstawi do akceptacji Inżyniera/Inspektora nadzoru.

5.3.7. Jeżeli warunki w podłożu nasypu sprawiają, że zdjęcie darniny i humusu oraz przeprowadzenie prac wymienionych w punkcie 5.3.3. spowodowałyby pogorszenie podparcia podstawy nasypu, wówczas przygotowanie podłoża w obrębie podstawy nasypu i ewentualne wykonanie wzmocnionego podłoża nasypu musi być przeprowadzone według indywidualnych zasad, określonych na podstawie Projektu Geotechnicznego, o ile występuje, lub na podstawie Dokumentacji projektowej.

5.3.8. Jeżeli w podłożu gruntowym nasypu zalegają grunty organiczne wówczas przygotowanie podłoża nasypu obejmuje wykonanie wzmocnionego podłoża nasypu na podstawie indywidualnych wymagań, wynikających z obliczeń stateczności i osiadań korpusu ziemnego zawartych w Projekcie Geotechnicznym, o ile występuje, lub w Dokumentacji Projektowej.

5.3.9. Przygotowanie podłoża w obrębie podstawy nasypu musi zapewniać spełnienie wymagań w zakresie odwodnienia, określonych w STWIORB D-02.00.01. „Roboty ziemne. Wymagania ogólne” w punktach 5.7.1. i 5.7.2.

#### **5.4. Wybór gruntów i innych materiałów do wykonania nasypów**

5.4.1. Wybór gruntów i innych materiałów przeznaczonych do wykonania nasypów powinien być dokonany z uwzględnieniem zasad podanych w STWIORB D-02.00.01 „Roboty ziemne. Wymagania ogólne”, w punktach 2 i 5.

5.4.2. Dopuszcza się wznoszenie nasypów wyłącznie z gruntów i innych materiałów przydatnych do tego celu. Grunty i inne materiały mogą uzyskać przydatność w wyniku ulepszenia.

5.4.3. Wybór gruntu lub innego materiału do budowy nasypu ma zasadniczy wpływ na wybór metody układania i zagęszczania warstwy oraz użytego sprzętu.

5.4.4. Jeżeli Wykonawca wbuduje w nasyp grunty lub inne materiały nieprzydatne, albo nie uwzględni zastrzeżeń dotyczących gruntów, skał lub materiałów o ograniczonej przydatności, to wszelkie takie części nasypu zostaną przez Wykonawcę na jego koszt usunięte i wykonane powtórnie z materiałów o odpowiednich właściwościach.

#### **5.5. Ogólne zasady wykonywania nasypów**

5.5.1. Nasypy powinny być wznoszone przy zachowaniu przekroju poprzecznego i profilu podłużnego, które określono w Dokumentacji Projektowej, z uwzględnieniem ewentualnych zmian wprowadzonych na piśmie, przez Inżyniera/Inspektora nadzoru.

5.5.2. Nasypy należy wykonywać metodą warstwową, z gruntów lub innych materiałów przydatnych do budowy nasypów. Nasypy powinny być wznoszone równomiernie na całej szerokości. Grubość warstwy w stanie luźnym powinna być odpowiednio dobrana w zależności od rodzaju gruntu lub innego materiału i sprzętu używanego do zagęszczania. Przyjęta technologia zagęszczania powinna zapewniać uzyskanie wymaganego zagęszczenia warstwy w całej jej miąższości i zostać potwierdzona na odcinku próbnym.

5.5.3. Każda wykonana warstwa nasypu musi być poddana procedurze odbioru robót zanikających i ulegających zakryciu. Przystąpienie do wbudowania kolejnej warstwy nasypu może nastąpić dopiero po stwierdzeniu przez Inżyniera/ Inspektora nadzoru prawidłowego wykonania warstwy poprzedniej o ile nie stosuje się procedury wg punktu 5.14.3.

5.5.4. Grunty lub inne materiały o różnych właściwościach należy wbudowywać w oddzielnych warstwach, o jednakowej grubości na całej szerokości nasypu. Grunty spójne należy wbudowywać w partie nasypu poniżej głębokości przemarzania. Grunty niespójne można wbudowywać na dowolnym poziomie nasypu, również w górne warstwy, powyżej głębokości przemarzania.

5.5.5. Warstwy gruntu o dobrej przepuszczalności należy wbudowywać poziomo, a warstwy gruntu mało przepuszczalnego (o współczynniku  $k_{10} \leq 10^{-5}$  m/s) ze spadkiem górnej powierzchni około 4% +/- 1%. Kiedy nasyp jest budowany w terenie płaskim spadek powinien być obustronny, gdy nasyp jest budowany na zboczu spadek powinien być jednostronny, zgodny z jego pochyleniem. Ukształtowanie powierzchni warstwy powinno uniemożliwiać lokalne gromadzenie się wody.

5.5.6. Jeżeli w okresie zimowym następuje przerwa w wykonywaniu nasypu, a górna powierzchnia jest wykonana z gruntu spójnego, to jej spadki porzeczne powinny być ukształtowane ku osi nasypu, a woda odprowadzona poza nasyp z zastosowaniem ścieku. Takie ukształtowanie górnej powierzchni gruntu spójnego zapobiega powstaniu potencjalnych powierzchni poślizgu w gruncie tworzącym nasyp.

5.5.7. Górną warstwę nasypu, o grubości minimum 20 cm, zaleca się wykonać z gruntów niewysadzinowych o współczynniku filtracji  $k_{10} \geq 6 \cdot 10^{-5}$  m/s i wskaźniku jednorodności uziarnienia  $C_u \geq 5,0$ , z uwzględnieniem zapisów punktu 2.2.8 STWIORB D-02.00.01. „Roboty ziemne. Wymagania ogólne”. Grunty niewysadzinowe o mniejszym wskaźniku jednorodności uziarnienia ( $3,0 \leq C_u \leq 5,0$ ) można stosować do wykonania górnej warstwy nasypu, jeżeli próby na odcinku próbnym wykażą możliwość uzyskania wymaganego zagęszczenia i nośności. Jeżeli brak gruntu niewysadzinowego z ukopu o wymaganych właściwościach, dopuszcza się wykonanie górnej warstwy nasypu z innego

gruntu, który zostanie ulepszony poprzez stabilizację spoiwem. Jeżeli sposób ulepszenia i grubość warstwy nie zostały określone w Dokumentacji Projektowej, ustali je Wykonawca i przedstawi do zatwierdzenia Inżynierowi/ Inspektora nadzoru.

W przypadku zaprojektowania warstwy ulepszonego podłoża jest ona włączona do górnej warstwy nasypu.

5.5.8. Grubość górnej warstwy nasypu musi być co najmniej taka, aby zostały spełnione wymagania w odniesieniu do nośności podłoża nawierzchni, przyjęte w projekcie konstrukcji nawierzchni oraz aby zapewnić odporność na powstawanie wysadzin konstrukcji nawierzchni, która będzie ułożona na nasypie.

5.5.9. Na terenach o wysokim stanie wód gruntowych oraz na terenach zalewowych dolne warstwy nasypu, o grubości co najmniej 0,5 m powyżej najwyższego poziomu wody, należy wykonać z gruntu przepuszczalnego o współczynniku filtracji  $k_{10} \geq 6 \cdot 10^{-5}$  m/s (wyznaczonym wg załącznika Z2.J w STWIORB D-02.00.01).

5.5.10. Grunt przewieziony w miejsce wbudowania powinien być bezzwłocznie wbudowany w nasyp. Inżynier/ Inspektor nadzoru może dopuścić czasowe składowanie gruntu, pod warunkiem jego zabezpieczenia przed nadmiernym zawilgoceniem.

5.5.11. W przypadku konieczności wykonania stopni, w sytuacjach określonych w p. 5.3.2.

oraz w punktach 5.10.1. i 5.10.2. należy zapewnić zagęszczenie materiału nasypowego w sposób eliminujący możliwość powstania pustek lub stref niedogęszczonych w sąsiedztwie pionowych powierzchni stopni.

5.5.12. Nie należy wbudowywać w nasyp gruntów kamienistych, gruzu betonowego i innych podobnych, twardych materiałów w tych miejscach, gdzie przewiduje się formowanie lub wbicie pali albo budowę konstrukcji i urządzeń.

5.5.13. W celu uzyskania prawidłowego zagęszczenia w całym przekroju nasypu oraz zminimalizowania skutków erozji skarp, powodowanej opadami w czasie budowy nasypu, nasyp należy formować jako minimum 0,5 m szerszy z każdej strony w stosunku do przekroju określonego w Dokumentacji Projektowej. Po wykonaniu korpusu ziemnego nadmiar materiału należy usunąć w czasie ostatecznego profilowania powierzchni skarp. Należy dążyć do takiej organizacji robót, by pozyskany w ten sposób materiał wykorzystać do budowy innego nasypu.

5.5.14. Wykonawca zastosuje etapową budowę nasypu lub podda kontroli tempo jego wznoszenia, jeżeli taki sposób budowy określono w Dokumentacji Projektowej. Wykonawca zainstaluje wszystkie niezbędne elementy, konieczne do kontroli procesu wznoszenia nasypu i będzie monitorował wskazane parametry, w zakresie i w sposób, które określono w Dokumentacji Projektowej.

5.5.15. Jeżeli nasyp lub jego część są wykonywane z popiołów lotnych lub innego materiału wrażliwego na działanie wody to sposób wbudowania takich materiałów, zapewniający ochronę przed dostępem i oddziaływaniem wody musi być określony w Dokumentacji Projektowej. Jeżeli materiały takie mają być stosowane na wniosek Wykonawcy, przedstawi on do akceptacji Inżyniera/ Inspektora nadzoru rozwiązanie zapewniające ich ochronę przed dostępem i oddziaływaniem wody. Górnej powierzchni warstwy popiołu lotnego lub innego materiału wrażliwego na działanie wody należy nadać spadki poprzeczne  $4\% \pm 1\%$  według zasad określonych w punkcie 5.5.5.

5.5.16. Przy wykonywaniu nasypu lub jego części z mieszanek popiołowych należy uwzględnić wyniki analizy stateczności oraz ocenę możliwości potencjalnego zanieczyszczenia powierzchni ziemi szkodliwymi substancjami.

### **5.6. Wykonywanie nasypów w okresie deszczów**

5.6.1. Nie dopuszcza się wbudowania gruntów, skał lub materiałów nadmiernie zawilgoconych, których stan uniemożliwia osiągnięcie wymaganego wskaźnika zagęszczenia. Wykonywanie nasypów należy przerwać, jeżeli wilgotność gruntu, skały lub materiału przekracza wartość dopuszczalną określoną w tablicy 5.2.

5.6.2. Na warstwie gruntu, skały lub materiału nadmiernie zawilgoconego nie wolno układać następnej warstwy gruntu, skały lub materiału. Należy odczekać aż wilgotność warstwy obniży się i rozłożenie oraz prawidłowe zagęszczenie następnej warstwy będzie możliwe albo należy przeprowadzić osuszenie w sposób mechaniczny lub osuszenie chemiczne, poprzez wymieszanie ze spoiwem.

5.6.3. W celu zabezpieczenia nasypu przed nadmiernym zawilgoceniem, poszczególne jego warstwy oraz korona nasypu po zakończeniu robót ziemnych powinny być równe i mieć spadki potrzebne do prawidłowego odwodnienia, według punktu 5.5.5.

5.6.4. W okresie deszczowym nie należy pozostawiać niezagęszczonej warstwy do dnia następnego. Jeżeli warstwa gruntu, skały lub materiału niezagęszczonego ulegnie nadmiernemu zawilgoceniu, a Wykonawca nie jest w stanie osuszyć jej i zagęścić w czasie zaakceptowanym przez Inżyniera/Inspektora nadzoru, to Inżynier/Inspektor nadzoru może nakazać Wykonawcy usunięcie wadliwej warstwy.

### **5.7. Wykonywanie nasypów w okresie zimowym**

5.7.1. Wykonywanie nasypów w temperaturze ujemnej, przy której nie jest możliwe osiągnięcie w nasypie wymaganego wskaźnika zagęszczenia gruntów, skał lub materiałów użytych do jego budowy, jest niedopuszczalne.

5.7.2. Nie dopuszcza się wbudowania w nasyp gruntów, skał lub materiałów zamarzniętych lub przemieszanych ze śniegiem lub lodem. W czasie dużych opadów śniegu wykonywanie nasypów należy przerwać. Przed wznowieniem prac należy usunąć śnieg z powierzchni wznoszonego nasypu.

5.7.3. Jeżeli warstwa niezagęszczonego gruntu, skały lub materiału zamarzła, to nie należy jej przed rozmarznięciem zagęszczać ani układać na niej następnych warstw.

5.7.4. Nasyp nie może być wznoszony na zamrzniętym podłożu, za wyjątkiem sytuacji, gdy Inżynier/Inspektor nadzoru wyrazi na to zgodę.

#### **5.8. Wykonywanie nasypów na dojazdach do obiektów mostowych**

5.8.1. Do wykonania nasypów na dojazdach do obiektów mostowych, należy stosować grunty niespoiste o wskaźniku jednorodności uziarnienia  $C_U \geq 5,0$  i współczynnika filtracji  $k_{10} > 6 \times 10^{-5}$  m/s.

5.8.2. Nasyp z materiałów określonych w punkcie 5.8.1. należy wykonać na długości co najmniej równej długości klina odłamu. Długość ta powinna być określona w Dokumentacji Projektowej lub przez Inżyniera/Inspektora nadzoru. Należy zapewnić, że nie wystąpią nierównomierne osiadania między częścią nasypu w obrębie dojazdu do obiektu mostowego, a dalszą jego częścią.

5.8.3. W części nasypu przylegającej do ściany przyczółka należy wykonać elementy odwodnienia, określone w Dokumentacji Projektowej.

5.8.4. Wskaźnik zagęszczenia gruntu  $I_s$  powinien być nie mniejszy niż 1,00 na całej wysokości nasypu w obrębie dojazdu do obiektu mostowego.

5.8.5. W czasie wykonywania nasypu na dojazdach do obiektów mostowych należy spełnić zasady ogólne, sformułowane w punkcie 5.5.

5.8.6. Gdy nasyp na dojeździe do obiektu mostowego jest wykonywany z innego materiału lub w innym czasie niż nasyp drogowy to warstwy nasypu z gruntu niespoistego w obrębie części mostowej układać na wcześniej przygotowanym nasypie drogowym z zachowaniem zasad punktu 5.9.1.

#### **5.9. Wykonanie nasypów w obrębie przepustów**

5.9.1. Przepusty powinny być wykonane wcześniej niż nasyp. Dopuszcza się wykonanie przepustów sposobem podanym w punkcie 5.9.3. o ile określono tak w Dokumentacji Projektowej lub Wykonawca uzyskał zgodę Inżyniera/Inspektora nadzoru.

5.9.2. Nasypy w obrębie przepustów należy wykonywać jednocześnie z obu stron przepustu z jednakowych, dobrze zagęszczonych poziomych warstw gruntu. Wysokość nasypu w czasie prowadzenia robót powinna być z obu stron przepustu taka sama. Wykonanie nasypu, a w szczególności praca sprzętu zagęszczającego, nie mogą spowodować przesunięcia, odkształcenia lub uszkodzenia przepustu. Obowiązują wymagania dotyczące zagęszczenia określone w punkcie 5.14.

5.9.3. Dopuszcza się wykonanie przepustów w przekopach (wcinkach) wykonanych w poprzek uformowanego nasypu. W tym przypadku podczas odtworzenia nasypu w obrębie przekopu należy uwzględnić wymagania, dotyczące połączenia starej i odtwarzanej części nasypu, określone w punkcie 5.10 w odniesieniu do wykonywania poszerzeń nasypu.

#### **5.10. Wykonanie poszerzenia nasypu**

5.10.1. Przy poszerzeniu istniejącego nasypu należy wykonywać w jego skarpie stopnie. Szerokość stopni powinna być dobrana z uwzględnieniem pochylenia skarpy istniejącego nasypu oraz grubości warstw gruntu, skały lub materiału, z których będzie formowane poszerzenie korpusu ziemnego i nie powinna przekraczać 1,0 m. Spadek górnej powierzchni stopni powinien wynosić 4% +/-1% w kierunku zgodnym z pochyleniem skarpy.

5.10.2. Wycięcie stopni obowiązuje zawsze przy wykonywaniu styku dwóch przyległych części nasypu, wykonanych z gruntów, skał lub materiałów o różnych właściwościach lub w różnym czasie.

#### **5.11. Wykonywanie nasypu na zboczu**

5.11.1. Sposób budowy nasypu na zboczu powinien być jednoznacznie określony w Projekcie Geotechnicznym, o ile występuje lub w Dokumentacji Projektowej.

5.11.2. W przypadku budowy nasypu na zboczu o pochyleniu poprzecznym od 1:5 do 1:2 minimalne zabezpieczenie nasypu przed zsuwaniem się obejmuje:

- a) wycięcie w zboczu stopni w obrębie podstawy nasypu, wg punktu 5.3.2.
- b) wykonanie rowu stokowego powyżej nasypu.

5.11.3. W przypadku pochylenia poprzecznego zbocza większego niż 1:2 należy rozważyć zabezpieczenie stateczności nasypu przez podparcie go murem oporowym lub wykorzystanie technologii gruntu zbrojonego. Przy ocenie konieczności wykonania zabezpieczenia oraz przy wyborze zabezpieczenia należy uwzględnić wyniki analizy stateczności.

#### **5.12. Wykonywanie nasypu z gruntów skalistych lub materiałów gruboziarnistych**

5.12.1. Wykonywanie nasypu z gruntów, skał lub materiałów gruboziarnistych powinno odbywać się według jednej z metod, podanych w punktach 5.12.3. i 5.12.4, jeśli inny sposób wykonania robót nie został określony w Dokumentacji Projektowej, STWIORB lub przez Inżyniera/ Inspektora nadzoru.

5.12.2. Jeżeli nasyp gruntów, skał lub materiałów gruboziarnistych ma być wykonany powyżej



konstrukcji, na przykład przepustu, należy wcześniej ułożyć na niej i zagęścić warstwę gruntu, skały lub materiału antropogenicznego drobnoziarnistego lub średnioziarnistego, o łącznej grubości od 0,5 do 1,0 metra.

5.12.3. Wykonywanie nasypu z gruntów, skał lub materiałów gruboziarnistych z wypełnieniem wolnych przestrzeni polega na układaniu warstw materiałów gruboziarnistych, o grubości nie większej niż 30 cm i przykrywaniu ich warstwą gruntu, skały lub materiału drobnoziarnistego. Materiał drobnoziarnisty należy zagęszczać, najlepiej sprzętem wibracyjnym, wskutek czego wypełni on wolne przestrzenie między grubymi ziarnami. Przy tym sposobie budowy nasypu można stosować skały i materiały gruboziarniste, które są miękkie, natomiast jako wypełnienie sypanie grunty (żwir, pospółka, piasek) i materiały drobnoziarniste.

5.12.4. Nasyp z gruntów, skał lub materiałów gruboziarnistych bez wypełnienia wolnych przestrzeni wykonuje się poprzez układanie kolejnych warstw i ich zagęszczanie. Do budowy nasypu należy użyć gruntów, skał lub materiałów gruboziarnistych odpornych na działanie mrozu. Część nasypu wykonana tą metodą nie może sięgać wyżej niż 1,2 m od projektowanej niwelety robót ziemnych. Część nasypu wykonana bez wypełniania wolnych przestrzeni musi być oddzielona od podłoża oraz wyżej leżącej części nasypu z zastosowaniem warstwy materiału ziarnistego lub geotekstyliów, zgodnie z zasadami określonymi w punktach 5.12.5 i 5.12.6.

5.12.5. Strefę nasypu wykonaną z gruntów, skał lub materiałów gruboziarnistych bez wypełnienia wolnych przestrzeni można oddzielić od przylegającego gruntu około 10centymetrową warstwą żwiru, pospółki lub nieodsianego kruszywa łamanego, które zawierają od 25% do 50% ziaren mniejszych od 2 mm i spełniają warunek:

$$4 d_{85} \geq D_{15} \geq 4 d_{15}$$

gdzie:

$d_{85}$  i  $d_{15}$  - średnica oczek sита, przez które przechodzi 85% i 15% gruntu przylegającego do strefy nasypu wykonanej bez wypełnienia wolnych przestrzeni (mm),

$D_{15}$  - średnica oczek sита, przez które przechodzi 15% gruntu skalistego lub materiału gruboziarnistego (mm).

5.12.6. Strefę nasypu wykonaną z gruntów, skał lub materiałów gruboziarnistych bez wypełnienia wolnych przestrzeni można oddzielić od przylegającego gruntu warstwą geotekstyliów o odpowiednich właściwościach mechanicznych, uniemożliwiających jej przebicie oraz o odpowiednich właściwościach filtracyjnych, dostosowanych do uziarnienia przylegających warstw.

### 5.13. Zasady zagęszczania warstw nasypu

5.13.1. Każda warstwa gruntu, skały lub innego materiału użytego do budowy nasypu powinna być zagęszczona jak najszybciej po jej rozłożeniu, z zastosowaniem sprzętu odpowiedniego dla rodzaju gruntu (skały, materiału) oraz występujących warunków i zatwierdzonego przez Inżyniera/ Inspektora nadzoru.

5.13.2. Rozłożone warstwy należy zagęszczać od krawędzi nasypu w kierunku jego osi.

5.13.3. Grubość warstwy poddanej zagęszczaniu powinna być ustalona z uwzględnieniem spulchnienia gruntu (skały, materiału) oraz założonej grubości warstwy po osiągnięciu wymaganego zagęszczenia. Grubość warstwy zagęszczonego gruntu (skały, materiału) oraz liczbę przejazdów maszyny zagęszczającej zaleca się określić doświadczalnie dla każdego rodzaju gruntu (skały, materiału) i typu maszyny, zgodnie z zasadami podanymi w punkcie 5.15. Orientacyjne wartości, dotyczące grubości warstw różnych gruntów oraz liczby przejazdów różnych maszyn stosowanych do zagęszczania podano w punkcie 3 STWIORB D-02.00.01 „Roboty ziemne. Wymagania ogólne”.

5.13.4. W czasie zagęszczania warstwy, wilgotność gruntu lub innego materiału użytego do budowy nasypu powinna być równa wilgotności optymalnej, z tolerancją określoną w Tabelicy 5.2.

Tablica 5.2. Tolerancja wilgotności gruntów i materiałów antropogenicznych w czasie zagęszczania warstwy

Wilgotność optymalna $W_{OPT}$	Wilgotność gruntu (materiału) w warstwie poddanej zagęszczaniu	
	Minimalna	Maksymalna
< 10%	$W_{OPT} - 2\%$	$W_{OPT} + 1\%$
$\geq 10\%$	$0,8 W_{OPT}$	$1,1 W_{OPT}$

Sprawdzenie wilgotności należy przeprowadzać laboratoryjnie, z częstotliwością określoną w punkcie 6.

W przypadkach uzasadnionych stosowaną technologią zagęszczania gruntu (materiału antropogenicznego) dopuszcza się odstępstwa od wymagań określonych w Tabelicy 5.2 W takiej sytuacji Wykonawca przed rozpoczęciem robót przedstawi zmienione (dostosowane do przyjętej technologii) wymagania odnoszące się do wilgotności w czasie zagęszczania oraz dopuszczalne tolerancje.

5.13.5. Jeżeli wilgotność gruntu, skały lub innego materiału przewidzianego do budowy nasypu jest zbyt niska w stosunku do tolerancji określonej w punkcie 5.13.4. to wilgotność należy zwiększyć poprzez równomierne dodanie wody w całej masie gruntu (skały, materiału) przewidzianego do zagęszczenia.



5.13.6. Jeżeli wilgotność warstwy gruntu, skały lub innego materiału przewidzianego do budowy nasypu jest zbyt wysoka w stosunku do tolerancji określonej w punkcie 5.13.4. to grunt (skała, materiał) należy osuszyć w sposób mechaniczny lub chemiczny. Sposób osuszenia podlega akceptacji przez Inżyniera/ Inspektora nadzoru.

#### 5.14. Wymagania dotyczące zagęszczenia i nośności nasypu

5.14.1. Wartości wskaźnika zagęszczenia gruntu w nasypie powinny być nie mniejsze niż określono w Tabelicy 5.3. Wskaźnik zagęszczenia warstwy należy określić zgodnie z zasadami podanymi w STWIORB D-02.00.01. „Roboty ziemne. Wymagania ogólne”, p. 5.11.1.

Tabela 5.3. Minimalne wartości wskaźnika zagęszczenia w nasypach

Strefa nasypu pod powierzchnią (niweletą) robót ziemnych	Minimalna wartość wskaźnika zagęszczenia $I_s$		
	Kategoria ruchu		
	KR1-KR2, zjazdy, chodniki, rowerowe, pieszojezdne, ścieżki ciągi	KR3-KR4	KR5-KR7
do głębokości równej grubości górnej warstwy nasypu lub równej grubości warstwy ulepszonego podłoża o ile występuje	1,00	1,00	1,00
niżej do głębokości 1,2 m	0,97	1,00	1,00
1,2 m – 2,0 m	0,95	0,97	1,00
Poniżej 2,0 m	0,95	0,97	0,97

5.14.2. Jeżeli badania kontrolne wykażą, że zagęszczenie warstwy nie jest wystarczające, to Wykonawca powinien spulchnić warstwę, doprowadzić grunt (skałę, materiał) do wilgotności optymalnej i powtórnie zageścić. Jeżeli powtórne zagęszczenie nie spowoduje uzyskania wymaganego wskaźnika zagęszczenia, Wykonawca powinien usunąć warstwę i wbudować nowy materiał, o ile Inżynier/Inspektor nadzoru nie zezwoli na ponowienie próby prawidłowego zagęszczenia warstwy lub zastosowanie ulepszenia gruntu (materiału) wbudowanego w warstwę.

5.14.3. Inżynier/Inspektor nadzoru może dopuścić kontrolę zagęszczenia po ułożeniu i zageściwieniu wyżej leżącej warstwy. W takiej sytuacji wyżej leżąca warstwa zostanie w niezbędnym zakresie usunięta w celu określenia osiągniętego wskaźnika zagęszczenia  $I_s$  warstwy leżącej poniżej. Jeżeli wymagana wartość wskaźnika zagęszczenia zostanie osiągnięta, wówczas warstwa zostanie zaakceptowana. Jeżeli wartość wskaźnika zagęszczenia nie zostanie osiągnięta, wówczas ta warstwa oraz warstwa ułożona na niej, zostaną usunięte i ponownie wykonane

5.14.4. Dopuszcza się ocenę stanu zagęszczenia warstwy na podstawie wartości wskaźnika odkształcenia  $I_0$  według zasad i kryteriów określonych w STWIORB D-02.00.01 „Roboty ziemne. Wymagania ogólne” w punktach 5.11.3., 5.11.4. i 5.11.5.

5.14.5. Do bieżącej kontroli zagęszczenia dopuszcza się stosowanie systemów umożliwiających ciągłą kontrolę stanu zagęszczenia, zainstalowanych na walcach wibracyjnych, po przeprowadzeniu kalibracji na odcinku o długości 100 metrów. Wykonawca przedstawi do akceptacji Inżyniera/Inspektora nadzoru sprzęt i metodę, która ma być wykorzystana i wykaże jej przydatność w istniejących warunkach. Nie należy przeprowadzać pomiarów z zastosowaniem systemów umożliwiających ciągłą kontrolę stanu zagęszczenia, zainstalowanych na walcach wibracyjnych, jeżeli woda gruntowa występuje płycej niż 1 metr od powierzchni warstwy oraz jeżeli jest ona wykonana z gruntu lub materiału o zawartości frakcji  $\leq 0,063$  mm powyżej 15%. Kontrola i odbiór tak zageściwionej warstwy powinny odbywać się na ogólnych zasadach, z zastrzeżeniem p.5.14.6.

5.14.6. Inżynier/Inspektor nadzoru może dopuścić wykorzystanie do odbioru warstwy pomiarów z bieżącej kontroli z zastosowaniem systemów umożliwiających ciągłą kontrolę stanu zagęszczenia i ograniczenie podstawowego zakresu badań stanu zagęszczenia określonego w punkcie 6. W takim przypadku musi zostać opracowana STWiORB określająca zasady wykonania pomiarów w czasie ciągłej kontroli stanu zagęszczenia, wymagania dotyczące systemu gromadzenia i oceny wyników oraz kalibracji z wartościami wskaźnika zagęszczenia  $I_s$  i zakres dopuszczonego ograniczenia badań podstawowych. Metodami referencyjnymi do określania wskaźnika zagęszczenia gruntów oraz wtórnego modułu odkształcenia są metody opisane w STWIORB D-02.00.01 w załącznikach Z2.B oraz Z2.C.

5.14.7. Nośność podłoża gruntowego nawierzchni w nasypie należy określić na podstawie oceny wartości wtórnego modułu odkształcenia  $E_2$  oznaczonego według zasad określonych w STWIORB D-02.00.01 „Roboty ziemne. Wymagania ogólne” w p. 5.12.3. Wymagana wartość  $E_2$ :

- Dla ruchu KR3-KR7, musi być określona przez Projektanta w Dokumentacji Projektowej, przy czym minimalna wartość  $E_2$  na górnej powierzchni podłoża gruntowego nawierzchni w nasypie wynosi 50 MPa. W Dokumentacji Projektowej może zostać określona wyższa wartość  $E_2$  jeżeli została ona przyjęta w projekcie konstrukcji nawierzchni.

- Dla ruchu KR1 – KR2 minimalna wartość  $E_2$  na górnej powierzchni podłoża gruntowego nawierzchni musi być określona przez Projektanta w Dokumentacji Projektowej.

5.14.8. Jeżeli zaprojektowano wykonanie w nasypie warstwy ulepszonego podłoża to należy określić nośność gruntu nasypowego pod tą warstwą. Wymagana wartość  $E_2$  gruntu nasypowego musi być określona przez Projektanta w Dokumentacji Projektowej. Stwierdzona wartość  $E_2$  nie może być mniejsza niż przyjęta w Dokumentacji Projektowej. Jeżeli stwierdzona wartość  $E_2$  jest mniejsza od wymaganej wówczas Wykonawca proponuje do akceptacji Inżyniera/Inspektora nadzoru sposób uzyskania wymaganej nośności.

5.14.9. Dopuszcza się ocenę nośności w sytuacjach opisanych w punktach 5.14.7. i 5.14.8.

z zastosowaniem lekkiej płyty dynamicznej LPD na zasadach określonych w STWIORB D-02.00.01 „Roboty ziemne. Wymagania ogólne” w punktach 5.12.4. i 5.12.5. Metodami referencyjnymi do określania wskaźnika zagęszczenia gruntów oraz wtórnego modułu odkształcenia są metody opisane w STWIORB D-02.00.01 w załącznikach Z2.B oraz Z2.C.

5.14.10. Podane wymagania, dotyczące zagęszczenia i nośności nasypu, obowiązują na całej szerokości korpusu ziemnego.

### 5.15. Odcinek próbny

5.15.1. Procedurę zagęszczania i grubość warstw należy określić doświadczalnie podczas próbnego zagęszczania stosowanym sprzętem. Odcinek próbny może być zlokalizowany w miejscu docelowym korpusu ziemnego lub poza docelowym korpusem ziemnym.

5.15.2. Odcinek dla próbnego zagęszczenia gruntu (materiału) o ustalonej powierzchni w  $m^2$ , powinien być wykonany na terenie oczyszczonym z humusu, na którym należy ułożyć grunt (skałę, materiał) czterema pasmami o szerokości od 3,5 do 4,5 m każde. Poszczególne warstwy układanego gruntu (skały, materiału) powinny mieć w każdym pasie inną grubość z tym, że wszystkie muszą mieścić się w granicach właściwych dla danego sprzętu zagęszczającego. Wilgotność gruntu powinna być równa optymalnej z tolerancją podaną w punkcie 5.13.4. Grunt (materiał) ułożony na odcinku próbnym według podanej wyżej zasady powinien być następnie zagęszczony, a po każdej serii przejść maszyny należy określić wskaźniki zagęszczenia, dopuszczając stosowanie innych, szybkich metod pomiaru (na przykład lekka płyta dynamiczna po skalibrowaniu w warunkach terenowych).

5.15.3. Oznaczenie wskaźnika zagęszczenia należy wykonać co najmniej w 4 punktach, z których co najmniej 2 powinny umożliwić ustalenie wskaźnika zagęszczenia w dolnej części warstwy. Na podstawie porównania uzyskanych wyników zagęszczenia z wymaganiami podanymi w punkcie 5.14.1 dokonuje się wyboru sprzętu i ustala się potrzebną liczbę przejść sprzętu zagęszczającego oraz grubość warstwy rozkładanego gruntu (materiału).

5.15.4. Inżynier/Inspektor nadzoru może odstąpić od wymagania wykonania odcinka próbnego w przypadku posiadania przez Wykonawcę dokumentów (badań) potwierdzających możliwość uzyskania wymaganej jakości wbudowania zgodnej z wymaganiami STWIORB dla stosowanego materiału. Od wymagania wykonania odcinka próbnego można również odstąpić w przypadku stosowania przez Wykonawcę w czasie zagęszczania warstwy ciągłej kontroli zagęszczenia z zastosowaniem mierników zainstalowanych na walcach wibracyjnych.

5.15.5. Jeżeli dopuszczono kontrolę zagęszczenia na podstawie innego parametru niż wskaźnik zagęszczenia  $I_s$  (na przykład wskaźnik odkształcenia  $I_0$ ) albo kontrolę nośności na podstawie innego parametru niż wtórny moduł odkształcenia  $E_2$  (na przykład moduł  $E_{vd}$  w badaniu lekką płytą dynamiczną LPD) to jest konieczne przeprowadzenie badań na odcinku próbnym w celu określenia korelacji pomiędzy wielkościami. Zasady i zakres przeprowadzenia badań na odcinku próbnym powinny być ustalone między Wykonawcą a Inżynierem/ Inspektorem nadzoru w dostosowaniu do wymagań wynikających z ustalonej korelacji.

5.15.6. Grubość warstw poddanych badaniu na odcinku próbnym musi umożliwiać wykonanie korelacji w sposób uwzględniający działanie poszczególnych przyrządów służących do określania modułów warstw. W przypadku badań płytą VSS grubość ocenianych warstw musi być nie mniejsza niż dwie średnice płyty, w przypadku lekkiej płyty dynamicznej (LPD) grubość warstwy nie może być mniejsza niż średnica płyty.

### 5.16. Ruch budowlany

5.16.1. Ruch środków transportowych, dowożących grunt, skałę lub inny materiał do budowy nasypu oraz maszyn rozkładających powinien być tak zorganizowany, aby powodował równomierne oddziaływanie i zagęszczanie warstw, bez tworzenia kolein.

5.16.2. Jeżeli Wykonawca przewiduje użycie powierzchni korony uformowanego nasypu jako drogi tymczasowej dla ruchu budowlanego, to powinien na powierzchni wykorzystywanej przez pojazdy wykonać nasyp o wysokości co najmniej 0,3 m większej, niż wynika to z rzędnych niwelety robót ziemnych. Ruch budowlany powinien odbywać się w odległości nie mniejszej niż 2,0 m od krawędzi korony wykonanego nasypu.

5.16.3. Podłoże gruntowe w obrębie niskich nasypów, w przypadku których po usunięciu humusu grunt rodzimy znajduje się nie więcej niż 0,3 m od projektowanej niwelety robót ziemnych, nie powinno być używane do ruchu pojazdów. Jeżeli według Wykonawcy użycie wymienionych powierzchni do ruchu budowlanego jest konieczne, to wcześniej należy wykonać na nich nasyp o wysokości co najmniej 0,3 m większej niż to wynika z rzędnych niwelety robót ziemnych.

5.16.4. Dodatkowa warstwa nasypu, wymieniona w punktach 5.16.2 i 5.16.3 zostanie usunięta podczas ostatecznego kształtowania korony nasypu. Jeżeli okaże się wówczas, że wskutek działania ruchu budowlanego jest konieczne przeprowadzenie napraw w obrębie korony robót ziemnych, to Wykonawca przeprowadzi te prace według wskazań Inżyniera/Inspektora nadzoru o, na własny koszt.

5.16.5. Z chwilą przystąpienia do ostatecznego profilowania korony robót ziemnych w nasypie dopuszcza się po niej ruch jedynie maszyn wykonujących tę czynność budowlaną oraz maszyn niezbędnych do wykonania pierwszej warstwy nawierzchni. Za zgodą Inżyniera/Inspektora nadzoru może odbywać się sporadyczny ruch innych pojazdów, o ile nie spowodują uszkodzeń powierzchni korpusu ziemnego.

## **5.17. Odkład**

5.17.1. Grunty lub inne materiały powinny być przewiezione na odkład, jeżeli:

- a. stanowią nadmiar objętości w stosunku do objętości gruntów przewidzianych do wbudowania,
- b. są nieprzydatne do budowy nasypów oraz wykorzystania w innych pracach, związanych z budową trasy drogowej,
- c. ze względu na harmonogram robót nie jest ekonomicznie uzasadnione oczekiwanie na wbudowanie materiałów pozyskiwanych z wykopu.

Wykonawca może przyjąć, że zachodzi jeden z podanych wyżej przypadków tylko wówczas, gdy zostało to jednoznacznie określone w Dokumentacji Projektowej, zatwierdzonym harmonogramie robót lub przez Inżyniera/Inspektora nadzoru. Jeżeli wskutek nieuzasadnionego przewiezienia gruntu na odkład przez Wykonawcę, zajdzie konieczność dowiezienia gruntu do wykonania nasypów z ukupu, to koszt tych czynności w całości obciąża Wykonawcę.

5.17.2. Jeżeli pozwalają na to właściwości materiałów przeznaczonych do przewiezienia na odkład, materiały te powinny być przede wszystkim wykorzystane do wyrównania terenu, zasypania dołów i sztucznych wyrobisk oraz do ewentualnego poszerzenia nasypów. Roboty te powinny być wykonane zgodnie z Dokumentacją Projektową i odpowiednimi zasadami, dotyczącymi wbudowania i zagęszczania gruntów oraz wskazaniami Inżyniera/Inspektora nadzoru. Jeżeli nie przewidziano zagospodarowania nadmiaru objętości w sposób określony powyżej, materiały te należy przewieźć na odkład.

5.17.3. Miejsce odkładu może być wskazane w Dokumentacji Projektowej, Kontrakcie lub przez Inżyniera/Inspektora nadzoru albo może być wybrane przez Wykonawcę. Jeżeli miejsce odkładu zostało wybrane przez Wykonawcę, musi być ono zaakceptowane przez Inżyniera/Inspektora nadzoru. Niezależnie od tego, Wykonawca musi uzyskać zgodę właściciela terenu.

5.17.4. Jeżeli odkłady są zlokalizowane wzdłuż odcinka trasy przebiegającego w wykopie, to:

- a. odkłady można wykonać z obu stron wykopu, jeżeli pochylenie poprzeczne terenu jest niewielkie, przy czym odległość podnóża skarpy odkładu od górnej krawędzi wykopu powinna wynosić:
  - nie mniej niż 3 m w gruntach przepuszczalnych,
  - nie mniej niż 5 m w gruntach nieprzepuszczalnych,
- b. przy znacznym pochyleniu poprzecznym terenu, jednak mniejszym od 20%, odkład należy wykonać tylko od górnej strony wykopu, dla ochrony od wody spływającej ze zbocza,
- c. przy pochyleniu poprzecznym terenu wynoszącym ponad 20%, odkład należy zlokalizować poniżej wykopu,
- d. na odcinkach zagrożonych przez zasypywanie drogi śniegiem, odkład należy wykonać od strony najczęściej wiejących wiatrów, w odległości ponad 20 m od krawędzi wykopu.

Wykonany odkład musi być stateczny, w szczególności nie może obniżać stateczności skarp wykopu.

5.17.5. Zasady wykonania odkładu, a w szczególności jego wysokość, pochylenia, zagęszczenie oraz odwodnienie powinny być zgodne z wymaganiami określonymi w Dokumentacji Projektowej lub przez Inżyniera/Inspektora nadzoru. Jeżeli nie określono inaczej, to odkład powinien być uformowany w pryzmę o wysokości do 1,5 m, o pochyleniu skarp 1:1,5 lub bardziej łagodnym i spadku korony od 2% do 5%.

5.17.6. Odsypianie materiału przewidzianego do przewiezienia na odkład powinno być przerwane, o ile warunki atmosferyczne lub inne przyczyny uniemożliwiają jego wbudowanie zgodnie z wymaganiami sformułowanymi w tym zakresie w dokumentacji projektowej, ST lub przez Inżyniera/Inspektora nadzoru.

5.17.7. Odkład powinien być tak ukształtowany, aby harmonizował z otaczającym terenem. Powierzchnie odkładu powinny być zrekultywowane (obsiane trawą, obsadzone krzewami lub drzewami) albo zagospodarowane w inny sposób, (na przykład przeznaczone na użytki rolne lub leśne), zgodnie z Dokumentacją Projektową.

5.17.8. Jeśli odkład zostanie wykonany w niezgodnym miejscu lub niezgodnie z wymaganiami, to zostanie on usunięty przez Wykonawcę na jego koszt, według wskazań Inżyniera/Inspektora nadzoru. Konsekwencje finansowe i prawne, wynikające z ewentualnych uszkodzeń środowiska naturalnego wskutek prowadzenia prac w niezgodnym miejscu, obciążają Wykonawcę.

## 6. KONTROLA JAKOŚCI ROBÓT

### 6.1. Ogólne wymagania dotyczące kontroli jakości robót

6.1.1. Ogólne wymagania dotyczące kontroli jakości robót oraz zakres czynności koniecznych do wykonania przed przystąpieniem do wykonania wykopów podano w STWIORB D-02.00.01 „Roboty ziemne. Wymagania ogólne” punkt. 6.

### 6.2. Kontrola podczas wykonania nasypów

6.2.1. Sprawdzenie jakości wykonania nasypów podczas budowy polega na kontrolowaniu zgodności z wymaganiami określonymi w Dokumentacji Projektowej i STWIORB opracowanych na podstawie niniejszych STWIORB. W czasie kontroli robót ziemnych w nasypach szczególną uwagę należy zwrócić na:

- badania przydatności gruntów, skał lub materiałów do budowy nasypów,
- badania prawidłowości wykonania poszczególnych warstw nasypu,
- badania zagęszczenia nasypu i ocenę według zasad określonych w punkcie 5.3.3 lub 5.14.1,
- badanie nośności na powierzchni podłoża pod nasypami lub na powierzchni wskazanej w dokumentacji projektowej wg zasad określonych w punkcie 5.3.5 lub 5.14.7 i 5.14.8,
- pomiary kształtu nasypu,
- odwodnienie nasypu.

6.2.2. Badania przydatności gruntów, skał i materiałów antropogenicznych do budowy nasypu powinny być przeprowadzone na próbkach pobranych z każdej partii przeznaczonej do wbudowania w korpus ziemny, w przypadku każdej zmiany rodzaju lub źródła materiału do wykorzystania jako materiał nasypowy, jednak nie rzadziej niż jeden raz na 3000 m<sup>3</sup>. Ocenie należy poddać materiał nasypowy dowieziony w miejsce wbudowania. W każdym badaniu należy określić następujące właściwości:

- skład granulometryczny, wg załącznika Z2.H w STWIORB D-02.00.01.,
- wilgotność naturalną, wg załącznika Z2.G w STWIORB D-02.00.01.,
- wilgotność optymalną i maksymalną gęstość objętościową szkieletu gruntowego, wg załącznika Z2.A w STWIORB D-02.00.01.,
- zawartość substancji organicznych, wg załącznika Z2.K w STWIORB D-02.00.01,
- granice płynności, załącznika Z2.I w STWIORB D-02.00.01. (nie dotyczy gruntów i materiałów niespoistych),
- wskaźnik piaskowy, wg załącznika Z2.F w STWIORB D-02.00.01.,
- współczynnik filtracji  $k$  (wodoprzepuszczalności) wg załącznika Z2.J w STWIORB D- 02.00.01.

Za zgodą Inżyniera /Inspektora nadzoru częstotliwość badań może zostać zmniejszona o połowę (badaniami przydatności gruntów, skał i materiałów antropogenicznych do budowy nasypu należy objąć próbki pobrane z każdej partii przeznaczonej do wbudowania w korpus ziemny, w przypadku każdej zmiany rodzaju lub źródła materiału do wykorzystania jako materiał nasypowy, jednak nie rzadziej niż jeden raz na 4500 m<sup>3</sup>).

6.2.3. Badania kontrolne prawidłowości wykonania poszczególnych warstw nasypu polegają na sprawdzeniu:

- prawidłowości rozmieszczenia gruntów o różnych właściwościach w nasypie,
- odwodnienia każdej warstwy,
- grubości każdej warstwy i jej wilgotności przy zagęszczaniu; badania należy przeprowadzić nie rzadziej niż jeden raz na 1000 m<sup>2</sup> warstwy,
- nadania spadków warstwom z gruntów spoistych,
- przestrzegania ograniczeń dotyczących wbudowania gruntów w okresie deszczów i mrozów.

6.2.4. Sprawdzenie zagęszczenia nasypu oraz podłoża nasypu polega na skontrolowaniu zgodności wartości wskaźnika zagęszczenia  $I_s$  z wartościami określonymi w punkcie 5. Częstotliwość badań określono w STWIORB D-02.00.01 „Roboty ziemne. Wymagania ogólne” w punkcie 6.4.4.

6.2.5. Jeżeli dopuszczono kontrolę zagęszczenia na podstawie oceny wskaźnika odkształcenia, to sprawdzenie polega na skontrolowaniu zgodności wartości wskaźnika odkształcenia  $I_o$  z wartościami określonymi na odcinku próbnym, zaakceptowanymi przez Inżyniera/Inspektora nadzoru.

6.2.6. Wyniki kontroli nośności Wykonawca powinien wpisywać do dokumentów laboratoryjnych. Spełnienie wymagań dotyczących nośności podłoża pod nasypem oraz powierzchni podłoża gruntowego pod nawierzchnią powinno być potwierdzone przez Inżyniera/Inspektora nadzoru.

6.2.7. Sprawdzenie nośności na powierzchni podłoża gruntowego nawierzchni w nasypie oraz podłoża nasypu polega na skontrolowaniu zgodności wartości wtórnego modułu odkształcenia  $E_2$  z wartościami określonymi w punkcie 5. Częstotliwość badań określono w STWIORB D-02.00.01 „Roboty ziemne. Wymagania ogólne” w punkcie 6.4.6.

6.2.8. Jeżeli dopuszczono kontrolę nośności na podstawie oceny wartości modułu  $E_{vd}$  określonego w badaniu lekką płytą dynamiczną LPD, to sprawdzenie polega na skontrolowaniu zgodności wartości modułu  $E_{vd}$  z wartościami określonymi na odcinku próbnym, zaakceptowanymi przez Inżyniera/Inspektora nadzoru

6.2.9. Pomiary kształtu nasypu obejmują kontrolę prawidłowości wykonania skarp i szerokości korony korpusu.



### **6.3. Badania i pomiary do odbioru nasypów**

6.3.1. Badania do odbioru korpusu ziemnego należy wykonać według zasad i wymagań oraz z częstotliwością określoną w ST D-02.00.01 „Roboty ziemne. Wymagania ogólne”, punkt 6 i wymagań określonych w punkcie 5 niniejszych STWIORB.

## **7. OBMIAR ROBÓT**

### **7.1. Ogólne zasady obmiaru robót**

7.1.1. Ogólne zasady obmiaru robót podano w STWIORB D-00.00.00 "Wymagania Ogólne".

## **8. ODBIÓR ROBÓT**

### **8.1. Ogólne zasady odbioru robót**

8.1.1. Ogólne zasady odbioru robót podano w STWIORB D-00.00.00 „Wymagania Ogólne”.

8.1.2. Roboty ziemne uznaje się za wykonane zgodnie z Dokumentacją Projektową, STWIORB i wymaganiami Inżyniera/Inspektora Nadzoru, jeżeli wszystkie pomiary i badania wg pkt. 5 i 6 niniejszych STWIORB dały wyniki pozytywne.

8.1.3. Do odbioru końcowego uwzględniane są wyniki badań i pomiarów kontrolnych, badań i pomiarów kontrolnych dodatkowych oraz badań i pomiarów arbitrażowych do wyznaczonych odcinków częściowych.

### **8.2 Odbiór robót zanikających lub ulegających zakryciu**

8.2.1. Odbiór tych robót powinien być zgodny z wymaganiami STWIORB D-00.00.00 "Wymagania Ogólne" oraz niniejszych STWIORB.

8.2.2. Gotowość danej części robót do odbioru zgłasza Wykonawca wpisem do Dziennika Budowy i jednoczesnym powiadomieniem Inżyniera/Inspektora Nadzoru. Odbiór będzie przeprowadzony niezwłocznie, nie później jednak niż w ciągu 3 dni od daty zgłoszenia wpisem do Dziennika Budowy i powiadomienia o tym fakcie Inżyniera/Inspektora Nadzoru.

8.2.3. Jakość i ilość robót ulegających zakryciu ocenia Inżynier/Inspektor Nadzoru na podstawie dokumentów zawierających komplet wyników badań laboratoryjnych i w oparciu o przeprowadzone pomiary.

### **8.3. Odbiór częściowy**

8.3.1. Odbiór częściowy polega na ocenie ilości i jakości wykonanych części robót. Odbioru częściowego robót dokonuje się wg zasad jak przy odbiorze końcowym robót. Odbioru robót dokonuje Inżynier/Inspektor Nadzoru.

### **8.4. Odbiór końcowy**

8.4.1. Roboty objęte niniejszymi STWIORB podlegają odbiorowi na zasadzie robót zanikających i ulegających zakryciu, który jest dokonywany na podstawie wyników pomiarów, badań i oceny wizualnej.

8.4.2. Do odbioru Wykonawca przedstawia wszystkie dokumenty z bieżącej kontroli jakości robót oraz Dokumentację Projektową z naniesionymi zmianami i uzupełnieniami dokonanymi w trakcie robót (dokumentację powykonawczą).

8.4.3. Podstawą odbioru końcowego jest pisemne stwierdzenie przez Inspektora Nadzoru w Dzienniku Budowy zakończenia wszystkich robót związanych z niniejszymi STWIORB, a także spełnienie wymagań określonych w dokumentacji projektowej i niniejszych Warunków Wykonania.

### **8.5. Zasady postępowania z wadliwie wykonanymi robotami**

8.5.1. Jeżeli wystąpią wyniki negatywne dla materiałów i robót (nie spełniające wymagań określonych w STWIORB i opracowanych na ich podstawie STWiORB), to Inżynier/Inspektor Nadzoru/Zamawiający wydaje Wykonawcy polecenie przedstawienia programu naprawczego, chyba że na wniosek jednej ze stron kontraktu zostaną wykonane badania lub pomiary arbitrażowe (zgodnie z pkt. 6.1.5 niniejszego STWIORB), a ich wyniki będą pozytywne. Wykonawca w programie tym jest zobowiązany dokonać oceny wpływu na trwałość, przedstawić sposób naprawienia wady lub wnioskować o zredukowanie ceny kontraktowej.

8.5.2. Na zastosowanie programu naprawczego wyraża zgodę Inżynier/Inspektor Nadzoru/Zamawiający.

8.5.3. W przypadku braku zgody Inżyniera/Inspektora Nadzoru/Zamawiającego na zastosowanie programu naprawczego wszystkie materiały i roboty nie spełniające wymagań podanych w odpowiednich punktach STWIORB zostaną odrzucone. Wykonawca wymieni materiały na właściwe i wykona prawidłowo roboty na własny koszt.

8.5.4. Jeżeli wymiana materiałów niespełniających wymagań lub wadliwie wykonane roboty spowodują szkodę w innych, prawidłowo wykonanych robotach, to również te roboty powinny być ponownie wykonane przez Wykonawcę na jego koszt.

## **9. PODSTAWA PŁATNOŚCI**



## **9.1 Ogólne ustalenia dotyczące podstawy płatności**

9.1.1. Ogólne ustalenia dotyczące podstawy płatności podano w STWIORB D-02.00.01 „Roboty ziemne. Wymagania ogólne” punkt 9.

## **9.2 Cena jednostki obmiarowej**

9.2.1. Cena wykonania nasypu dla przyjętej jednostki obmiarowej obejmuje:

- prace pomiarowe i roboty przygotowawcze,
- oznakowanie Robót,
- przygotowanie podłoża pod nasyp zgodnie z Dokumentacją Projektową i wymaganiami STWIORB,
- pozyskanie gruntu z ukopu lub/i dokopu, jego odspojenie i załadunek na środki transportowe lub zakup materiału i załadunek na środki transportowe,
- transport urobku z ukopu lub/i dokopu lub zakupionego materiału na miejsce wbudowania,
- wykonanie badań materiału (gruntu) określających typ, rodzaj materiału do wbudowania w nasyp,
- doprowadzenie gruntu lub materiału do wilgotności optymalnej,
- wbudowanie dostarczonego gruntu lub materiału w nasyp w sposób określony w niniejszych STWIORB,
- zagęszczenie gruntu w nasypach do wymaganych poziomów zagęszczenia i wymaganej nośności,
- wykonanie wzmocnienia o ile było przewidziane,
- profilowanie powierzchni nasypu, rowów i skarp (z uwzględnieniem wymagań niniejszych STWIORB),
- wyprofilowanie skarp ukopu i dokopu,
- rekultywację dokopu i terenu przyległego do drogi,
- odwodnienie terenu robót,
- wykonanie dróg dojazdowych na czas budowy, a następnie ich rozebranie,
- przeprowadzenie pomiarów i badań laboratoryjnych wymaganych w STWIORB,
- wszelkie inne czynności związane z prawidłowym wykonaniem robót zgodnie z wymaganiami niniejszych STWIORB i dokumentacji projektowej.

Po stronie Wykonawcy będzie poniesienie kosztów związanych z zakupem oraz wywozem i utylizacją materiałów.

## **10. PRZEPISY ZWIĄZANE**

Przepisy związane podano w STWIORB D-02.00.01 „Roboty ziemne. Wymagania ogólne”, punkt 10.

## D-03.02.01A REGULACJA WYSOKOŚCIOWA POKRYW STUDNI

### 1. WSTĘP

#### 1.1. Przedmiot SSTWIORB

Przedmiotem niniejszej specyfikacji technicznej (ST) są wymagania dotyczące wykonania i odbioru robót związanych z regulacją wysokościową włązów, wpustów ulicznych kanalizacji, studzienek, pokryw itp. w ramach zadania pn.: „Przebudowa odcinka drogi wojewódzkiej nr 236 w zakresie budowy drogi dla rowerów”.

#### 1.2. Zakres stosowania SSTWIORB

Specyfikacja techniczna stosowana jest jako dokument przetargowy i kontraktowy przy zlecaniu i realizacji robót wymienionych w punkcie 1.1.

#### 1.3. Zakres robót objętych SSTWIORB

Ustalenia zawarte w niniejszej specyfikacji dotyczą zasad prowadzenia robót związanych z wykonywaniem regulacji pionowej urządzeń obcych.

#### 1.4. Określenia podstawowe

Stosowane określenia podstawowe są zgodne z obowiązującymi, odpowiednimi polskimi normami i z definicjami podanymi w ST D-00.00.00 „Wymagania ogólne”.

#### 1.5. Ogólne wymagania dotyczące robót

Ogólne wymagania dotyczące robót podano w ST D-00.00.00 „Wymagania ogólne”.

### 2. MATERIAŁY

#### 2.1. Ogólne wymagania dotyczące materiałów

Ogólne wymagania dotyczące materiałów, ich pozyskiwania i składowania podano w ST D-00.00.00 „Wymagania ogólne”.

#### 2.2. Włazy kanałowe Stopnie złazowe

Włazy kanałowe należy stosować jako włazy żeliwne typu ciężkiego klasy D-400 odpowiadające wymaganiom PN-H-74051-02 umieszczane w korpusie drogi.

#### 2.3. Stopnie złazowe Kręgi

Należy stosować stopnie złazowe żeliwne odpowiadające wymaganiom PN-H-74086.

#### 2.4. Kręgi betonowe prefabrykowane

Do regulacji wysokościowej studzienek kanalizacyjnych należy stosować żelbetowe prefabrykowane kręgi betonowe o średnicy zależnej od średnicy regulowanej studni, wysokości zgodnie z wymaganiami, z betonu klasy min. C35/45.

#### 2.5. Pierścienie żelbetowe prefabrykowane

Pierścienie żelbetowe prefabrykowane powinny być wykonane z betonu wibrowanego klasy min. C35/45.

#### 2.6. Płyty żelbetowe prefabrykowane

Płyty żelbetowe prefabrykowane powinny mieć grubość 11 cm i być wykonane z betonu wibrowanego klasy min. C35/45 zbrojonego.

#### 2.7. Masa betonowa

Należy stosować gotowe masy odpowiednie do zastosowań drogowych, szybkowiązających, o wytrzymałości na ściskanie min. 40 MPa (odpowiednik klasy C35/45, zgodnie z PN-EN 206).

#### 2.8. Pierścienie regulacyjne

Pierścienie wyrównujące/regulacyjne powinny być wykonane z tworzywa lub polimerobetonu. Należy stosować wyłącznie wyroby systemowe, odpowiednie do zastosowań drogowych, dla klasy wytrzymałości min. D400.

### 3. SPRZĘT

#### 3.1. Ogólne wymagania dotyczące sprzętu

Ogólne wymagania dotyczące sprzętu podano w ST D-00.00.00 „Wymagania ogólne”.

#### 3.2. Sprzęt do regulacji wysokościowej studzienek

Regulację wysokościową studzienek wykonuje się w sposób ręczny, przy użyciu następującego sprzętu:

- sprzętu do mieszania masy betonowej,
- przewoźnych zbiorników na wodę,
- zagęszczarek płytowych, ubijaków mechanicznych,
- wibratorów wgłębnych, do zagęszczania podbudowy, nawierzchni i mieszanki betonowej, młotów pneumatycznych,
- pił mechanicznych do robót rozbiórkowych,
- żurawi samochodowych o udźwigu do 4,0 ton,
- innego sprzętu, który będzie wymagany ze względu na przyjętą technologię regulacji, uzgodnioną z Inżynierem.

#### **4. TRANSPORT**

##### **4.1. Ogólne wymagania dotyczące transportu**

Ogólne wymagania dotyczące transportu podano w ST D-00.00.00 „Wymagania ogólne”.

#### **5. WYKONANIE ROBÓT**

##### **5.1. Ogólne zasady wykonania robót**

Ogólne zasady wykonania robót podano w ST D-00.00.00 „Wymagania ogólne”.

##### **5.2 Regulacja skrzynek zaworów gazowych**

Regulacja wysokościowa polega na wykonaniu kompletu lub wybranych prac (w zależności od wymagań miejscowych i uzgodnień z Inżynierem):

- rozebraniu nawierzchni wokół skrzynki zaworu,
- demontażu skrzynki,
- przedłużeniu lub skróceniu klucza wraz z obudową,
- montażu prefabrykowanej podstawy pod skrzynkę lub odpowiednich pierścieni regulacyjnych, wraz z regulacją wysokościową,
- montażu skrzynki.

##### **5.3 Regulacja wysokościowa studni, studzienek, wpustów i włączów**

Regulacja wysokościowa polega na wykonaniu kompletu lub wybranych prac (w zależności od wymagań miejscowych i uzgodnień z Inżynierem):

- rozbiórce nawierzchni wokół skrzynki,
- demontażu włączu żeliwnego ciężkiego,
- demontażu płyty pokrywowej żelbetowej,
- obcięciu komina studni lub uzupełnieniu kręgów,
- montażu płyty pokrywowej,
- montażu pierścieni żelbetowych, tworzywowych lub polimerobetonowych, w zależności od przyjętej i uzgodnionej technologii oraz od miejscowych wymagań
- montażu włączu żeliwnego.

##### **5.4 Regulacja wysokościowa studzienek teletechnicznych**

Regulacja wysokościowa polega na wykonaniu kompletu lub wybranych prac (w zależności od wymagań miejscowych i uzgodnień z Inżynierem):

- demontażu włączu studzienki,
- obcięciu ścianek studzienki przy obniżeniu wysokości,
  - montażu prefabrykowanej podstawy pod skrzynkę lub odpowiednich pierścieni regulacyjnych, wraz z regulacją wysokościową,
  - ponownym montażu włączu studzienki.

##### **5.5 Roboty rozbiórkowe**

Mechaniczne i ręczne odkucie nawierzchni wokół urządzeń. Zebranie i odrzucenie na bok gruzu. Demontaż skrzynki zaworu, włączu kanalizacyjnego lub teletechnicznego.

#### **6 KONTROLA JAKOŚCI ROBÓT**

##### **6.1 Ogólne zasady kontroli jakości robót**

Ogólne zasady kontroli jakości robót podano w ST D-00.00.00 „Wymagania ogólne”.

## **6.2 Badania przed przystąpieniem do robót**

Przed przystąpieniem do robót Wykonawca powinien wykonać badania cementu, kruszywa oraz w przypadkach wątpliwych wody i przedstawić wyniki tych badań Zamawiającemu do akceptacji.

## **6.3 Badania w czasie robót**

Badania i pomiary wyregulowanych przykryć urządzeń obcych przeprowadza się dla wykonania deskowania i sprawdzenia osadzenia skrzynek i włączów. Sprawdzenie wykonania deskowania polega na sprawdzeniu jego szczelności i wymiarów. Sprawdzenie osadzenia urządzeń obcych polega na sprawdzeniu rzędnych posadowienia skrzynek zaworów i pokryw włączowych, oraz ich stabilności (nie mogą ulegać drganiom podczas ruchu pojazdów).

Rzędne skrzynek zaworów i pokryw studzienek powinny być wykonane z dokładnością do 5 mm.

Zaniżenie w stosunku do otaczającej nawierzchni może wynosić maksymalnie 5mm.

## **7 OBMIAR ROBÓT**

### **8 Ogólne zasady obmiaru**

Ogólne zasady obmiaru podano w ST D-00.00.00 „Wymagania ogólne”.

## **9 ODBIÓR ROBÓT**

Ogólne zasady odbioru podano w ST D-00.00.00 „Wymagania ogólne”.

Roboty uznaje się za zgodne z dokumentacją projektową, ST i wymaganiami Zamawiającego, jeżeli wszystkie pomiary i badania z zachowaniem tolerancji wg pkt 6 dały wyniki pozytywne.

## **10 PODSTAWA PŁATNOŚCI**

### **10.1 Ogólne ustalenia dotyczące podstawy płatności**

Ogólne ustalenia dotyczące podstawy płatności podano w ST D-00.00.00 „Wymagania ogólne”.

### **10.2 Cena i zakres wykonania robót dla przyjętej jednostki obmiarowej obejmuje:**

- zakup materiałów,
- prace pomiarowe i roboty przygotowawcze, rozbiórki i prace demontażowe, dostarczenie materiałów,
- ułożenie i zagęszczenie masy betonowej oraz jej pielęgnacja,
- osadzenie żelbetowych kręgów, płyt, pierścieni i innych elementów na masie betonowej
- wykonanie mikroregulacji wysokościowej urządzeń obcych za pomocą odpowiednich pierścieni, mas i innych elementów regulacyjnych,
- wywóz gruzu na miejsce składowania, wraz z poniesieniem odpowiednich opłat za utylizację,
- oczyszczenie miejsca robót,
- przeprowadzenie obmiarów i badań wymaganych w specyfikacji technicznej.

## **11 PRZEPISY ZWIĄZANE**

- PN-H-74080-01 Zwieńczenia wpustów i studzienek włączowych do nawierzchni dla ruchu pieszego i kołowego - Część 1: Klasyfikacja, ogólne zasady projektowania, wymagania funkcjonalne i badawcze, metody badań i ocena zgodności
- PN-EN 124-07 Zwieńczenia wpustów i studzienek kanalizacyjnych do nawierzchni dla ruchu pieszego i kołowego -- Zasady konstrukcji, badania typu, znakowanie, sterowanie jakością
- BN-85/8984-01 Telekomunikacyjne sieci kablowe miejscowe. Studnie kablowe. Klasyfikacja i wymiary
- ZN-96/TPSA-023 Telekomunikacyjna kanalizacja kablowa. Studnie kablowe. Wymagania i badania
- PN-H-74051/00 Włazy kanałowe. Ogólne wymagania i badania

## **D-04.01.01 KORYTO WRAZ Z PROFILOWANIEM I ZAGĘSZCZANIEM PODŁOŻA**

### **1. WSTĘP**

#### **1.1. Przedmiot STWiORB**

Przedmiotem niniejszej Specyfikacji Technicznej Wykonania i Odbioru Robót Budowlanych (STWiORB) są wymagania dotyczące wykonania i odbioru robót związanych z wykonaniem i odbiorem koryta wraz z profilowaniem i zagęszczeniem podłoża w ramach zadania pn.: „Przebudowa odcinka drogi wojewódzkiej nr 236 w zakresie budowy drogi dla rowerów”.

#### **1.2. Zakres stosowania STWiORB**

STWiORB są stosowane jako dokument przetargowy i kontraktowy przy zlecaniu i realizacji robót drogowych.

#### **1.3. Zakres robót objętych STWiORB**

Ustalenia zawarte w niniejszej szczegółowej specyfikacji technicznej (STWiORB) dotyczą zasad prowadzenia robót związanych z wykonaniem i odbiorem koryta wraz z profilowaniem i zagęszczeniem podłoża.

#### **1.4. Podstawowe określenia**

Określenia podstawowe są zgodne z obowiązującymi, odpowiednimi polskimi normami i z definicjami podanymi w ST D-00.00.00 „Wymagania ogólne”.

#### **1.5. Ogólne wymagania dotyczące robót**

Ogólne wymagania dotyczące robót podano w ST D-00.00.00 „Wymagania ogólne”.

### **2. MATERIAŁY**

Nie występują.

### **3. SPRZĘT**

#### **3.1. Ogólne wymagania dotyczące sprzętu**

Ogólne wymagania dotyczące sprzętu podano w STWiORB D-00.00.00 „Wymagania ogólne”.

#### **3.2. Sprzęt do wykonania**

Wykonawca przystępujący do wykonania koryta i profilowania podłoża powinien wykazać się możliwością korzystania z następującego sprzętu:

- równiarek lub spycharek uniwersalnych z ukośnie ustawianym lemieszem;
- Inspektor Nadzoru może dopuścić wykonanie koryta i profilowanie podłoża z zastosowaniem spycharki z lemieszem ustawionym prostopadle do kierunku pracy maszyny
- koparek z czerpakami profilowymi (przy wykonywaniu wąskich koryt)
- walców statycznych i wibracyjnych, płyt wibracyjnych.

Stosowany sprzęt nie może spowodować niekorzystnego wpływu na właściwości gruntów podłoża.

### **4. TRANSPORT**

#### **4.1. Ogólne wymagania dotyczące transportu**

Ogólne wymagania dotyczące transportu podano w STWiORB D-00.00.00 „Wymagania ogólne”.

### **5. WYKONANIE ROBÓT**

#### **5.1. Ogólne zasady wykonania robót**

Ogólne zasady wykonania robót podano w STWiORB D-00.00.00 „Wymagania ogólne”.

#### **5.2. Warunki przystąpienia do robót**

Wykonawca powinien przystąpić do wykonania koryta oraz profilowania i zagęszczenia podłoża bezpośrednio przed rozpoczęciem robót związanych z wykonywaniem warstw nawierzchni. Wcześniejsze przystąpienie do wykonania koryta oraz profilowania i zagęszczenia podłoża jest możliwe wyłącznie za zgodą Inspektora Nadzoru, w korzystnych warunkach atmosferycznych.

W wykonywanym korycie oraz po wyprofilowanym i zagęszczonym podłożu nie może odbywać się ruch budowlany, niezwiązany bezpośrednio z wykonaniem pierwszej warstwy nawierzchni.

#### **5.3. Wykonanie koryta**



Paliki lub szpilki do prawidłowego ukształtowania koryta w planie i profilu powinny być wcześniej przygotowane. Rozmieszczenie palików lub szpilek powinno umożliwiać naciągnięcie sznurków lub linek do wytyczenia robót w odstępach nie większych niż co 10 metrów.

Rodzaj sprzętu, a w szczególności jego moc należy dostosować do rodzaju gruntu, w którym prowadzone są roboty i do trudności jego odspojenia.

Koryto można wykonać ręcznie, gdy jego szerokość nie pozwala na zastosowanie maszyn, na przykład na poszerzeniach lub w przypadku robót o małym zakresie. Sposób wykonania musi być zaakceptowany przez Inspektora Nadzoru.

Grunt odspojony w czasie wykonywania koryta powinien być wykorzystany zgodnie z poleceniami Inspektora Nadzoru, tj. wbudowany w nasyp lub odwieziony na odkład w miejsce wskazane przez Inspektora Nadzoru.

Profilowanie i zagęszczenie podłoża należy wykonać zgodnie z zasadami określonymi w pkt 5.4.

#### 5.4. Profilowanie i zagęszczenie podłoża

Przed przystąpieniem do profilowania podłoża powinno być oczyszczone ze wszelkich zanieczyszczeń.

Po oczyszczeniu powierzchni podłoża należy sprawdzić, czy istniejące rzędne terenu umożliwiają uzyskanie po profilowaniu wytyczonych rzędnych podłoża. Zaleca się, aby rzędne terenu przed profilowaniem były, o co najmniej 5 cm wyższe niż wytyczone rzędne podłoża. W przypadku profilowania skarp przyległych do zjazdów należy uwzględnić zebranie nadmiaru gruntu. Szczególnie przy korytowaniu i profilowaniu zjazdu w km 42+332 str. L, gdzie należy uformować skarpe przyległą do zjazdu.

Jeżeli powyższy warunek nie jest spełniony i występują zaniżenia poziomu w podłożu przewidzianym do profilowania, Wykonawca powinien spulchnić podłoże na głębokość zaakceptowaną przez Inspektora Nadzoru, dowieźć dodatkowo grunt spełniający wymagania dla górnej strefy korpusu, w ilości koniecznej do uzyskania wymaganych rzędnych wysokościowych i zagęścić do uzyskania wartości wskaźnika zagęszczenia, określonych w tablicach 1 i 2.

Do profilowania podłoża należy stosować równiarki. Ścięty grunt powinien być wykorzystany w robotach ziemnych lub w inny sposób zaakceptowany przez Inspektora Nadzoru.

Bezpośrednio po profilowaniu podłoża należy przystąpić do jego zagęszczania. Zagęszczanie podłoża należy kontynuować do osiągnięcia wskaźnika zagęszczenia nie mniejszego od podanego w tablicy 1. Wskaźnik zagęszczenia należy określić zgodnie z BN-77/8931-12 według normalnej próby Proctora, przeprowadzonej według PN-B-04481:1988.

Tablica 1. Minimalne wartości wskaźnika zagęszczenia podłoża ( $I_s$ )

Strefa korpusu	Minimalna wartość $I_s$ dla:
Górna warstwa o grubości 20 cm	1,00
Na głębokości od 20 do 50 cm od powierzchni podłoża	0,98

W przypadku, gdy gruboziarnisty materiał podłoża gruntowego uniemożliwia przeprowadzenie badań zagęszczenia, kontrolę zagęszczenia należy oprzeć na metodzie obciążeń płytowych. Należy określić pierwotny i wtórny moduł odkształcenia podłoża według PN-S-02205:1998, które nie powinny być mniejsze od podanych w tablicy 2. Stosunek wtórnego i pierwotnego modułu odkształcenia nie powinien przekraczać 2,2. Do bieżącej kontroli zagęszczenia podłoża dopuszcza się, po odpowiednim skalibrowaniu, użycie płyt dynamicznych.

Tablica 2. Minimalne wartości wskaźnika zagęszczenia podłoża ( $I_s$ )

Strefa korpusu	Minimalna wartość $E_2$ dla: <sup>a)</sup> [MPa]
Górna warstwa o grubości 20 cm	60 Sp / 80 Nsp
Na głębokości od 20 do 50 cm od powierzchni podłoża	45 Sp / 60 Nsp

<sup>a)</sup> Sp – grunty spoiste, Nsp – grunty niespoiste

Wilgotność gruntu podłoża podczas zagęszczenia powinna być równa wilgotności optymalnej z tolerancją od -20% do +10%.

#### 5.5 Utrzymanie koryta oraz wyprofilowanego i zagęszczonego podłoża

Podłoże (koryto) po wyprofilowaniu i zagęszczeniu powinno być utrzymywane w dobrym stanie. Jeżeli po wykonaniu robót związanych z profilowaniem i zagęszczeniem podłoża nastąpi przerwa w robotach i Wykonawca nie przystąpi

natychmiast do układania warstw nawierzchni, to powinien on zabezpieczyć podłoże przed nadmiernym zawilgoceniem, na przykład przez rozłożenie folii lub w inny sposób zaakceptowany przez Inspektora Nadzoru. Jeżeli wyprofilowane i zagęszczone podłoże uległo nadmiernemu zawilgoceniu, to do układania kolejnej warstwy można przystąpić dopiero po jego naturalnym osuszeniu. Po osuszeniu podłoża Inspektor Nadzoru oceni jego stan i ewentualnie zaleci wykonanie niezbędnych napraw. Jeżeli zawilgocenie nastąpiło wskutek zaniedbania Wykonawcy, to naprawę wykona on na własny koszt.

## 6. KONTROLA JAKOŚCI ROBÓT

### 6.1. Ogólne zasady kontroli jakości robót

Ogólne zasady kontroli jakości robót podano w STWiORB D-00.00.00 „Wymagania ogólne”.

### 6.2. Badania w czasie robót

#### 6.2.1. Uwagi ogólne

Badania dzielą się na:

- badania wykonawcy (w ramach własnego nadzoru),
- badania kontrolne (w ramach nadzoru Zleceniodawcy – Przedstawiciela Zamawiającego/Inspektora Nadzoru).

#### 6.2.2. Badania Wykonawcy

Badania Wykonawcy są wykonywane przez Wykonawcę lub jego zleceniobiorców celem sprawdzenia, czy jakość materiałów budowlanych oraz gotowej warstwy spełniają wymagania określone w STWiORB.

Wykonawca powinien wykonywać te badania podczas realizacji robót, z niezbędną starannością i w wymaganym zakresie. Wyniki należy zapisywać w protokołach. W razie stwierdzenia uchybień w stosunku do wymagań STWiORB, ich przyczyny należy niezwłocznie usunąć.

Wyniki badań Wykonawcy należy przekazywać zleceniodawcy na jego żądanie. Przedstawiciel Zamawiającego/Inspektor Nadzoru może zdecydować o dokonaniu odbioru na podstawie badań Wykonawcy. W razie zastrzeżeń Inspektor Nadzoru może przeprowadzić badania kontrolne według punktu 6.3.3.

Częstotliwość oraz zakres badań i pomiarów dotyczących cech geometrycznych koryta oraz zagęszczenia gruntów podłoża podaje tablica 3.

Tablica 3. Częstotliwość oraz zakres badań i pomiarów wykonanego koryta i wyprofilowanego podłoża

Lp.	Wyszczególnienie badań i pomiarów	Minimalna częstotliwość badań i pomiarów
1	Szerokość warstwy	co 20 m
2	Równość podłużna	co 20 m
3	Równość poprzeczna	co 20 m
4	Spadki poprzeczne <sup>b)</sup>	co 20 m
5	Rzędne wysokościowe	co 20 m
6	Ukształtowanie osi w planie <sup>b)</sup>	co 20 m
7	Zagęszczenie, wilgotność kruszywa	podczas budowy: w 1 punkcie na każdej działce roboczej, lecz nie rzadziej niż raz na 600 m <sup>2</sup>
Przedstawiciel Zamawiającego może zwiększyć częstotliwość badań i pomiarów		

<sup>b)</sup> Dodatkowe pomiary spadków poprzecznych i ukształtowania osi w planie należy wykonać w punktach głównych łuków poziomych.

Wszystkie wymienione w tabeli nr 3 badania i pomiary Wykonawcy powinny być udokumentowane w formie papierowej i załączone do dokumentów odbiorowych. Forma dokumentacji z powyższych badań i pomiarów powinna być uzgodniona z Inspektorem Nadzoru.

#### 6.2.3. Badania kontrolne

Badania kontrolne są badaniami Inspektora Nadzoru, których celem jest sprawdzenie, czy jakość materiałów budowlanych oraz gotowej warstwy spełniają wymagania określone w ST. Badania kontrolne prowadzone są w laboratorium Zamawiającego. Wyniki tych badań są podstawą odbioru. Nadzór nad pobieraniem próbek i wykonaniem badań na miejscu budowy sprawuje Inspektor Nadzoru w obecności Wykonawcy. Wykonawca ma obowiązek swoim sprzętem pobrać wszystkie możliwe próbki do badań kontrolnych, w miejscach wskazanych przez Inspektora Nadzoru. Badania odbywają się również wtedy, gdy Wykonawca zostanie w porę powiadomiony o ich terminie, jednak nie będzie przy nich obecny.

W przypadku badań nośności wykonywanych przez laboratorium Zamawiającego, Wykonawca zapewni niezbędną do wykonania pomiaru przeciwwagę.

Rodzaj badań kontrolnych określa tablica 3, natomiast częstotliwość badań ustala Inspektor Nadzoru wg potrzeb.

#### **6.2.4. Badania arbitrażowe**

Badania arbitrażowe są powtórzeniem badań kontrolnych, co do których istnieją uzasadnione wątpliwości ze strony Przedstawiciela Zamawiającego/Inspektora Nadzoru lub Wykonawcy (np. na podstawie własnych badań). Badania arbitrażowe wykonuje na wniosek strony kontraktu niezależne, akredytowane laboratorium, które nie wykonywało badań kontrolnych.

Koszty badań arbitrażowych wraz ze wszystkimi kosztami ubocznymi ponosi Wykonawca.

### **6.3. Właściwości i dopuszczalne odchyłki dla wykonanej warstwy podłoża.**

#### **6.3.1. Szerokość koryta (profilowanego podłoża)**

Szerokość koryta i profilowanego podłoża nie może różnić się od szerokości projektowanej o więcej niż + 10 cm i - 5 cm.

#### **6.3.2. Równość koryta**

Nierówności podłużne koryta i profilowanego podłoża należy mierzyć 4-metrową łatą zgodnie z normą BN-68/8931-04.

Nierówności poprzeczne należy mierzyć 4-metrową łatą (o ile jest to możliwe). Nierówności nie mogą przekraczać 20 mm.

#### **6.3.3. Rzędne wysokościowe**

Różnice pomiędzy wys. koryta lub wyprofilowanego podłoża i wysokością założoną nie powinny przekraczać + 1 cm, -2 cm.

#### **6.3.4. Zagęszczenie koryta (profilowanego podłoża)**

Wskaźnik zagęszczenia koryta i wyprofilowanego podłoża określony wg BN77/8931-12 nie powinien być mniejszy od podanego w tablicy 1.

Jeśli jako kryterium dobrego zagęszczenia stosuje się porównanie wartości modułów odkształcenia, to wartość stosunku wtórnego do pierwotnego modułu odkształcenia, określonych zgodnie z normą PN-S-02205:1998 nie powinna być większa od 2,2. Do bieżącej kontroli zagęszczenia podłoża dopuszcza się, po odpowiednim skalibrowaniu, użycie płyt dynamicznych

Wilgotność w czasie zagęszczania należy badać zgodnie z PN-B-06714-17 według normalnej próby Proctora, przeprowadzonej według PN-B-04481:1988. Wilgotność gruntu podłoża powinna być równa wilgotności optymalnej z tolerancją od -20 % do +10 %.

### **6.4. Zasady postępowania z wadliwie wykonanymi odcinkami koryta (profilowanego podłoża)**

Wszystkie powierzchnie, które wykazują większe odchylenia cech geometrycznych od określonych w punkcie 6.3 powinny być naprawione przez spulchnienie do głębokości co najmniej 10 cm, wyrównanie i powtórne zagęszczenie. Dodanie nowego materiału bez spulchnienia wykonanej warstwy jest niedopuszczalne.

## **7. OBMIAR ROBÓT**

### **7.1. Ogólne zasady obmiaru robót**

Ogólne zasady obmiaru robót podano w STWiORB D-00.00.00 „Wymagania ogólne” pkt. 7.

## **8. ODBIÓR ROBÓT**

Ogólne zasady odbioru robót podano w STWiORB D-00.00.00 „Wymagania ogólne” pkt. 8.

Roboty uznaje się za wykonane zgodnie z STWiORB i wymaganiami Inspektora Nadzoru, jeżeli wszystkie pomiary i badania z zachowaniem tolerancji wg pkt. 6 dały wynik pozytywne.

## **9. PODSTAWA PŁATNOŚCI**

### **9.1. Ogólne ustalenia dotyczące płatności**

Ogólne ustalenia dotyczące podstawy płatności podano w STWiORB D-00.00.00 „Wymagania ogólne”.

### **9.2. Cena jednostki obmiarowej**

Cena wykonania koryta dla przyjętej jednostki obmiarowej obejmuje:

- prace pomiarowe i roboty przygotowawcze,
- odspojenie gruntu z przerzutem na pobocze i rozplantowaniem,

- załadunek nadmiaru odspojonego gruntu na środki transportowe i odwiezienie na odkład lub nasyp,
- profilowanie dna koryta lub podłoża,
- profilowaniem skarp przyległych do zjazdu,
- zagęszczenie,
- utrzymanie koryta lub podłoża,
- pomiary i badania laboratoryjne, wymagane w specyfikacji technicznej.
- odtransportowanie sprzętu z placu budowy,
- wywóz i utylizacja materiału,
- wszystkie inne czynności nieujęte a konieczne do wykonania w ramach niniejszej specyfikacji i dokumentacji projektowej.

Po stronie Wykonawcy będzie poniesienie kosztów związanych z zakupem oraz wywozem i utylizacją materiałów.

## **10. PRZEPISY ZWIĄZANE**

### **10.1. Normy**

1. PN-B-04481 Grunty budowlane. Badania próbek gruntu.
2. PN-B-06714-17 Kruszywa mineralne. Badania. Oznaczanie wilgotności
3. PN-S- Drogi samochodowe - Roboty ziemne - Wymagania i 02205:1998 badania
4. BN-68/8931-04 Drogi samochodowe. Pomiar równości nawierzchni planografem i łatą
5. BN-77/8931-12 Oznaczanie wskaźnika zagęszczenia gruntu

### **10.2 Inne dokumenty**

1. Badanie i ustalanie zależności korelacyjnych dla oceny stanu zagęszczenia i nośności gruntów niespoistych płytą dynamiczną - Instrukcja stosowania płyty dynamicznej do oceny stanu gruntów niespoistych wbudowanych warstwowo (załącznik nr 1), IBDiM, Warszawa 2005

## D-04.03.01 OCZYSZCZENIE I SKROPIENIE WARSTW KONSTRUKCYJNYCH

### 1. WSTĘP

#### 1.1. Przedmiot STWiORB

Przedmiotem niniejszej Specyfikacji Technicznej są wymagania dotyczące wykonania i odbioru robót związanych z oczyszczeniem i skropieniem warstw konstrukcyjnych w ramach zadania pn.: „Przebudowa odcinka drogi wojewódzkiej nr 236 w zakresie budowy drogi dla rowerów”.

#### 1.2. Zakres stosowania STWiORB

STWiORB są stosowane jako dokument przetargowy i kontraktowy przy zleceniu i realizacji robót drogowych.

#### 1.3. Zakres robót objętych STWiORB

Ustalenia zawarte w niniejszej STWiORB dotyczą zasad prowadzenia robót związanych z wykonywaniem oczyszczenia i skropienia warstw konstrukcyjnych.

### 2. MATERIAŁY

Ogólne wymagania dotyczące materiałów, ich pozyskiwania i składowania podano w D-00.00.00 "Wymagania ogólne" oraz w przepisach związanych wyszczególnionych w pkt. 10 niniejszego STWiORB.

#### 2.1. Rodzaje materiałów do wykonania skropienia

Do połączeń międzywarstwowych należy stosować następujące materiały:

- kationowe emulsje asfaltowe niemodyfikowane wg Załącznika Krajowego NA do PNEN 13808 – do warstw asfaltowych dróg kategorii KR 1-2 i do podbudów z mieszanek niezwiązanych i związanych hydraulicznie,
- kationowe emulsje asfaltowe modyfikowane polimerami wg Załącznika Krajowego NA do PN-EN 13808 – do warstw asfaltowych dróg kategorii KR 3-7.

Spośród rodzajów emulsji wymienionych w Załączniku Krajowym NA do normy PN-EN 13808, należy stosować emulsje oznaczone kodem ZM. Należy stosować emulsje według aktualnego wydania Załącznika Krajowego.

### 3. SPRZĘT

Ogólne wymagania dotyczące sprzętu podano w D-00.00.00 "Wymagania ogólne".

Do oczyszczania warstw nawierzchni należy stosować szczotki mechaniczne.

Do skrapiania warstw nawierzchni należy używać skrapiałkę lepiszcza.

Wykonawca jest zobowiązany do przedstawienia protokołów kalibracji skrapiałek w zakresie równomierności skrapiania i wydatku asfaltu na m<sup>2</sup> powierzchni wg PN-EN 12272-1 i PN-EN 12271-3.

Skrapiałka powinna zapewnić rozkładanie lepiszcza z tolerancją  $\pm 10\%$  od ilości założonej.

Dopuszcza się skrapianie ręczne łańcą w miejscach trudno dostępnych oraz przy urządzeniach usytuowanych w nawierzchni lub ją ograniczających.

### 4. TRANSPORT

Ogólne wymagania dotyczące transportu podano w D-00.00.00. "Wymagania ogólne". Emulsja może być transportowana w cysternach, autocysternach, skrapiałkach, beczkach i innych opakowaniach pod warunkiem, że nie będą korodowały pod wpływem emulsji i nie będą powodowały jej rozpadu. Cysterny, pojemniki i zbiorniki przeznaczone do transportu lub składowania emulsji powinny być czyste i nie powinny zawierać resztek innych lepiszczy.

### 5. WYKONANIE ROBÓT

Ogólne zasady wykonania robót podano w D-00.00.00. "Wymagania ogólne".

Uzyskanie wymaganej trwałości nawierzchni jest uzależnione od zapewnienia połączenia między warstwami oraz ich współpracy w przenoszeniu obciążeń nawierzchni wywołanych ruchem pojazdów.

Zapewnienie połączenia międzywarstwowego wymaga starannego przygotowania podłoża, na którym będą układane kolejne warstwy asfaltowe, zastosowania odpowiedniej emulsji asfaltowej oraz właściwego wykonania skropienia.

Skropienie emulsją asfaltową ma na celu zwiększenie siły połączenia pomiędzy warstwami konstrukcyjnymi oraz zabezpieczenie przed wnikaniem i zaleganiem wody pomiędzy warstwami.

#### 5.1. Odstępstwa

Można odstąpić od wykonania skropienia w następujących przypadkach:

- przy rozkładaniu dwóch warstw asfaltowych w jednym cyklu technologicznym nie wykonuje się skropienia lepiszczem (tzw. połączenie gorące na gorące – technologia asfaltowych warstw kompaktowych),
- nie stosuje się skropienia przed ułożeniem mieszanki asfaltu lanego, chyba że technologia w sposób jednoznaczny tego wymaga lub z przyczyn technologicznych jest to zalecane.



## 5.2. Przygotowanie podłoża

### 5.2.1. Przygotowanie podłoża z mieszanki mineralno-asfaltowej

Przed wykonaniem skropienia, podłoże należy odpowiednio wcześniej przygotować poprzez:

- oznakowanie poziome na warstwie stanowiącej podłoże warstwy asfaltowej należy usunąć,
- wykonane w podłożu wypełnienia (łaty) z materiału o mniejszej sztywności np. łaty z asfaltu lanego w betonie asfaltowym należy usunąć, a powstałe w ten sposób ubytki wypełnić materiałem o właściwościach zbliżonych do materiału podstawowego np. wypełnić betonem asfaltowym. Nie dotyczy to przypadku, gdy układana na podłożu warstwa będzie miała sztywność zbliżoną do materiału występującego w łatach (np. łaty z asfaltu lanego i warstwa ścieralna z asfaltu lanego),
- na podłożu wykazującym uszkodzenia w postaci siatki spękań zmęczeniowych należy stosować warstwy (membrany) przeciwspekaniowe lub inne rozwiązania techniczne.

Przed skropieniem podłoże z mieszanki mineralno-asfaltowej należy oczyścić. W przypadku zanieczyszczonej warstwy dodatkowo oczyścić poprzez zabieg szczotkowania i mycie pod ciśnieniem. Przy używaniu szczotek mechanicznych należy zwrócić uwagę, aby nie została uszkodzona warstwa błonki asfaltowej na powierzchni ziaren kruszyw stanowiących górną powierzchnię warstwy. W przypadku zanieczyszczenia podłoża olejami, paliwem lub chemikaliami należy użyć specjalnych absorbentów do zebrania zanieczyszczeń a następnie zmyć powierzchnię wodą pod ciśnieniem. Oczyszczona nawierzchnia bezpośrednio przed skropieniem powinna być sucha bez zawilgoceń.

### 5.2.2. Przygotowanie podłoża z mieszanki mineralnej niezwiązanej i związanej hydraulicznie

Powierzchnia podłoża musi być oczyszczona z wszelkiego obcego materiału innego niż mieszanka mineralna, z której została wykonana warstwa.

W przypadku podbudowy bardzo suchej, bezpośrednio przed wykonaniem skropienia emulsją asfaltową podłoże należy zwilżyć wodą, tak aby powierzchnię podłoża doprowadzić do stanu matowo-wilgotnego, bez zastoisk wodnych i bez zjawiska nasączenia warstwy wodą.

W przypadku skrapiania warstwy niezwiązanej nasiąkniętej wodą po opadach atmosferycznych należy opóźnić skropienie do momentu częściowego przesuszenia powierzchniowego warstwy (do stanu matowo-wilgotnego).

### 5.2.3. Przygotowanie podłoża na obiektach inżynierskich

W przypadku podłoża, które stanowi izolacja przeciwwodna na obiektach mostowych, należy postępować według wskazań producenta lub zapisów w normach albo ocenach technicznych producentów izolacji.

## 5.3. Odcinek próbny

Przed przystąpieniem do robót Wykonawca na odcinku próbnym przeprowadzi próbne skropienie warstwy w celu określenia optymalnych parametrów pracy skraparki i określenia wymaganej ilości emulsji na m<sup>2</sup> w zależności od rodzaju i stanu warstwy przewidzianej do skropienia. Oceną należy dokonać na podstawie wytrzymałości na ścinanie – wymagania pkt. 6.2.2. Lokalizacja odcinka próbnego zostanie zaakceptowana przez Inżyniera. Do wykonania odcinka próbnego, Wykonawca powinien zastosować takie same materiały oraz sprzęt, jakie będą stosowane do wykonania skropienia warstw konstrukcyjnych podczas robót.

## 5.4. Wykonanie skropienia

Temperatura podłoża w czasie skrapiania powinna wynosić nie mniej niż +5°C. Nie dopuszcza się wykonywania skrapiania podczas opadów atmosferycznych lub tuż przed spodziewanymi opadami. Czasookres skropienia należy tak zaplanować, aby nie wystąpiły opady atmosferyczne wcześniej niż po całkowitym rozpadzie emulsji.

Wykonawca przekaze Inspektorowi Nadzoru kopię protokołu kalibracji skraparki (równomierności skrapiania oraz wydatku emulsji przy ustalonej prędkości przejazdu). Skraparka powinna zapewniać rozkładanie lepiszcza z tolerancją ±10 % w stosunku do ilości założonej. Skraparka, dla której nie wykonano kalibracji nie może zostać dopuszczona do wykonania skropienia.

Skrapianie należy wykonywać równomiernie na całej powierzchni przeznaczonej do skropienia, przy użyciu skrapiarek samochodowych, ewentualnie ciągnionych - wyposażonych w rampy spryskujące oraz automatyczne systemy kontroli wydatku skropienia. Dopuszcza się skrapianie ręczne lancą tylko w miejscach trudno dostępnych (np. ścieki uliczne) oraz przy urządzeniach usytuowanych w nawierzchni lub ją ograniczających. Skropione podłoże należy wyłączyć z ruchu publicznego i technologicznego przez zmianę organizacji ruchu. Po wykonanej warstwie skropienia powinien odbywać się wyłącznie ruch pojazdów związanych z układaniem następnej warstwy z mieszanki mineralno-asfaltowej. Przed rozpoczęciem skrapiania należy strefy przyległe do skrapianych powierzchni jak np.: krawężniki, ścieki, wpusty itp. odpowiednio osłonić, zabezpieczając przed zabrudzeniem lub zalaniem emulsją.

Podłoże powinno być skropione z odpowiednim wyprzedzeniem przed układaniem następnej warstwy asfaltowej w celu rozpadu emulsji z wydzieleniem asfaltu i odparowaniem wody. O rozpadzie emulsji świadczy zmiana koloru skropionej powierzchni z brązowego na czarny.

Przed wykonaniem następnego zabiegu technologicznego należy odczekać minimum 30 minut od momentu zmiany koloru pokrytej lepiszczem warstwy na czarny.

Temperatura emulsji asfaltowej podczas wykonywania skropienia podłoża musi mieścić się w granicach podanych w tabeli 1.

Tabela 1. Temperatura użycia emulsji asfaltowych

Rodzaj lepiszcza	temperatura użycia [°C]	
	min.	maks.
Emulsja asfaltowa	50	85
Emulsja asfaltowa modyfikowana polimerem	60	85

#### 5.4.1. Skropienie warstwy z mieszanki mineralno-asfaltowej

Skropienie lepiszczem powinno być wykonane w ilości podanej w tabeli 2.

Tabela 2. Zalecane ilości emulsji asfaltowej do skropienia podłoża z mieszanki mineralno-asfaltowej [kg/m<sup>2</sup>] (uwaga - przyjęto dla emulsji kationowej o zawartości asfaltu 60% wg PN-EN 13808:2013 Załącznik Krajowy NA, rodzaje: C60B3 ZM, C60BP3 ZM)

Podłoże pod układaną warstwę asfaltową		Układana warstwa		
rodzaj	cecha	podbudowa asfaltowa	wiążąca	ścieralna z SMA lub z AC
<i>Dla dróg o kategorii ruchu od KR3 do KR7 - rodzaj emulsji: C60BP3 ZM*</i>				
Warstwa podbudowy asfaltowej	nowo wykonana	0,2 ÷ 0,4	0,3 ÷ 0,5	X
	frezowana	0,3 ÷ 0,5	0,3 ÷ 0,5	X
	porowata lub w złym stanie	0,3 ÷ 0,6	0,3 ÷ 0,7	X
Warstwa wiążąca	nowo wykonana	-	X	0,2 ÷ 0,4
	frezowana	-	0,3 ÷ 0,5	0,3 ÷ 0,5
	porowata lub w złym stanie	-	0,3 ÷ 0,7	0,3 ÷ 0,5
Stara nawierzchnia asfaltowa	frezowana	0,3 ÷ 0,5	0,3 ÷ 0,5	0,3 ÷ 0,5
	porowata lub w złym stanie	0,3 ÷ 0,6	0,3 ÷ 0,7	-
<i>Dla dróg o kategorii ruchu od KR1 do KR2 - rodzaj emulsji: C60B3 ZM</i>				
Warstwa podbudowy asfaltowej lub stara nawierzchnia asfaltowa	nowo wykonana podbudowa lub stara nawierzchnia szczelna	0,2 ÷ 0,4	0,3 ÷ 0,5	0,2 ÷ 0,4
	frezowana	0,3 ÷ 0,5	0,3 ÷ 0,5	0,3 ÷ 0,5
	porowata lub w złym stanie	0,3 ÷ 0,6	0,3 ÷ 0,7	0,3 ÷ 0,5

Warstwa wiążąca	nowo wykonana	-	X	0,2 ÷ 0,4
	frezowana	-	0,3 ÷ 0,5	0,3 ÷ 0,5
	porowata lub w złym stanie	-	0,3 ÷ 0,6	0,3 ÷ 0,5
<p>Uwaga: w celu określenia ilości pozostałego lepiszcza asfaltowego, należy ilość emulsji asfaltowej podaną w tabeli pomnożyć przez 0,6.</p> <p>Objaśnienia:          „ x ” - nie dotyczy          „ - ” - rozwiązanie nie występuje</p>				

Pod warstwę ścieralną wykonywaną z mieszanki typu:

- BBTM należy stosować ilość skropienia odpowiadającą górnej granicy wg tabeli 2 jak dla mieszanki typu SMA, AC,
- PA należy wykonać specjalne skropienie w sposób opisany w punkcie 7.2. WT2 2016 część II,
- SMA LA należy wykonać specjalne skropienie kationową emulsją modyfikowaną 60 % szybkozspadową w ilości 0,4-0,5 kg/m<sup>2</sup> w przypadku zawartości wolnych przestrzeni w niżej leżącej warstwie 5- 7 %. Niższe lub wyższe od wymienionego przedziału zawartości wolnych przestrzeni wymagają zadozowania zmniejszonej lub zwiększonej ilości emulsji.

Optymalną ilość emulsji asfaltowej do skropienia należy ustalić na odcinku próbnym układania mieszanki mineralno-asfaltowej. Ocenę należy dokonać na podstawie wytrzymałości na ścinanie według kryterium podanego w WT-2 2016 – część II i stosownych STWiORB. W uzasadnionych przypadkach (brak szczepności), zakresy dozowania podane w tabeli 2 mogą zostać rozszerzone.

#### 5.4.2. Skropienie warstwy z mieszanki niezwiązanej lub związanej hydraulicznie

W przypadku skrapiania warstwy z mieszanki niezwiązanej lub związanej hydraulicznie po okresie długotrwałych opadów deszczu, Inspektor Nadzoru dopuszcza powierzchnię, która ma być skrapiana i charakteryzuje się odpowiednią wilgotnością (patrz pkt 5.2.2.). Jeśli poziom zawilgocenia warstwy jest zbyt duży, należy wstrzymać się ze skrapianiem do momentu przesuszenia powierzchni warstwy.

Skropienie lepiszczem powinno być wykonane w ilości podanej w tabeli 3.

Tabela 3. Zalecane ilości emulsji asfaltowej do skropienia podłoża z mieszanki niezwiązanej i związanej hydraulicznie [kg/m<sup>2</sup>] (uwaga - przyjęto dla emulsji kationowej o zawartości asfaltu równej 60% wg PN-EN 13808:2013 Załącznik Krajowy NA, rodzaj C60B10 ZM/R)

Rodzaj podłoża	Emulsja asfaltowa	
	Ilość	rodzaj
Warstwa podbudowy z mieszanki niezwiązanej	0,5 ÷ 0,7	C60B10 ZM/R
Warstwa podbudowy z mieszanki związanej hydraulicznym spoiwem	0,3 ÷ 0,7	C60B10 ZM/R zalecane pH ≥ 3,5

#### 5.4.3. Badanie szczepności międzywarstwowej

Badanie należy przeprowadzić zgodnie z Instrukcją laboratoryjnego badania szczepności międzywarstwowej warstw asfaltowych wg. metody Leutnera.

#### 5.5. Ochrona wykonanego skropienia

Wykonanie warstwy ochronnej emulsji przez dodatkowe skropienie z użyciem mleczka wapiennego należy stosować dla dróg o kategorii ruchu KR 4÷7. Skropienie mleczkiem wapiennym wykonuje się dopiero wtedy, gdy nastąpi rozpad emulsji i odparuje woda.

Stężenie roztworu roboczego mleczka wapiennego należy przygotować tak, by w 100 g próbki zawartość wodorotlenku wapnia wyrażona w gramach, a otrzymana przez wysuszenie próbki w suszarce w temp.  $110\pm 5^{\circ}\text{C}$  do stałej masy (jednak nie dłużej niż 5 godz.) była:

- nie mniejsza niż 16,0% i nie większa niż 28,0% - do skropienia podbudowy z mieszanki niezwiązanej lub związanej hydraulicznie,
- nie mniejsza niż 9,0 % i nie większa niż 16,0% - do skropienia warstw mineralno-asfaltowych.

Dozowana na nawierzchnię dawka roztworu mleczka wapiennego powinna zawierać się w przedziale  $250\text{ g/m}^2 \pm 20\text{ g}$ . Dalsze prace budowlane na zabezpieczonej nawierzchni można prowadzić po odparowaniu wody z zaaplikowanego roztworu mleczka wapiennego - ocena wizualna (powstanie suchego filmu wodorotlenku wapnia na powierzchni).

Ze względu na osiadanie wodorotlenku wapnia na dnie zbiornika skraparki lub opryskiwacza, urządzenia te powinny być wyposażone w system obiegu zamkniętego lub mieszadło obrotowe. Jeśli producent mieszaniny gwarantuje jej jednorodność w określonym czasie, mieszadło nie jest wymagane. Mleczko wapienne należy przechowywać w odpowiednich zbiornikach homogenizacyjnych z zastosowaniem mechanizmów zabezpieczających. Produkt nie może być przechowywany ani transportowany w pojemnikach aluminiowych oraz przechowywany w temperaturach poniżej  $5^{\circ}\text{C}$ .

## 6. KONTROLA JAKOŚCI ROBÓT

Ogólne zasady kontroli jakości robót podano w D-00.00.00 „Wymagania ogólne”.

### 6.1. Badania i pomiary przed przystąpieniem do robót

Przed przystąpieniem do robót Wykonawca powinien:

- uzyskać wymagane dokumenty, dopuszczające wyroby budowlane do obrotu i powszechnego stosowania (np. informacje o wyrobie budowlanym, stwierdzenie o oznakowaniu materiału znakiem CE lub znakiem budowlanym B, certyfikat zgodności, deklarację właściwości użytkowych, ocenę techniczną, ew. badania materiałów wykonane przez dostawców itp.),
- ew. wykonać własne badania właściwości materiałów przeznaczonych do wykonania robót, określone przez Inżyniera.

Wszystkie dokumenty oraz wyniki badań Wykonawca przedstawia Inżynierowi/Inspektorowi Nadzoru do akceptacji.

### 6.2. Badania w czasie robót

#### 6.2.1. Badania emulsji

Ocena emulsji powinna być dokonana na podstawie dokumentów dostarczonych przez producenta lepiszcza określonych w pkt. 6.1.

#### 6.2.2. Sprawdzenie jednorodności skropienia i zużycia emulsji (pozostałego asfaltu)

Należy przeprowadzić kontrolę ilości rozkładanego lepiszcza według normy PN-EN 12272-1. Dopuszcza się tolerancję  $\pm 10\%$  w stosunku do ilości założonej.

Miejsce pobrania próbek powinno znajdować się co najmniej 30m od miejsca, w którym rozpoczęto skropienie.

Oznaczanie dokładności dozowania emulsji zgodnie z normą PN-EN 12272-1 pkt. 6.

Jakość wykonanego skropienia na warstwach asfaltowych, należy dokonać na podstawie pomiaru wytrzymałość na ścinanie połączenia pomiędzy warstwami asfaltowymi i spełniania wymagań określonych w pkt. 5.4.3.

## 7. OBMIAR ROBÓT

### 7.1. Ogólne zasady obmiaru robót

Ogólne zasady obmiaru robót podano w D-00.00.00 „Wymagania ogólne”.

## 8. ODBIÓR ROBÓT

Ogólne zasady odbioru robót podano w D-00.00.00 „Wymagania ogólne”. Roboty uznaje się za wykonane zgodnie z Dokumentacją Projektową i STWiORB, jeżeli wszystkie badania i pomiary z zachowaniem tolerancji wg pkt. 6 niniejszej STWiORB dały wyniki pozytywne.

## 9. PODSTAWA PŁATNOŚCI

### 9.1. Ogólne ustalenia dotyczące podstawy płatności

Ogólne ustalenia dotyczące podstawy płatności podano w D-00.00.00 „Wymagania ogólne”.

### 9.2. Cena jednostki obmiarowej

Cena skropienia warstw konstrukcyjnych dla przyjętej jednostki obmiarowej obejmuje:

- mechaniczne oczyszczenie każdej niżej położonej warstwy konstrukcyjnej nawierzchni z ewentualnym polewaniem wodą lub użyciem sprężonego powietrza,
- ręczne odsłojenie stwardniałych zanieczyszczeń.
- zakup i transport materiałów do wykonania robot,
- dostarczenie lepiszcza i napełnienie nim skrapiarek,
- podgrzanie lepiszcza do wymaganej temperatury,
- skropienie powierzchni warstwy lepiszczem,
- przeprowadzenie pomiarów i badań laboratoryjnych wymaganych w specyfikacji technicznej, wywóz i utylizacja niepotrzebnego materiału, wszystkie inne czynności nieujęte a konieczne do wykonania w ramach niniejszej specyfikacji i dokumentacji projektowej.

Uwaga: płatność za skropienie ujęta jest w cenie jednostkowej wykonania warstwy ścieralnej z betonu asfaltowego i warstwy wiążącej z betonu asfaltowego.

Po stronie Wykonawcy będzie poniesienie kosztów związanych z zakupem oraz wywozem i utylizacją materiałów.

## **10. PRZEPISY ZWIĄZANE**

### **10.1. Normy**

1. PN-EN 13808 Asfalty i lepiszcza asfaltowe. Zasady klasyfikacji kationowych emulsji asfaltowych
2. PN-EN 12272-1 Powierzchniowe utrwalenie. Metody badań. Część 1: Dozowanie i poprzeczny rozkład lepiszcza i kruszywa.
3. PN-EN 12271-3 Powierzchniowe utrwalenie. Wymagania techniczne. Część 3. Dozowanie i dokładność dozowania lepiszcza i kruszywa.

Obowiązują wydania przywołanych powyżej norm i innych dokumentów na dzień złożenia przez Wykonawcę oferty. Wprowadzenie nowszego wydania normy czy innego dokumentu wymaga uzgodnienia przez strony kontraktu.

### **10.2. Inne dokumenty**

1. WT-2 2016 – część II Wykonanie warstw nawierzchni asfaltowych. Wymagania techniczne.
2. Instrukcja laboratoryjnego badania szczepności międzywarstwowej warstw asfaltowych wg. metody Leutnera i wymagania techniczne szczepności” GDDKiA 2014



**D-04.04.02 PODBUDOWA POMOCNICZA I ZASADNICZA Z MIESZANKI NIEZWIĄZANEJ****1. WSTĘP****1.1. Przedmiot STWiORB**

Przedmiotem niniejszej STWiORB są wymagania dotyczące wykonania i odbioru robót związanych z wykonaniem podbudowy z mieszanki niezwiązanej stabilizowanej mechanicznie o uziarnieniu 0/31,5 mm i wskaźniku przekruszenia  $C_{50/30}$  w ramach zadania pn.: „Przebudowa odcinka drogi wojewódzkiej nr 236 w zakresie budowy drogi dla rowerów”.

**1.2. Zakres stosowania STWiORB**

Specyfikacja techniczna stanowi część dokumentów przetargowych oraz kontraktowych i należy je stosować w zleceniu i wykonaniu robót opisanych w punkcie 1.1.

**1.3 Zakres robót objętych STWiORB**

Ustalenia zawarte w niniejszej STWiORB dotyczą zasad prowadzenia robót związanych z wykonywaniem podbudowy z mieszanki niezwiązanej stabilizowanej mechanicznie o uziarnieniu 0/31,5 mm i wskaźniku przekruszenia  $C_{50/30}$ .

**1.4. Określenia podstawowe**

Definicje i określenia podano w STWiORB D-00.00.00. "Wymagania ogólne" oraz w przepisach związanych wyszczególnionych w pkt. 10 niniejszego STWiORB.

1.4.1. **Podbudowa zasadnicza** – jedna warstwa lub dwie warstwy konstrukcji nawierzchni spełniająca(e) podstawową funkcję w rozłożeniu naprężeń od kół 20 pojazdów. Podbudowa zasadnicza może być jednowarstwowa lub dwuwarstwowa. Materiałami do podbudowy zasadniczej mogą być:

- a) beton asfaltowy,
- b) mieszanki niezwiązane,
- c) mieszanki związane spoiwem hydraulicznym,
- d) grunty stabilizowane spoiwem hydraulicznym,
- e) mieszanki wykonane w technologii recyklingu na zimno (mieszanki mineralno-cementowo-emulsyjne, mieszanki mineralne z asfaltem spienionym) o właściwościach odpowiednich do podbudowy zasadniczej.

1.4.2. **Podbudowa zasadnicza jednowarstwowa** wg KTKN PiP 2014 r. występuje w następujących przypadkach:

- a) Typ A1 (tablica 9.1) dla kategorii ruchu KR1-KR2,
- b) Typ A2 (tablica 9.2) dla kategorii ruchu KR1-KR2,
- c) Typ A3 (tablica 9.3) dla kategorii ruchu KR1-KR2,
- d) Typ B (tablica 9.4) dla kategorii ruchu KR1-KR7,
- e) Typ C (tablica 9.5) dla kategorii ruchu KR1-KR2,
- f) Typ D (tablica 9.6) dla kategorii ruchu KR1-KR2,
- g) Typ E (tablica 9.7) dla kategorii ruchu KR1-KR3.

W wymienionych konstrukcjach jednowarstwową podbudowę zasadniczą stanowią: mieszanka niezwiązana (typy A1, A2, A3), beton asfaltowy (typ B), mieszanka związana spoiwem hydraulicznym (typ C), grunt stabilizowany spoiwem hydraulicznym (typ D) lub mieszanki wykonane w technologii recyklingu na zimno (typ E).

1.4.3. **Podbudowa zasadnicza dwuwarstwowa** wg KTKN PiP 2014 r. występuje w następujących przypadkach:

- a) Typ A1 (tablica 9.1) dla kategorii ruchu KR3-KR7,
- b) Typ A2 (tablica 9.2) dla kategorii ruchu KR3-KR7,
- c) Typ C (tablica 9.5) dla kategorii ruchu KR3-KR7,
- d) Typ E (tablica 9.7) dla kategorii ruchu KR4.

W wymienionych konstrukcjach górną warstwę podbudowy zasadniczej stanowi beton asfaltowy, a dolną warstwę podbudowy zasadniczej stanowią mieszanka niezwiązana (typy A1, A2, A3), mieszanka związana spoiwem hydraulicznym (typ C) lub mieszanki wykonane w technologii recyklingu na zimno (typ E).

1.4.4. **Podbudowa pomocnicza** – warstwa tworząca platformę umożliwiającą prawidłowe wbudowanie podbudowy zasadniczej, a w czasie eksploatacji nawierzchni wspomagająca warstwy górne konstrukcji nawierzchni w rozłożeniu naprężeń od kół pojazdów oraz ochronę nawierzchni przed wysadzinami powodowanymi przez szkodliwe działanie mrozu. Materiałami używanymi do podbudowy pomocniczej mogą być:

- a) mieszanki niezwiązane,
- b) mieszanki związane spoiwami hydraulicznymi,
- c) grunty stabilizowane spoiwami hydraulicznymi, o właściwościach odpowiednich do podbudowy pomocniczej.

1.4.5. **Mieszanka niezwiązana** – ziarnisty materiał, zazwyczaj o określonym składzie ziarnowym (od  $d=0$  do  $D$ ), który jest stosowany do wykonania ulepszonego podłoża gruntowego oraz warstw konstrukcji nawierzchni dróg. Mieszanka niezwiązana może być wytworzona z kruszyw naturalnych, sztucznych, z recyklingu lub mieszaniny tych kruszyw w określonych proporcjach.

1.4.6. **Kategoria** – charakterystyczny poziom właściwości kruszywa lub mieszanki niezwiązanej, wyrażony, jako przedział wartości lub wartość graniczna. Nie ma zależności pomiędzy kategoriami różnych właściwości.

1.4.7. **Kruszywo** – materiał ziarnisty stosowany w budownictwie, który może być naturalny, sztuczny lub z recyklingu.

1.4.8. **Kruszywo naturalne** – kruszywo ze złóż naturalnych pochodzenia mineralnego, które może być poddane wyłącznie obróbce mechanicznej. Kruszywo naturalne jest uzyskiwane z mineralnych surowców naturalnych występujących w przyrodzie, jak żwir, piasek, żwir kruszony, kruszywo z mechanicznie rozdrobnionych skał, nadziarna żwirowego lub otoczków.

1.4.9. **Kruszywo sztuczne** – kruszywo pochodzenia mineralnego, uzyskiwane w wyniku procesu przemysłowego obejmującego obróbkę termiczną lub inną modyfikację. Do kruszywa sztucznego zalicza się w szczególności kruszywo z żużli: wielkopieczowych, stalowniczych i pomiedziowych.

1.4.10. **Kruszywo z recyklingu** – kruszywo powstałe w wyniku przeróbki materiału zastosowanego uprzednio w budownictwie.

1.4.11. **Kruszywo kamienne** – kruszywo z mineralnych surowców jak żwir kruszony, mechanicznie rozdrobnione skały, nadziarno żwirowe.

1.4.12. **Kruszywo żużlowe z żużla wielkopieczowego** – kruszywo składające się głównie ze skrzystalizowanych krzemianów lub glinokrzemianów wapnia i magnezu uzyskanych przez powolne schładzanie powietrzem ciepłego żużla wielkopieczowego. Proces chłodzenia może odbywać się przy kontrolowanym dodawaniu wody. Chłodzony powietrzem żużel wielkopieczowy twardnieje dzięki reakcji hydraulicznej lub karbonatyzacji.

1.4.13. **Kruszywo żużlowe z żużla stalowniczego** – kruszywo składające się głównie ze skrzystalizowanego krzemianu wapnia i ferrytu zawierającego CaO, SiO<sub>2</sub>, MgO oraz tlenek żelaza. Kruszywo otrzymuje się przez powolne schładzanie powietrzem ciepłego żużla stalowniczego. Proces chłodzenia może odbywać się przy kontrolowanym dodawaniu wody.

1.4.14. **Kategoria ruchu (KR1 ÷ KR7)** – obciążenie drogi ruchem samochodowym, wyrażone w osiach obliczeniowych (100 kN) według „Katalogu typowych konstrukcji nawierzchni podatnych i półsztywnych”. Politechnika Gdańska, Warszawa 2014

1.4.15. **Kruszywo grube (wg PN-EN 13242)** – oznaczenie kruszywa o wymiarach ziaren d (dolnego) równym lub większym niż 1 mm oraz D (górnego) większym niż 2 mm.

1.4.16. **Kruszywo drobne (wg PN-EN 13242)** – oznaczenie kruszywa o wymiarach ziaren d równym 0 oraz D równym 6,3 mm lub mniejszym.

1.4.17. **Kruszywo o ciągłym uziarnieniu (wg PN-EN 13242)** – kruszywo stanowiące mieszankę kruszyw grubych i drobnych, w której D jest większe niż 6,3 mm.

1.4.18. **Destrukt asfaltowy** – materiał drogowy pochodzący z frezowania istniejących warstw z mieszanek mineralno-asfaltowych (mma) lub z przekruszenia kawałków warstw nawierzchni asfaltowych oraz niewbudowanych partii mma, który został ujednorodniony pod względem składu oraz co najmniej przesiany, w celu odrzucenia dużych kawałków mma (nadziarno nie większe od 1,4 D mieszanki)

1.4.19. **Destrukt betonowy** – materiał mineralno-cementowy powstały w wyniku kruszenia warstw konstrukcyjnych z betonu cementowego nawierzchni drogowych.

1.4.20. **Kruszywa słabe** – kruszywo przewidziane do zastosowania w mieszance przeznaczonej do wykonywania warstw nawierzchni drogowej lub podłoża ulepszanego, które charakteryzuje się różnicami w uziarnieniu przed i po 5-krotnym zagęszczeniu metodą Proctora, przekraczającymi  $\pm 8\%$ . Uziarnienie kruszywa należy sprawdzać na sitach przewidzianych do kontroli uziarnienia wg PN-EN 13285 i niniejszej STWiORB. O zakwalifikowaniu kruszywa do kruszyw słabych decyduje największa różnica wartości przesiewów na jednym z sit kontrolnych.

## 1.7. Ogólne wymagania dotyczące robót

1.7.1. Ogólne wymagania dotyczące robót podano w STWiORB D-00.00.00 "Wymagania Ogólne".

## 2. MATERIAŁY

### 2.1. Ogólne wymagania dotyczące materiałów

2.1.1. Ogólne wymagania dotyczące materiałów podano w STWiORB D-00.00.00, Wymagania ogólne" punkt 2.

2.1.2. Podstawowe wymagania dotyczące materiałów

Wszystkie materiały użyte do budowy powinny pochodzić tylko ze źródeł uzgodnionych i zatwierdzonych przez Inżyniera/ Inspektora Nadzoru/Zamawiającego.

Mieszanka kruszywa niezwiązanego przeznaczona do podbudowy powinny spełniać wymagania krajowe, przenoszące zapisy normy PN-EN-13285 Mieszanki niezwiązane Wymagania, które zostały określone w dokumentach: WT-4 2010, KTKN PiP 2014, KTKNS 2014.

Materiałami stosowanymi do wytwarzania mieszanek z kruszywa niezwiązanego są:

- kruszywo,
- woda do zraszania kruszywa.

Mieszanki kruszywa powinny być tak produkowane i składowane, aby miały jednakowe właściwości i spełniały wymagania podane w Tabelcy 2.1 i 2.6. Wyprodukowane mieszanki kruszywa powinny być jednorodnie wymieszane i charakteryzować się równomierną wilgotnością.

Kruszywo powinno być składowane w pryzmach, na utwardzonym i dobrze odwodnionym placu, w warunkach zabezpieczających przed zanieczyszczeniem i przed wymieszaniem różnych rodzajów kruszyw

Zawartość wody w mieszance kruszywa w trakcie wbudowywania i zagęszczania, określona według PN-EN 13286-2, powinna odpowiadać wymaganiom Tabelcy 2.6.

## 2.2. Właściwości kruszywa

Do mieszanek można stosować następujące rodzaje kruszyw:

- kruszywo naturalne lub sztuczne,
- kruszywo z recyklingu,
- połączenie kruszyw wymienionych w punktach a) i b) z określeniem proporcji kruszyw z a) i b)
- z dokładnością  $\pm 5\%$  m/m.

Należy zastosować kruszywa spełniające wymagania podane w Tabelcy 2.1.

**Tabela 2.1.** Wymagania dla kruszywa do mieszanek niezwiązanych

Punkt w normie PN-EN 13242	Właściwość	Wymagane właściwości kruszywa do mieszanek niezwiązanych (kategorie według PN-EN 13242)				Odniesienie do tabelcy w PN-EN 13242
		podbudowa pomocnicza	podbudowa zasadnicza		Nawierzchnia	
		KR 3 - 7	KR 1 - 2	KR 3 - 7	KR 1 - 2	
4.3.1	Uziarnienie wg PN-EN 9331, kategoria nie niższa niż	G <sub>C</sub> 80/20, G <sub>F</sub> 80, G <sub>A</sub> 75	G <sub>C</sub> 85/15, G <sub>F</sub> 85, G <sub>A</sub> 85	G <sub>C</sub> 85/15, G <sub>F</sub> 85, G <sub>A</sub> 85	G <sub>C</sub> 80/20, G <sub>F</sub> 80, G <sub>A</sub> 75	Tablica 2
4.3.2	Ogólne granice i tolerancje uziarnienia kruszywa grubego na sitach pośrednich wg PN-EN 9331	GT <sub>C</sub> NR	GT <sub>C</sub> 20/15	GT <sub>C</sub> 20/15	GT <sub>C</sub> 20/15	Tablica 3
4.3.3	Tolerancje typowego uziarnienia kruszywa drobnego i kruszywa o ciągłym uziarnieniu wg PNEN 933-1	GT <sub>F</sub> NR, GT <sub>A</sub> NR	GT <sub>F</sub> 10, GT <sub>A</sub> 20	GT <sub>F</sub> 10, GT <sub>A</sub> 20	GT <sub>F</sub> 10, GT <sub>A</sub> 20	Tablica 4
4.4	Kształt kruszywa grubego wg PN-EN 933-4 a) maksymalne wartości wskaźnika płaskości	FI <sub>NR</sub>	FI <sub>50</sub>	FI <sub>50</sub>	FI <sub>50</sub>	Tablica 5
	lub b) maksymalne wartości wskaźnika kształtu	SI <sub>NR</sub>	SI <sub>55</sub>	SI <sub>55</sub>	SI <sub>55</sub>	Tablica 6
4.5	Kategorie procentowych zawartości ziaren o powierzchni przekruszonej lub łamanych oraz ziaren całkowicie zaokrąglonych w kruszywie grubym ( $\geq 4\text{mm}$ ) wydzielonym z kruszywa o ciągłym uziarnieniu wg. PN-EN 933-5, kategoria nie niższa niż	CNR	C90/3 C50/30	C90/3 C50/30	C90/3 C50/30	Tablica 7

4.6	Zawartość pyłów wg PN-EN 933-1					Tablica 8
	a) w kruszywie grubym*	fDeklarowana	fDeklarowana	fDeklarowana	fDeklarowana	
	b) w kruszywie drobnym*	fDeklarowana	fDeklarowana	fDeklarowana	fDeklarowana	Tablica 8
4.7	Jakość pyłów	Właściwość niebadana na pojedynczych frakcjach, a tylko w mieszkach				-
5.2	Odporność na rozdrabnianie wg PN-EN 1097-2, kategoria nie wyższa niż:	LA40	LA <sub>35</sub>	LA <sub>35</sub>	LA <sub>40</sub>	Tablica 9
5.3	Odporność na ścieranie kruszywa grubego wg PN-EN 1097-1	M <sub>DE</sub> Deklarowana	M <sub>DE</sub> Deklarowana	M <sub>DE</sub> Deklarowana	M <sub>DE</sub> Deklarowana	Tablica 11
5.4	Gęstość wg PN-EN 1097-6, rozdział 7, 8 albo 9	Deklarowana	Deklarowana	Deklarowana	Deklarowana	-
5.5	Nasiąkliwość wg PN-EN 1097-6, rozdział 7, 8 albo 9 (zależności od frakcji)	W <sub>cm</sub> NR WA <sub>241</sub> **	W <sub>cm</sub> NR WA <sub>241</sub> **	W <sub>cm</sub> NR WA <sub>241</sub> *	W <sub>cm</sub> NR WA <sub>241</sub> **	-
6.2	Siarczany rozpuszczalne w kwasie wg PN-EN 1744-1	AS <sub>NR</sub>	AS <sub>NR</sub>	AS <sub>NR</sub>	AS <sub>NR</sub>	Tablica 13
6.3	Całkowita zawartość siarki wg PN-EN 1744-1	SNR	SNR	SNR	SNR	Tablica 14
6.5.2.1	Stalność objętości żużla stalowniczego wg PN-EN 1744-1, rozdział 19.3	V <sub>5</sub>	V <sub>5</sub>	V <sub>5</sub>	V <sub>5</sub>	Tablica 16
6.5.2.2	Rozpad krzemianowy w żużlu wielkopieczowym kawałkowym wg PN-EN 1744-1, p.19.1	Brak rozpadu	Brak rozpadu	Brak rozpadu	Brak rozpadu	-
6.5.2.3	Rozpad żelazawy w żużlu wielkopieczowym kawałkowym wg PN-EN 1744-1, p. 19.2	Brak rozpadu	Brak rozpadu	Brak rozpadu	Brak rozpadu	-
6.5.3	Składniki rozpuszczalne w wodzie wg PN-EN 1744-3	Brak substancji szkodliwych w stosunku do środowiska wg odrębnych przepisów				-
6.5.4	Zanieczyszczenia	Brak ciał obcych takich jak: drewno, szkło, plastik, mogących pogorszyć wyrób końcowy				-
7.2	Zgorzel słoneczna bazaltu wg PN-EN 1367-3, wg PN-EN 1097-2	SB <sub>LA</sub>	SB <sub>LA</sub>	SB <sub>LA</sub>	SB <sub>LA</sub>	-
7.3.3	Mrozoodporność na frakcji kruszywa 8/16 wg PN-EN 1367-1	F1	F1	F1	F1	Tablica20
Zał. C	Skład materiałowy	Deklarowany	Deklarowany	Deklarowany	Deklarowany	-
Zał.C. podrozdział C.3.4	Istotne cechy środowiskowe	Większość substancji niebezpiecznych określonych w dyrektywie Rady 76/769/EWG zazwyczaj nie występuje w źródłach kruszywa pochodzenia mineralnego. Jednak w odniesieniu do kruszyw sztucznych i odpadowych należy badać czy zawartość substancji niebezpiecznych nie przekracza wartości dopuszczalnych wg odrębnych				-

		przepisów	
--	--	-----------	--

\*) Łączna zawartość pyłów w mieszance powinna się mieścić w wybranych krzywych granicznych.

\*\*\*) w przypadku gdy wymaganie nie jest spełnione, należy sprawdzić mrozoodporność.

Zgodnie z KTKNPiP i KTKNS warstwa podbudowy pomocniczej nie występuje w rozwiązaniach zaproponowanych w Katalogach dla kategorii ruchu KR1-KR2.

### 2.3. Wymagania wobec mieszanek

W warstwach podbudowy zasadniczej i pomocniczej należy stosować mieszanki kruszyw o uziarnieniu 0/31,5 mm.

### 2.4. Wymagane właściwości mieszanki niezwiązanej do podbudowy pomocniczej

#### 2.4.1. Zawartość pyłu

Maksymalna zawartość pyłów < 0,063 mm w mieszankach kruszyw do podbudowy pomocniczej powinna spełniać wymagania kategorii podanej w Tabelicy 2.6. Zawartość pyłów należy oznaczać według PN-EN 933-1.

W przypadku słabych kruszyw zawartość pyłów w mieszance kruszyw należy badać i deklorować po, pięciokrotnym zagęszczeniu metodą Proctora. Zawartość pyłów w takiej mieszance po pięciokrotnym zagęszczeniu metodą Proctora, powinna również spełniać wymagania podane w Tabelicy 2.6.

#### 2.4.2. Zawartość nadziarna

Określona według PN-EN 933-1 zawartość nadziarna w mieszankach kruszyw powinna spełniać wymagania podane w Tabelicy 2.6. W przypadku słabych kruszyw decyduje zawartość nadziarna w mieszance kruszyw po pięciokrotnym zagęszczeniu metodą Proctora.

#### 2.4.3. Uziarnienie

Określone według PN-EN 933-1 uziarnienia mieszanek kruszyw przeznaczonych do warstw podbudowy pomocniczej powinny spełniać wymagania przedstawione na rysunkach 2.1, 2.2 i 2.3.

Jako wymagane obowiązują tylko wymienione wartości liczbowe na rysunkach.

W przypadku słabych kruszyw uziarnienie mieszanki kruszyw należy również badać i deklorować, po 5 krotnym zagęszczeniu metodą Proctora. Kryterium przydatności takiej mieszanki, pod względem uziarnienia, jest spełnione, jeżeli uziarnienie mieszanki po pięciokrotnym zagęszczeniu metodą Proctora, mieści się w krzywych granicznych podanych na rysunkach 2.1, 2.2 i 2.3.

**Rys. 2.1** Krzywe graniczne uziarnienia mieszanki niezwiązanej 0/31,5 mm do podbudowy pomocniczej



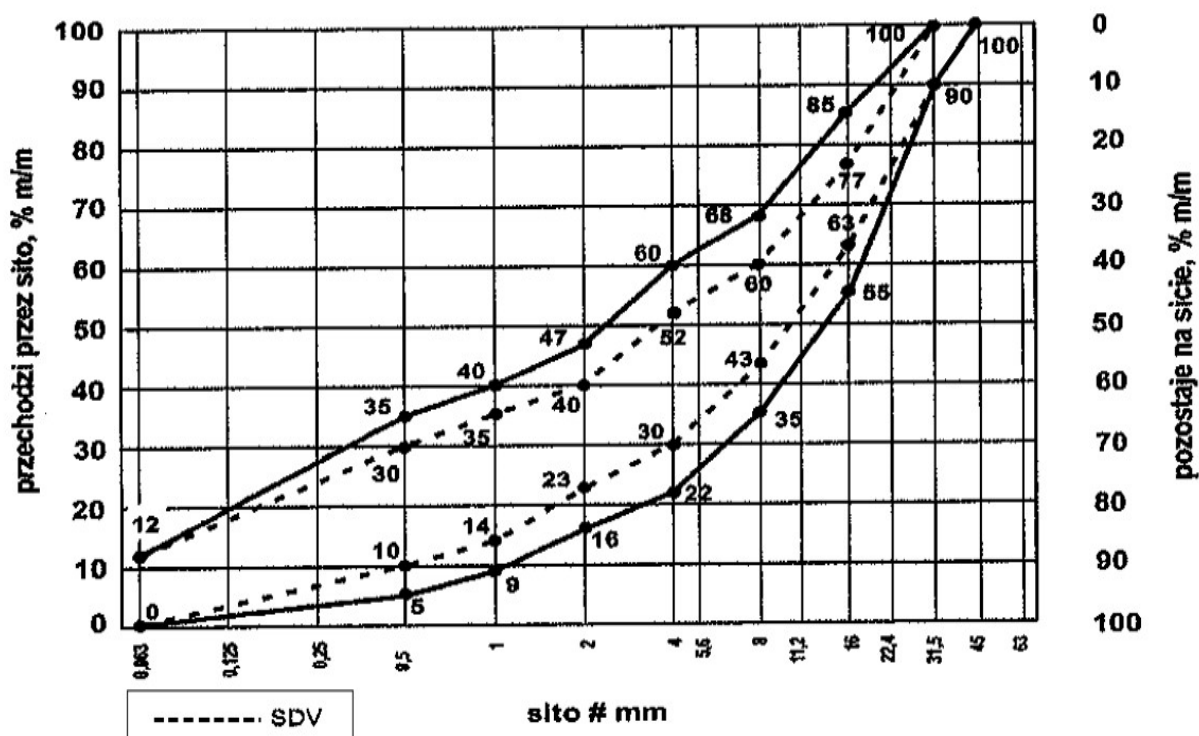

Oprócz wymagań podanych na rysunku 2.1, 2.2 i 2.3, wymaga się aby 90% uziarnień mieszanek zbadanych w ramach ZKP w okresie 6 miesięcy spełniało wymagania kategorii podanych w tablicach 2.2 i 2.3, aby zapewnić jednorodność i ciągłość uziarnienia mieszanek.

**Tablica 2.2.** Wymagania wobec jednorodności uziarnienia na sitach kontrolnych – porównanie z deklarowaną przez producenta wartością (S). Wymagania dotyczą produkowanej i dostarczanej mieszanki. Jeśli mieszanka zawiera nadmierną zawartość ziarn słabych, wymaganie dotyczy deklarowanego przez producenta uziarnienia mieszanki po pięciokrotnym zagęszczeniu metodą Proctora.

Mieszanka niezwiązana	Porównanie z deklarowaną przez producenta wartością (S) Tolerancje przesiewu przez sito (mm), % (M/m)									
	0,5	1	2	4	5,6	8	11,2	16	22,4	31,5
0/31,5	±5	±5	±7	±8	-	±8	-	±8	-	-

Krzywa uziarnienia (S) deklarowana przez producenta mieszanek powinna nie tylko mieścić się w odpowiednich krzywych uziarnienia ograniczonych przerywanymi liniami (SVD) z uwzględnieniem dopuszczalnych tolerancji podanych w Tablicy 2.2, ale powinna spełniać także wymagania ciągłości uziarnienia zawarte w Tablicy 2.3.

**Tablica 2.3.** Wymagania wobec ciągłości uziarnienia na sitach kontrolnych – różnice w przesiewach podczas badań kontrolnych produkowanych mieszanek

Mieszanka	Minimalna i maksymalna zawartość frakcji w mieszankach [różnice przesiewów w % (m/m) przez sito (mm)]															
	1/2		2/4		2/5,6		4/8		5,6/11,2		8/16		11,2/22,4		16/31,5	
0/31,5	min.	max.	min.	max.	min.	max.	min.	max.	min.	max.	min.	max.	min.	max.	min.	max.
		4	15	7	20	-	-	10	25	-	-	10	25	-	-	-

#### 2.4.4. Wrażliwość na mróz, wodoprzepuszczalność

Mieszanki kruszyw stosowane do warstw podbudów pomocniczych powinny spełniać wymagania wg Tablicy 2.6. Wymagania wobec mieszanek przeznaczonych do warstw podbudowy pomocniczej odnośnie wrażliwości na mróz (wskaźnik SE4), dotyczą badania materiału po pięciokrotnym zagęszczeniu metodą Proctora według PN EN 13286-2. Nie stawia się wymagań wobec wodoprzepuszczalności zagęszczonej mieszanki niezwiązanej do podbudowy pomocniczej.

#### 2.4.5. Zawartość wody

Zawartość wody w mieszankach kruszyw powinna odpowiadać wymaganej zawartości wody w trakcie wbudowywania i zagęszczania określonej według PN-EN 13286-2, w granicach podanych w Tabelicy 2.6.

#### **2.4.6. Wskaźnik CBR**

Badanie CBR mieszanek do podbudowy pomocniczej należy wykonać na mieszance zagęszczonej do wskaźnika zagęszczenia  $I_s=1,0$  i po 96 godzinach przechowywania jej w wodzie. CBR oznaczyć wg PN-EN 13286-47. Wymaganie wg Tabelicy 2.6.

### **2.5. Wymagane właściwości mieszanki niezwiązanej do podbudowy zasadniczej**

#### **2.5.1. Zawartość pyłu**

Maksymalna zawartość pyłów  $< 0,063$  mm w mieszankach kruszyw przeznaczonych do warstwy podbudowy zasadniczej, powinna spełniać wymagania kategorii podanej w Tabelicy 2.6.

Zawartość pyłów należy oznaczać wg PN-EN 933-1.

W przypadku słabych kruszyw zawartość pyłów w mieszance kruszyw należy również badać i deklorować, po 5 krotnym zagęszczeniu metodą Proctora. Zawartość pyłów w takiej mieszance, po pięciokrotnym zagęszczeniu metodą Proctora, powinna również spełniać wymagania podane w Tabelicy 2.4.

Nie określa się wymagania wobec minimalnej zawartości pyłów  $< 0,063$  mm w mieszankach kruszyw do warstwy podbudowy zasadniczej.

#### **2.5.2. Zawartość nadziarna**

Określona według PN-EN 933-1 zawartość nadziarna w mieszankach kruszyw powinna spełniać wymagania podane w Tabelicy 2.6. W przypadku słabych kruszyw decyduje zawartość nadziarna w mieszance kruszyw po pięciokrotnym zagęszczeniu metodą Proctora.

#### **2.5.3. Uziarnienie**

Określone według PN-EN 933-1 uziarnienia mieszanek kruszyw, przeznaczonych do warstw podbudowy zasadniczej muszą spełniać wymagania przedstawione na rysunkach

2.4, 2.5 i 2.6.

W przypadku słabych kruszyw uziarnienie mieszanki kruszyw należy również badać i deklorować, po 5 krotnym zagęszczeniu metodą Proctora. Kryterium przydatności takiej mieszanki, pod względem uziarnienia, jest spełnione, jeżeli uziarnienie mieszanki po pięciokrotnym zagęszczeniu metodą Proctora, mieści się w krzywych granicznych podanych na rysunkach 2.4, 2.5 i 2.6.

Jako wymagane obowiązują tylko wymienione wartości liczbowe na rysunku.

**Rys. 2.4** Krzywe graniczne uziarnienia mieszanki niezwiązanej 0/31,5 do warstw podbudowy zasadniczej

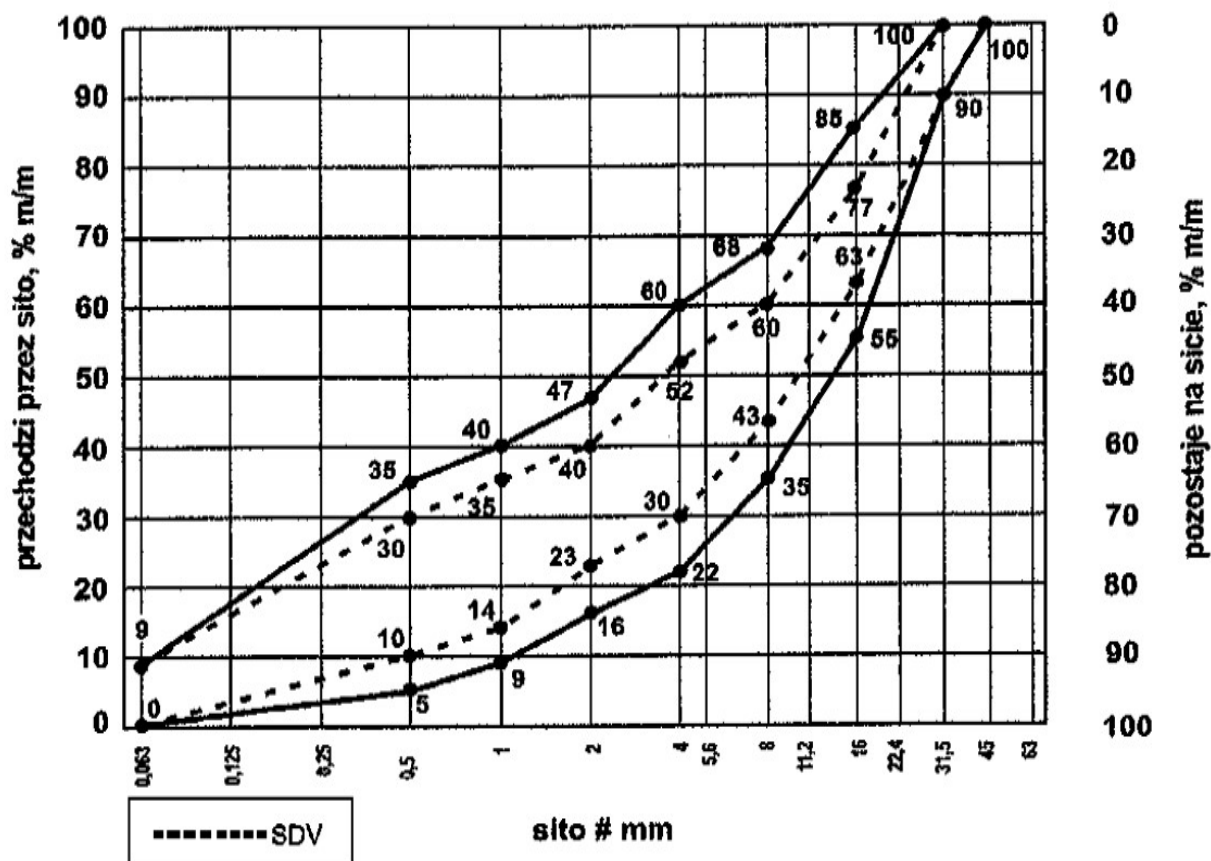

Oprócz wymagań podanych na rysunku, wymaga się aby 90% uziarnień mieszank zbadanych w ramach ZKP w okresie 6 miesięcy spełniało wymagania kategorii podanych w tablicach 2.4 i 2.5, aby zapewnić jednorodność i ciągłość uziarnienia mieszank.

**Tablica 2.4.** Wymagania wobec jednorodności uziarnienia na sitach kontrolnych – porównanie z deklarowaną przez producenta wartością (S). Wymagania dotyczą produkowanej i dostarczanej mieszanki. Jeśli mieszanka zawiera nadmierną zawartość ziarn słabych, wymaganie dotyczy deklarowanego przez producenta uziarnienia mieszanki po pięciokrotnym zagęszczeniu metodą Proctora.

Mieszanka niezwiązana	Porównanie z deklarowaną przez producenta wartością (S) Tolerancje przesiewu przez sito (mm), % (M/m)									
	0,5	1	2	4	5,6	8	11,2	16	22,4	31,5
0/31,5	±5	±5	±7	±8	-	±8	-	±8	-	-

Krzywa uziarnienia (S) deklarowana przez producenta mieszank powinna nie tylko mieścić się w odpowiednich krzywych uziarnienia ograniczonych przerywanymi liniami (SVD) z uwzględnieniem dopuszczalnych tolerancji podanych w Tablicy 2.4, ale powinna spełniać także wymagania ciągłości uziarnienia zawarte w Tablicy 2.5.

**Tablica 2.5.** Wymagania wobec ciągłości uziarnienia na sitach kontrolnych – różnice w przesiewach podczas badań kontrolnych produkowanych mieszank

Mieszanka	Minimalna i maksymalna zawartość frakcji w mieszankach, [różnice przesiewów w % (m/m) przez sito (mm)]															
	1/2		2/4		2/5,6		4/8		5,6/11,2		8/16		11,2/22,4		16/31,5	
	min.	max.	min.	max.	min.	max.	min.	max.	min.	max.	min.	max.	min.	max.	min.	max.
0/31,5	4	15	7	20	-	-	10	25	-	-	10	25	-	-	-	-

**2.5.4. Wrażliwość na mróz, wodoprzepuszczalność**

Mieszanki kruszywo stosowane do warstw podbudów zasadniczych powinny spełniać wymagania Tablicy 2.6.

Wymagania wobec mieszank przeznaczonych do warstw podbudowy zasadniczej odnośnie wrażliwości na mróz (wskaźnik SE4), dotyczą badania materiału po pięciokrotnym zagęszczeniu metodą Proctora według PN EN 13286-2. Nie stawia się wymagań wobec wodoprzepuszczalności zagęszczonej mieszanki niezwiązanej do podbudowy zasadniczej.

#### 2.5.5. Zawartość wody

Zawartość wody w mieszankach kruszyw powinna odpowiadać wymaganej zawartości wody w trakcie wbudowywania i zagęszczania określonej według PN-EN 13286-2, w granicach podanych w Tabelcy 2.6.

#### 2.5.6. Wskaźnik nośności CBR

Badanie CBR mieszank do podbudowy zasadniczej należy wykonać na mieszance zagęszczonej metodą Proctora do wskaźnika zagęszczenia  $I_s=1,0$  i po 96 godzinach przechowywania jej w wodzie. CBR oznaczyć wg PN-EN 13286-47. Wymaganie wg Tabelcy 2.6.

### 2.6. Wymagane właściwości mieszanki niezwiązanej do nawierzchni pobocza oraz nawierzchni drogi lub zjazdu

#### 2.6.1. Zawartość pyłu

Określona według PN EN 933-1 zawartość pyłów < 0,063 mm w mieszankach musi spełniać wymagania kategorii podanej w Tabelcy 2.6.

W przypadku słabych kruszyw zawartość pyłów w mieszance kruszyw należy również badać i deklarować, po 5 krotnym zagęszczeniu metodą Proctora. Zawartość pyłów w takiej mieszance, po pięciokrotnym zagęszczeniu metodą Proctora, powinna również spełniać wymagania podane w Tabelcy 2.6.

#### 2.6.2. Zawartość nadziarna

Określona według PN-EN 933-1 zawartość nadziarna w mieszankach kruszyw powinna spełniać wymagania podane w Tabelcy 2.6. W przypadku słabych kruszyw decyduje zawartość nadziarna w mieszance kruszyw po pięciokrotnym zagęszczeniu metodą Proctora.

#### 2.6.3. Uziarnienie

Określenie według PN-EN 933-1 uziarnienia mieszank kruszyw, przeznaczonych do warstwy nawierzchni z kruszywa niezwiązanego powinno spełniać wymagania podane na rysunku 2.7. Jako wymagania mają znaczenie tylko podane na rysunkach wartości liczbowe. W przypadku słabych kruszyw uziarnienie mieszanki kruszyw należy również badać i deklarować, po 5 krotnym zagęszczeniu metodą Proctora. Kryterium przydatności takiej mieszanki, pod względem uziarnienia, jest spełnione, jeżeli uziarnienie mieszanki po pięciokrotnym zagęszczeniu metodą Proctora, mieści się w krzywych granicznych podanych na rysunku 2.7.

Rys. 2.7. Uziarnienie mieszanki niezwiązanej 0/31,5 do nawierzchni

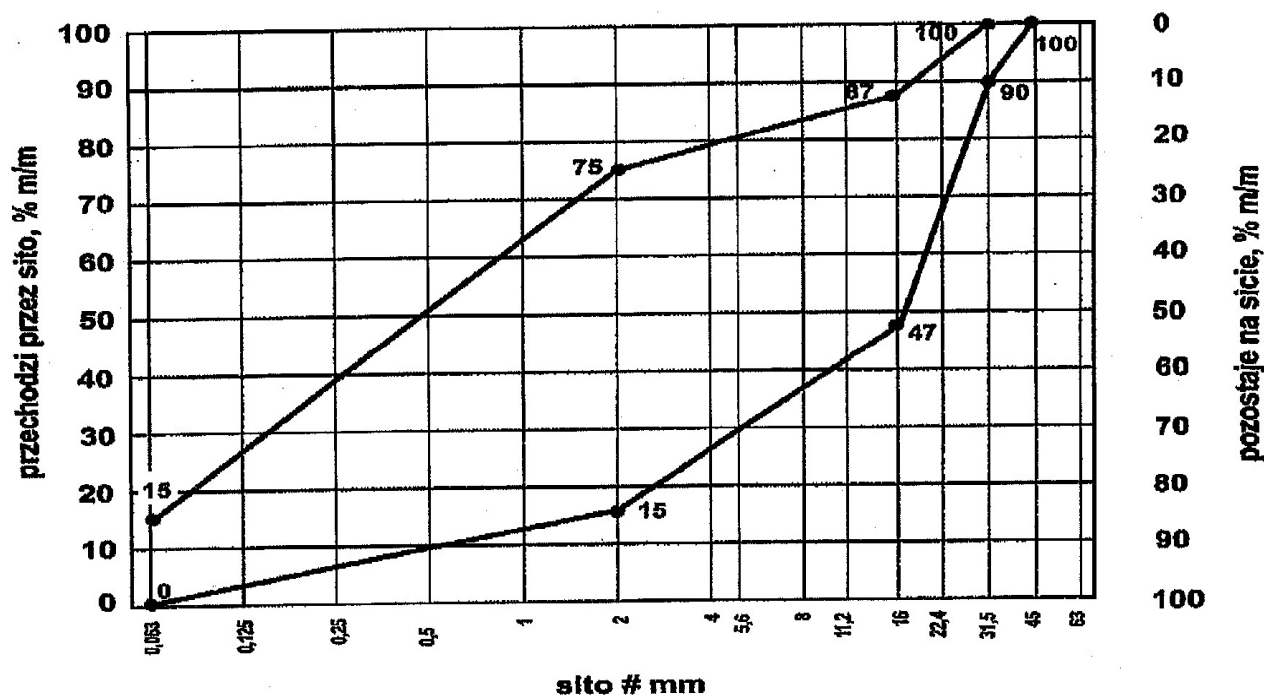

#### 2.6.4. Odporność na działanie mrozu

Mieszanki kruszyw niezwiązanych stosowane do nawierzchni z kruszywa niezwiązanego powinny spełniać wymagania wg. Tablicy 2.6.

Wymagania wobec wrażliwości na mróz, mieszanek przeznaczonych do nawierzchni, dotyczą badania materiału po pięciokrotnym zagęszczeniu metodą Proctora wg PN-EN 13286-2.

Nie stawia się wymagań wobec wodoprzepuszczalności zagęszczonej mieszanki niezwiązanej do nawierzchni z kruszywa niezwiązanego, o ile szczegółowe rozwiązania tego nie przewidują.

#### 2.6.5. Zawartość wody

Zawartość wody w mieszankach kruszyw powinna odpowiadać wymaganej zawartości wody w trakcie wbudowywania i zagęszczania określonej według PN-EN 13286-2, w granicach podanych w Tablicy 2.6.

**Tabela 2.6.** Wymagania wobec mieszanek niezwiązanych

Rozdział w PN-EN 13285	Właściwość	Wymagane właściwości mieszanki niezwiązanej przeznaczonej do:			Odniesienie do tablicy w PN-EN 13285
		podbudowy pomocniczej KR 3 - 7	podbudowy zasadniczej KR 1 - 7	Nawierzchnia KR 1 - 2	
4.3.1	Uziarnienie mieszanki niezwiązanej	0/31,5; 0/45; 0/63	0/31,5; 0/45; 0/63	0/31,5; 0/45; 0/63	Tablica 4
4.3.2	Maksymalna zawartość pyłów: kategoria UF	UF <sub>12</sub>	UF <sub>9</sub>	UF <sub>15</sub>	Tablica 2
4.3.2	Minimalna zawartość pyłów: kategoria LF	LF <sub>NR</sub>	LF <sub>NR</sub>	LF <sub>8</sub>	Tablica 3
4.3.3	Zawartość, nadziarna: kategoria OC:	OC <sub>90</sub>	OC <sub>90</sub>	OC <sub>90</sub>	Tablica 4 i 6
4.4.1	Wymagania wobec uziarnienia	rys. 2.1	rys. 2.2	rys. 2.3	Tablica 5 i 6
-	Kształt kruszywa grubego wg PN-EN 933-4 a) maksymalne wartości wskaźnika płaskości	FI <sub>NR</sub>	FI <sub>50</sub>	FI <sub>50</sub>	-
-	lub b) maksymalne wartości wskaźnika kształtu	SI <sub>NR</sub>	SI <sub>55</sub>	SI <sub>55</sub>	-
-	Kategorie procentowych zawartości ziaren o powierzchni przekruszonej lub łamanych oraz ziaren całkowicie zaokrąglonych w kruszywie grubym (≥4mm) wydzielonym z kruszywa o ciągłym uziarnieniu wg. PN-EN 933-5, kategoria nie niższa niż	CNR	C90/3 C50/30	C90/3 C50/30	-
4.4.2	Wymagania wobec jednorodności uziarnienia poszczególnych partii - porównanie z deklarowaną przez producenta wartością (S)	wg. tablicy 2.2	wg. tablicy 2.4	brak wymagań	Tablica 7
4.4.2	Wymagania wobec jednorodności uziarnienia na sitach kontrolnych – różnice w przesiewach	wg. tablicy 2.3	w. tablicy 2.5	brak wymagań	Tablica 8
4.5	Wrażliwość na mróz; wskaźnik piaskowy SE4 wg PN-EN 933-8: 2015-07, co najmniej	40	45	35	-



-	Odporność na rozdrabnianie (dotyczy frakcji 10/14 odsianej z mieszanki) wg PN-EN 10971, kategoria nie wyższa niż:	LA <sub>40</sub>	LA <sub>35</sub>	LA <sub>40</sub>	-
-	Odporność na ścieranie (dotyczy frakcji 10/14 odsianej z mieszanki) wg PN-EN 10971, kategoria M <sub>DE</sub>	Deklarowana	Deklarowana	Deklarowana	-
-	Mrozoodporność (dotyczy frakcji kruszywa 8/16 odsianej z mieszanki) wg PN-EN 1367-1	F1	F1	F1	-
-	Wartość CBR po zagęszczeniu do wskaźnika zagęszczenia I <sub>S</sub> =1,0 i moczeniu w wodzie 96h, co najmniej	≥ 60	≥ 80	≥ 40	-
4.5	Wodoprzepuszczalność mieszanki w warstwie odsączającej po zagęszczeniu wg metody Proctora do wskaźnika zagęszczenia I <sub>S</sub> =1,0, współczynnik filtracji, co najmniej cm/s	brak wymagań	brak wymagań	brak wymagań	-
	Zawartość wody w mieszance zagęszczanej, % (m/m), wilgotności optymalnej wg metody Proctora	80 – 100	80 – 100	80 – 100	-

\*) Badanie wskaźnika piaskowego SE4 wg PN-EN 933-8: 2015-07 należy wykonać na mieszance po pięciokrotnym zagęszczeniu metodą Proctora wg PN-EN 13286-2.

### 2.7. Woda

Do zwilżania kruszywa stosuje się wodę spełniającą wymagania PN-EN 1008.

### 2.8. Kontrola jakości materiałów w okresie dostaw

Kontrola jakości materiałów polega na przeprowadzeniu badań cech fizycznych materiałów na reprezentatywnych próbkach dla partii kruszywa i porównaniu wyników z wymaganiami określonymi w p.2.3.

### 2.9. Dodatkowe wymagania

Podbudowa wykonywana bezpośrednio na podłożu gruntowym powinna spełniać warunek szczelności warstwy (nieprzenikania cząstek):

$$D_{15} / d_{85} \leq 5$$

w którym:

D<sub>15</sub> – wymiar sita, przez które przechodzi 15% ziaren warstwy podbudowy, D<sub>85</sub> – wymiar sita, przez które przechodzi 85% ziaren gruntu podłoża.

Warunek ten zostaje automatycznie spełniony w przypadku zastosowania stabilizacji podłoża spoiwami hydraulicznymi lub przy zastosowaniu warstwy geowłókniny separującej.

## 3. SPRZĘT

### 3.1. Ogólne wymagania dotyczące sprzętu

3.1.1. Ogólne wymagania dotyczące sprzętu podano w STWiORB D-00.00.00, Wymagania ogólne" punkt 3.

### 3.2. Sprzęt do robót

3.2.1. Sprzęt do wykonania podbudów powinien być dobrany przez Wykonawcę tak, aby zabezpieczył jakość zgodnie z Dokumentacją Projektową w ilości i rodzaju gwarantującym wykonanie robót zgodnie z harmonogramem i terminem zakończenia inwestycji.

Mieszanka kruszywa dla warstwy z mieszanki niezwiązanej winna być rozkładana za pomocą urządzeń uniemożliwiających segregację. Na ciągu głównym należy podbudowę zasadniczą z mieszanki niezwiązanej rozkładać układarkami.

3.2.2. Wykonawca przystępujący do wykonania warstwy z mieszanek kruszyw niezwiązanych powinien wykazać się możliwością korzystania z następującego sprzętu:

- mieszarek stacjonarnych (zlokalizowanych w pobliżu palcu budowy) do wytwarzania mieszanki kruszyw, wyposażone w urządzenia dozujące wodę. Mieszarki powinny zapewnić wytworzenie jednorodnej mieszanki o wilgotności optymalnej. Wymaganie to jest zbędne w przypadku, gdy producent kruszywa gwarantuje dostawy jednorodnej mieszanki o wymaganym uziarnieniu i odpowiedniej wilgotności.
- układarek na ciągu głównym (obowiązkowo podbudowa zasadnicza)
- równiarek lub układarek na pozostałych drogach (podbudowa pomocnicza i zasadnicza) i pozostałych warstwach (podbudowa pomocnicza) dla ciągów głównych. Za zgodą Inżyniera/Inspektora Nadzoru/Zamawiającego do rozkładania mieszanki na drogach o ruchu mniejszym od KR3 można dopuścić spycharki,
- walce ogumionych i stalowych wibracyjnych lub statycznych do zagęszczania,
- płyt wibracyjnych lub ubijaków mechanicznych do zagęszczania w miejscach trudnodostępnych,
- innego sprzętu zaakceptowanego przez Inżyniera/ Inspektora Nadzoru/ Zamawiającego.

## 4. TRANSPORT

### 4.1. Ogólne wymagania dotyczące transportu

4.1.1. Ogólne wymagania dotyczące transportu podano w STWiORB D-00.00.00, Wymagania ogólne" punkt 4.

### 4.2. Transport kruszyw

4.2.1. Wybór środków transportowych oraz metod transportu powinien być dostosowany do materiału, jego objętości, technologii odpajania i załadunku oraz do odległości transportu. Wydajność środków transportowych powinna być ponadto dostosowana do wydajności sprzętu stosowanego do wbudowania gruntu materiału.

4.2.2. Wykonawca powinien zapewnić minimalizację odległości transportowych przy zachowaniu wymagań projektowych. Organizację transportu należy przeprowadzić z uwzględnieniem zmienności w dostępności dróg i powierzchni do prowadzenia transportu (przemieszczania materiałów do wykonania nasypu).

4.2.3. W organizacji transportu Wykonawca uwzględni: typowe warunki klimatyczne i pogodowe, wymagania wynikające z harmonogramu prac, ograniczenia dotyczące ładunku przez czynniki zewnętrzne (instalacje, konstrukcje, dopuszczalne obciążenia), wymagania ochrony środowiska oraz rodzaj maszyn stosowanych do załadunku, w przypadku samochodów.

4.2.4. Należy przestrzegać ograniczeń dotyczących ruchu budowlanego, podanych w punkcie 5.7. STWiORB D-02.01.01. „Roboty ziemne. Wykonanie wykopów” i w punkcie 5.16 STWiORB D-02.03.01. „Roboty ziemne. Wykonywanie nasypów”.

4.2.5. Zwiększenie odległości transportu ponad odległości zatwierdzone nie może być podstawą roszczeń Wykonawcy, dotyczących dodatkowej zapłaty za transport.

4.2.6. Transport i wyładunek mieszanki niezwiązanej powinien zapewnić niezmiennosc składu mieszanki oraz nie powinien powodować segregacji składników oraz zanieczyszczenia mieszanki. Transport kruszywa może odbywać się samochodami samowładowczymi w sposób zabezpieczający je przed segregacją ,zanieczyszczeniem, zmieszaniem z innymi materiałami, nadmiernym wysuszeniem lub zawilgoceniem.

4.2.7. Materiały sypkie należy przewozić w sposób eliminujący możliwość wysypywania, pylenia oraz innego zanieczyszczenia środowiska.

4.2.8. Transport pozostałych wyrobów powinien odbywać się zgodnie z wymaganiami norm przedmiotowych.

## 5. WYKONANIE ROBÓT

### 5.1. Ogólne zasady dotyczące wykonania robót

5.1.1. Ogólne zasady prowadzenia robót podano w STWiORB D-00.00.00 "Wymagania ogólne".

### 5.2. Zasady wykonywania robót

5.2.1. Wykonawca przedstawi Inżynierowi/Zamawiającemu do akceptacji Projekt Technologii i Organizacji Robót oraz Program Zapewnienia Jakości uwzględniający wszystkie warunki, w jakich będą wykonywane roboty.

5.2.2. Sposób wykonania robót powinien być zgodny z dokumentacją projektową i STWiORB. W przypadku braku wystarczających danych można korzystać z ustaleń podanych w niniejszych STWiORB.

Podstawowe czynności przy wykonaniu robót obejmują:

- roboty przygotowawcze,
- przygotowanie podłoża,
- wytwarzanie mieszanki kruszywa,
- odcinek próbny,
- wbudowanie mieszanki,

- zagęszczanie mieszanki,
- utrzymanie wykonanej warstwy,
- roboty wykończeniowe.

### **5.3. Roboty przygotowawcze**

5.3.1. Przed przystąpieniem do robót należy, na podstawie dokumentacji projektowej, STWiORB lub wskazań Inżyniera/ Inspektora Nadzoru /Zamawiającego:

- ustalić lokalizację robót,
- przeprowadzić obliczenia i pomiary niezbędne do szczegółowego wytyczenia robót oraz ustalenia danych wysokościowych,
- usunąć przeszkody utrudniające wykonanie robót,
- wprowadzić oznakowanie drogi na okres robót,
- zgromadzić materiały i sprzęt potrzebne do rozpoczęcia robót.

5.3.2. Prace pomiarowe powinny być prowadzone w sposób umożliwiający wykonanie warstwy podbudowy zgodnie z Dokumentacją Projektową, z tolerancjami określonymi w niniejszej specyfikacji. Paliki lub szpilki do kontroli ukształtowania podbudowy powinny być wcześniej przygotowane, odpowiednio zamocowane i utrzymywane w czasie robót przez Wykonawcę. Powinny być one ustawione w osi drogi i w rzędach równoległych do osi drogi, lub w inny sposób zaakceptowany przez Inżyniera/ Inspektora Nadzoru /Zamawiającego. Rozmieszczenie palików lub szpilek powinno umożliwiać naciągnięcie sznurków lub linek do wytyczenia robót i nie powinno być rzadsze, niż co 10m. Jeżeli warstwa mieszanki kruszywa stabilizowanego mechanicznie będzie układana w prowadnicach, to po wytyczeniu podbudowy należy ustawić na podłożu prowadnice w taki sposób, aby wyznaczały one ściśle linie krawędzi układanej warstwy według Dokumentacji Projektowej. Wysokość prowadnic powinna odpowiadać grubości warstwy mieszanki kruszywa stabilizowanego mechanicznie, w stanie niezagęszczonym. Prowadnice powinny być ustawione stabilnie, w sposób wykluczający ich przesuwanie się pod wpływem oddziaływania maszyn użytych do wykonania warstwy. Zamiennie można zastosować wytyczenie sytuacyjne i wysokościowe przez jednoznaczne zdefiniowanie w pamięci elektronicznej maszyn wyposażonych w system sterowania 3D wszystkich elementów geometrii warstwy podbudowy.

### **5.4. Przygotowanie podłoża**

5.4.1. Przed wykonaniem podbudowy podłoże należy oczyścić ze wszelkich zanieczyszczeń oraz sprawdzić jego cechy geometryczne i zagęszczenie. Wszelkie uszkodzenia lub powierzchnie wykazujące odchylenia od wymaganej równości, spadków poprzecznych lub rzędnych powinny być naprawione.

Podłoże pod podbudowę stanowi warstwa stabilizowana cementem lub warstwa mrozochronna bądź też inna warstwa zgodnie z projektem.

5.4.2. Podbudowa powinna być wytyczona w sposób umożliwiający jej wykonanie zgodnie z Dokumentacją Projektową lub wg zaleceń Inżyniera/ Inspektora Nadzoru /Zamawiającego z tolerancjami określonymi w niniejszych STWiORB.

5.4.3. Podbudowę z kruszywa łamanego stabilizowanego mechanicznie należy układać na odpowiednio przygotowanej warstwie, zgodnie z właściwymi STWiORB. Jeżeli podłoże wykazuje jakiegokolwiek wady, to powinny być one usunięte wg zasad zaakceptowanych przez Inżyniera/ Inspektora Nadzoru /Zamawiającego.

5.4.4. Dla pobocza nie jest wymagane wykonanie badań modułów odkształceń metodą VSS.

### **5.5. Wytwarzanie mieszanki kruszywa**

5.5.1. Przed przystąpieniem do robót w terminie uzgodnionym z Inżynierem/ Zamawiającym, Wykonawca dostarczy Inżynierowi/ Zamawiającemu do akceptacji projekt składu mieszanki kruszywa niezwiązanego oraz wyniki badań laboratoryjnych poszczególnych składników i próbki materiałów pobrane w obecności Inżyniera/ Inspektora Nadzoru /Zamawiającego do wykonania badań kontrolnych. Projektowanie polega na doborze kruszywa do mieszanki oraz zawartości wody. Procedura projektowania powinna być oparta na próbkach laboratoryjnych i/lub polowych przeprowadzonych na tych samych składnikach, z tych samych źródeł i o takich samych właściwościach, jak te które będą stosowane do wykonania podbudowy.

5.5.2. Mieszankę kruszywa o ściśle określonym uziarnieniu i wilgotności optymalnej należy wytwarzać w mieszarkach stacjonarnych gwarantujących otrzymanie jednorodnej mieszanki. Ze względu na konieczność zapewnienia jednorodności materiału nie dopuszcza się wytwarzania mieszanki przez mieszanie poszczególnych frakcji na drodze. Mieszankę kruszywa o ściśle określonym uziarnieniu i wilgotności optymalnej należy wytwarzać w mieszarkach, gwarantujących otrzymanie jednorodnej mieszanki.

5.5.3. Mieszarki (wytwórnice mieszanek kruszywa) stacjonarne lub mobilne powinny zapewnić ciągłość produkcji zgodną z receptą laboratoryjną. Mieszanka po wyprodukowaniu powinna być od razu transportowana na miejsce wbudowania w sposób przeciwdziałający segregacji i nadmiernemu wysychaniu.

### **5.6. Odcinek próbny**

5.6.1. Co najmniej 3 dni przed planowanym rozpoczęciem robót, Wykonawca wykona odcinek próbny w celu:

- stwierdzenia, czy sprzęt budowlany do mieszania, rozkładania i zagęszczania kruszywa jest właściwy,
- określenia grubości warstwy materiału z w stanie luźnym, koniecznej do uzyskania wymaganej grubości warstwy po zagęszczeniu,
- określenia ilości warstwy koniecznych dla osiągnięcia wymaganego zagęszczenia;
- ustalenia liczby przejść sprzętu zagęszczającego, potrzebnej do uzyskania wymaganego wskaźnika zagęszczenia.

5.6.2. Na odcinku próbnym Wykonawca powinien użyć takich materiałów oraz sprzętu, jakie będą stosowane do wykonania warstwy na budowie.

Powierzchnia odcinka próbnego powinna wynosić od 400 do 800 m<sup>2</sup>.

Odcinek próbny powinien być zlokalizowany w miejscu wskazanym przez Inżyniera/ Inspektora Nadzoru /Zamawiającego.

Po wykonaniu odcinka próbnego Wykonawca umożliwi Inżynierowi/ Inspektorowi Nadzoru/ Zamawiającemu przeprowadzenie dodatkowych badań kontrolnych. Po akceptacji przez Inżyniera/ Inspektora Nadzoru /Zamawiającego Wykonawca przystąpi do zasadniczych robót związanych z wykonaniem warstwy podbudowy z kruszywa niezwiązanego hydraulicznie.

Wykonawca może przystąpić do wykonania warstwy po zaakceptowaniu odcinka próbnego przez Inżyniera/ Inspektora Nadzoru /Zamawiającego.

### 5.7. Wbudowanie mieszanki

5.7.1. Rozpoczęcie budowy każdej następnej warstwy może nastąpić po odbiorze poprzedniej warstwy przez Inżyniera/ Inspektora Nadzoru /Zamawiającego

5.7.2. Mieszanka kruszywa niezwiązanego po wyprodukowaniu powinna być od razu transportowana na miejsce wbudowania w taki sposób, aby nie uległa rozsegregowaniu i wysychaniu. Zaleca się w tym celu korzystanie z transportu samochodowego z zabezpieczoną (przykrytą) skrzynią ładunkową. Mieszanka kruszywa powinna być rozkładana metodą zmechanizowaną przy użyciu zalecanej, elektronicznie sterowanej, rozkładarki, która wstępnie może zagęszczać układaną warstwę kruszywa. Rozkładana warstwa kruszywa powinna być jednakowej grubości, takiej aby jej ostateczna grubość

po zagęszczeniu była równa grubości projektowanej. Jeżeli układana konstrukcja składa się z więcej niż jednej warstwy kruszywa, to każda warstwa powinna być wyprofilowana i zagęszczona z zachowaniem wymaganych spadków i rzędnych wysokościowych.

5.7.3. Zawartość wody w mieszance zagęszczonej musi być zgodna z granicami podanymi w tabelicy 2.6. Wilgotność mieszanki kruszywa podczas zagęszczania powinna odpowiadać wilgotności optymalnej, określonej według próby Proctora, wg PN-EN 13286-2 oraz PNEN 1097-6. Mieszanka o większej wilgotności powinna zostać osuszona przez mieszanie i napowietrzanie. Jeżeli wilgotność mieszanki kruszywa jest niższa od wartości podanej w tabelicy 2.6, mieszanka powinna być zwilżona określoną ilością wody i równomiernie wymieszana.

Rozścieloną mieszankę kruszywa należy sprofilować równiarką lub ciężkim szablonem, do spadków poprzecznych i pochyleń podłużnych ustalonych w dokumentacji projektowej. W czasie profilowania należy wyrównać lokalne wgłębienia. W miejscach, gdzie widoczna jest segregacja kruszywa należy przed zagęszczeniem wymienić kruszywo na materiał o odpowiednich właściwościach.

### 5.8. Zagęszczenie mieszanki

5.8.1. Po wyprofilowaniu mieszanki kruszywa należy rozpocząć jej zagęszczanie, które należy kontynuować aż do osiągnięcia wymaganego w STWiORB wskaźnika zagęszczenia. Warstwę kruszywa niezwiązanego należy zagęszczać walcami ogumionymi, walcami wibracyjnymi i gładkimi. Kruszywo o przewadze ziaren grubych zaleca się zagęszczać najpierw walcami ogumionymi, a następnie walcami wibracyjnymi. Kruszywo o przewadze ziaren drobnych zaleca się zagęszczać najpierw walcami ogumionymi, a następnie gładkimi. W miejscach trudno dostępnych należy stosować zagęszczarki płytowe, ubijaki mechaniczne itp.

Zagęszczanie walcami na podbudowach o przekroju daszkowym powinno rozpocząć się od krawędzi i przesuwac się pasami podłużnymi w stronę osi jezdni. Zagęszczanie na podbudowach o jednostronnym spadku poprzecznym powinno rozpocząć się od dolnej krawędzi i przesuwac się pasami podłużnymi w stronę górnej krawędzi podbudowy.

5.8.2. Zagęszczenie powinno być równomierne na całej szerokości warstwy. Zaleca się, aby grubość zagęszczanej warstwy nie przekraczała przy walcach statycznych gładkich 15 cm, a przy walcach ogumionych lub wibracyjnych 20 cm.

5.8.3. Zagęszczenie podbudowy należy wykonywać warstwami przy zachowaniu wilgotności optymalnej. W ostatniej fazie zagęszczania należy sprawdzić profil szablonem. Zagęszczenie podbudowy powinno być równomierne na całej szerokości.

5.8.4. Wskaźnik zagęszczenia nie powinien być mniejszy od 1,03 (KR 3 -KR 7) oraz 1,00 dla pozostałych dróg. Zagęszczenie kontroluje się płytą VSS przez sprawdzenie modułu odkształcenia. Zagęszczenie podbudowy stabilizowanej mechanicznie należy uznać za prawidłowe, gdy stosunek wtórnego modułu E<sub>2</sub> do pierwotnego modułu

odkształcenia  $E_1$  jest nie większy od 2,2 dla każdej warstwy konstrukcyjnej podbudowy. Wskaźnik zagęszczenia podbudowy powinien odpowiadać przyjętemu poziomowi wskaźnika nośności podbudowy wg tablicy 6.8.

### **5.9. Utrzymanie wykonanej warstwy**

5.9.1. Warstwa po wykonaniu, a przed ułożeniem następnej warstwy powinna być utrzymywana w dobrym stanie. Jeżeli Wykonawca będzie wykorzystywał, gotową warstwę do ruchu budowlanego, to jest obowiązany naprawić wszelkie jej uszkodzenia spowodowane przez ten ruch.

### **5.10. Roboty wykończeniowe**

5.10.1. Roboty wykończeniowe, zgodne z dokumentacją projektową, STWiORB lub wskazaniem Inżyniera/Inspektora Nadzoru/Zamawiającego dotyczą prac związanych z dostosowaniem wykonanych robót do istniejących warunków terenowych, takie jak:

- odtworzenie przeszkód czasowo usuniętych,
- uzupełnienie zniszczonych w czasie robót istniejących elementów drogowych lub terenowych,
- roboty porządkujące otoczenie terenu robót,
- usunięcie oznakowania drogi wprowadzonego na okres robót.

## **6. KONTROLA JAKOŚCI ROBÓT**

### **6.1. Ogólne wymagania dotyczące kontroli jakości robót**

6.1.1. Ogólne wymagania dotyczące kontroli jakości robót podano w STWiORB D-00.00.00, Wymagania ogólne" punkt 6.

6.1.2. Badania i pomiary dzielą się na:

- a) badania i pomiary Wykonawcy (w ramach własnego nadzoru),
- b) badania i pomiary kontrolne, wykonywane na zlecenie Inżyniera/Inspektora Nadzoru/Zamawiającego przez Laboratorium Zamawiającego.

Badania i pomiary kontrolne dzielą się na podstawowe, dodatkowe i arbitrażowe.

W uzasadnionych przypadkach w ramach badań i pomiarów kontrolnych dopuszcza się wykonanie badań i pomiarów kontrolnych dodatkowych i/lub badań i pomiarów arbitrażowych.

Badania obejmują:

- pobranie próbek,
- zapakowanie próbek do wysyłki,
- transport próbek z miejsca pobrania do placówki wykonującej badania,
- przeprowadzenie badania,
- sprawozdanie z badań.

Pomiary obejmują terenową weryfikację cech warstwy.

### **6.2. Badania i pomiary Wykonawcy**

Wykonawca jest zobowiązany do przeprowadzania na bieżąco badań i pomiarów w celu sprawdzania czy jakość wykonanych Robót jest zgodna z postawionymi wymaganiami.

Badania i pomiary powinny być wykonywane z niezbędną starannością, zgodnie z obowiązującymi przepisami i w wymaganym zakresie. Badania i pomiary Wykonawca powinien wykonywać z częstotliwością gwarantującą zachowanie wymagań dotyczących jakości robót, lecz nie rzadziej niż wskazano to w STWiORB. Wyniki badań będą dokumentowane i archiwizowane przez Wykonawcę. Wyniki badań Wykonawca jest zobowiązany przekazywać Inżynierowi/Inspektorowi Nadzoru/Zamawiającemu.

### **6.3. Badania i pomiary kontrolne**

Badania i pomiary kontrolne są zlecane przez Inżyniera/Inspektora Nadzoru, a których celem jest sprawdzenie, czy jakość zastosowanych materiałów i wyrobów budowlanych oraz gotowej warstwy spełniają wymagania określone w kontrakcie.

Pobieraniem próbek, wykonaniem badań i pomiarów na miejscu budowy zajmuje się Laboratorium Zamawiającego/Inżynier/Inspektor Nadzoru przy udziale lub po poinformowaniu przedstawicieli Wykonawcy. Zamawiający decyduje o wyborze Laboratorium Zamawiającego.

### **6.4. Badania i pomiary kontrolne dodatkowe**

W wypadku uznania, że jeden z wyników badań lub pomiarów kontrolnych nie jest reprezentatywny dla ocenianego odcinka budowy, strony kontraktu mogą wystąpić o przeprowadzenia badań lub pomiarów kontrolnych dodatkowych. Badania kontrolne dodatkowe są wykonywane przez Laboratorium Zamawiającego.

Inżynier/Inspektor Nadzoru decydują o miejscach pobierania próbek i wyznaczeniu odcinków częściowych ocenianego odcinka budowy tzn. dziennej działki roboczej.



**6.5. Badania i pomiary arbitrażowe**

Badania i pomiary arbitrażowe są powtórzeniem badań lub pomiarów kontrolnych i/lub kontrolnych dodatkowych, co do których istnieją uzasadnione wątpliwości ze strony Inżyniera/Inspektora Nadzoru, Zamawiającego lub Wykonawcy (np. na podstawie własnych badań).

Badania i pomiary arbitrażowe wykonuje się na wniosek strony kontraktu. Badania i pomiary arbitrażowe wykonuje bezstronne, akredytowane laboratorium, które nie wykonywało badań lub pomiarów kontrolnych, przy udziale lub po poinformowaniu przedstawicieli stron.

W przypadku wniosku Wykonawcy zgodę na przeprowadzenie badań i pomiarów arbitrażowych wyraża Inżynier/Inspektor Nadzoru po wcześniejszej analizie zasadności wniosku. Zamawiający akceptuje laboratorium, które przeprowadzi badania lub pomiary arbitrażowe.

**6.6. Przed przystąpieniem do robót Wykonawca powinien:**

- przedstawić Inżynierowi/Inspektorowi Nadzoru/Zamawiającemu do akceptacji źródła poboru mieszanki oraz wszystkich dodatkowych materiałów, dołączając wszystkie dokumenty potwierdzające jakość materiałów składowych.
- uzyskać wymagane dokumenty, dopuszczające wyroby budowlane do obrotu i powszechnego stosowania (stwierdzenie o oznakowaniu materiału znakiem CE lub znakiem budowlanym B, certyfikat zgodności, deklarację właściwości użytkowych, aprobatę techniczną, ew. badania materiałów wykonane przez dostawców itp.),
- opracować receptę laboratoryjną dla mieszanki kruszywa oraz przedstawić Inżynierowi/ Inspektorowi Nadzoru/ Zamawiającemu wraz z wynikami badań do zatwierdzenia;
- wykonać własne badania właściwości materiałów przeznaczonych do wykonania robót, określone przez Inżyniera/ Inspektora Nadzoru /Zamawiającego. Badania te powinny obejmować wszystkie właściwości kruszywa określone w pkt. 2.

6.6.1. Wszystkie dokumenty oraz wyniki badań Wykonawca przedstawia Inżynierowi/ Inspektorowi Nadzoru/Zamawiającemu do akceptacji.

6.6.2. Ważność wykonanych przez producenta mieszanki niezwiązanej pełnych badań materiałów wsadowych, w trakcie złożenia do akceptacji razem z receptą nie może przekroczyć pół roku od dnia wykonania tych badań. Badania materiałów wsadowych w ramach badań własnych Wykonawcy należy powtarzać jeden raz na rok.

**6.7. Badania i pomiary w czasie realizacji robót**

6.7.1. Wykonawca powinien wykonywać badania i pomiary z częstotliwością gwarantującą zachowanie wymagań dotyczących jakości robót, lecz nie rzadziej niż wskazano to w tablicy 6.7

**Tablica 6.7.** Częstotliwość oraz zakres badań przy wykonywaniu podbudowy z mieszanki kruszywa niezwiązanej

Lp.	Wyszczególnienie badań	Częstotliwość badań	
		Minimalna liczba badań na dziennej działce roboczej	Maksymalna powierzchnia podbudowy przypadająca na jedno badanie (m <sup>2</sup> ) <sup>1)</sup>
1	Uziarnienie mieszanki	1	3000
2	Zawartość wody w mieszance		
3	Zagęszczenie i nośność podbudowy	2	3000
4	Badanie właściwości innych niż uziarnienie mieszanki	przy zatwierdzeniu materiału i przy każdej istotnej zmianie jego właściwości, zmianie złoża, zmianie producenta oraz w razie wątpliwości co do jakości wbudowywanej mieszanki.	

**6.7.2. Uziarnienie mieszanki**

Kontrola uziarnienia rozłożonego kruszywa powinna być przeprowadzana minimum 1 raz na każdej dziennej działce roboczej za pomocą analizy sitowej. Próbkę należy pobierać losowo z rozłożonej warstwy, przed jej zagęszczeniem. Uziarnienie mieszanki powinno mieścić się pomiędzy odpowiednimi krzywymi granicznymi wg WT-4 2010 dla zaprojektowanego uziarnienia mieszanki kruszyw.

**6.7.3. Zawartość wody w mieszance**

Zawartość wody w mieszance kruszyw w czasie wbudowania i zagęszczania badana według PN-EN 13286-2 powinna odpowiadać wymaganej w granicach określonych w WT-4 2010.

**6.7.4. Zagęszczenie i nośność podbudowy**

6.7.4.1. Kontrolę zagęszczenia i nośności podbudowy należy oprzeć na metodzie obciążeń płytowych za pomocą płyty VSS o średnicy 30 cm.

6.7.4.2. Nośność podbudowy należy uznać za prawidłową, gdy wtórny moduł odkształcenia E<sub>2</sub> oznaczony za pomocą płyty VSS jest nie mniejszy niż wymagana wartość, określona w KTKN PiP 2014 lub KTKNS 2014, odpowiednia dla danej podbudowy i określona w Dokumentacji Projektowej.

**Tablica 6.8** Wymagania dla nośności podbudowy

Badanie	drogi o ruchu KR1 ÷ KR2	drogi o ruchu KR3 ÷ KR4	drogi o ruchu KR5 ÷ KR7
Wskaźnik zagęszczenia I <sub>s</sub> dla podbudowy zasadniczej i pomocniczej	≥ 1,00	≥ 1,00	≥ 1,03
Wskaźnik odkształcenia I <sub>o</sub> dla podbudowy pomocniczej i zasadniczej	≤ 2,20	≤ 2,20	≤ 2,20
Wtórny moduł odkształcenia E <sub>2</sub> dla wszystkich rodzajów podbudów	≥ 130 MPa	≥ 160 MPa	≥ 180 MPa

6.7.4.3. Zagęszczenie podbudowy należy uznać za prawidłowe, gdy wskaźnik odkształcenia I<sub>o</sub>, określony stosunkiem wtórnego modułu E<sub>2</sub> do pierwotnego modułu E<sub>1</sub>, jest nie większy niż 2,2.

6.7.4.4. Zagęszczenie warstwy podbudowy możemy sprawdzić zgodnie z metodą opisaną w załączniku Z1

6.7.4.5. Bieżące badania kontrolne nośności warstwy podbudowy Wykonawca może przeprowadzać metodami alternatywnymi, np. lekką płytą do obciążeń dynamicznych. Metodą referencyjną jest metoda obciążeń płytowych wg załącznika Z1.

6.7.4.6. Alternatywnie dopuszcza się kontrolę i ocenę nośnością powierzchni warstwy materiału na podstawie oznaczenia wartości modułu dynamicznego E<sub>vdz</sub> zastosowaniem lekkiej płyty dynamicznej LPD. Dopuszczenie tej metody wymaga potwierdzenia na odcinku próbnym i akceptacji przez Inżyniera/ Inspektora Nadzoru /Zamawiającego korelacji wartości wtórnego modułu odkształcenia E<sub>2</sub>, stanowiących kryterium akceptacji nośności, z wartościami modułu dynamicznego E<sub>vdw</sub> odniesieniu do gruntów i materiałów stosowanych w konkretnym przypadku i określonych z zastosowaniem wybranego typu (konstrukcji) LPD. W przypadku stosowania płyt LPD o różnych konstrukcjach korelację należy ustalić dla każdego typu urządzenia. Metodą referencyjną jest metoda obciążeń płytowych wg załącznika Z1.

6.7.4.7. W przypadku stosowania płyty LPD należy uwzględnić właściwe dla tej metody ograniczenia w zakresie jej stosowalności. Metody tej nie należy jednak wykorzystywać do badań odbiorowych warstwy.

6.7.4.8. Wykonawca zobowiązany jest zapewniać laboratorium Inżyniera/ Inspektora Nadzoru /Zamawiającego na swój koszt pojazdy ciężarowe stanowiące przeciwwagę do oznaczania modułu odkształcenia i badania nośności przez obciążenie płytą statyczną (badanie aparatem VSS) w miejscu i terminie wyznaczonym przez Inżyniera/ Inspektora Nadzoru /Zamawiającego.

**6.7.5. Właściwości kruszywa**

Właściwości mieszanki kruszywa inne niż uziarnienie powinny być badane okresowe na polecenie Inżyniera/ Inspektora Nadzoru /Zamawiającego oraz w razie wątpliwości co do jakości mieszanki. Próbki do badań powinny być pobierane losowo w obecności Inżyniera/ Inspektora Nadzoru /Zamawiającego.

**6.8. Wymagania dotyczące cech geometrycznych podbudowy****Tablica 6.8** Częstotliwość oraz zakres pomiarów wykonanej podbudowy pomocniczej i zasadniczej

Lp.	Wyszczególnienie badań i pomiarów	Minimalna częstotliwość pomiarów
1	Szerokość	10 razy na 1 km
2	Równość podłużna	w sposób ciągły na każdym pasie ruchu łąką długości 4m lub metodą równoważną (planografem)
3	Równość poprzeczna	10 razy na 1 km łąką długości 2m
4	Spadki poprzeczne <sup>*)</sup>	10 razy na 1 km
5	Rzędne wysokościowe <sup>**)</sup>	dla każdej jezdni co 20m na odcinkach prostych i co 10m na łukach; w osi jezdni i na jej krawędziach

6	Ukształtowanie osi w planie*)	10 razy na 1 km
7	Grubość	10 razy na 1 km

\*) Dodatkowe pomiary spadków poprzecznych i ukształtowania osi w planie należy wykonać w punktach głównych łuków poziomych.

\*\*) Przed przystąpieniem do robót Wykonawca przedstawi Inżynierowi/Inspektorowi Nadzoru/ Zamawiającemu do akceptacji propozycję miejsc pomiarowych.

## 6.9. Dopuszczalne tolerancje dotyczące cech geometrycznych

**Tablica 6.9.** Dopuszczalne tolerancje dla wymaganych cech geometrycznych podbudowy zasadniczej i pomocniczej

Lp	Cecha mierzona	Tolerancja
1	Szerokość warstwy	Tolerancja dla pojedynczego wyniku +10 cm, -5 cm od szerokości projektowanej. Dla wartości średniej elementu podlegającego odbiorowi od 0,0 do +10,0 cm.
2	Równość podłużna	Zgodnie z zał. nr 1 do rozporządzenia Ministra Infrastruktury z dnia 1 sierpnia 2019 r. (Dz. U. poz. 1643) - podbudowa zasadnicza ±15mm – podbudowa pomocnicza
3	Równość poprzeczna	Zgodnie z zał. nr 1 do rozporządzenia Ministra Infrastruktury z dnia 1 sierpnia 2019 r. (Dz. U. poz. 1643) - podbudowa zasadnicza ±15mm – podbudowa pomocnicza
4	Spadki poprzeczne	±0,5% - podbudowa pomocnicza/zasadnicza
5	Rzędne wysokościowe	-2 cm / +1 cm – podbudowa pomocnicza -1 cm / +0 cm – podbudowa zasadnicza
6	Ukształtowanie osi w planie	±5cm - podbudowa pomocnicza/zasadnicza
7	Grubość warstwy	±10% - podbudowa pomocnicza/zasadnicza

## 7. OBMIAR ROBÓT

### 7.1 Ogólne zasady obmiaru robót

Ogólne zasady obmiaru robót podano w STWiORB D-00.00.00 "Wymagania Ogólne".

## 8. ODBIÓR ROBÓT

### 8.1. Ogólne zasady odbioru robót

8.1.1. Ogólne zasady odbioru robót podano w STWiORB D-00.00.00 „Wymagania Ogólne”.

8.1.2. Roboty uznaje się za wykonane zgodnie z Dokumentacją Projektową, STWiORB i wymaganiami Inżyniera/ Inspektora Nadzoru /Zamawiającego, jeżeli wszystkie pomiary i badania z zachowaniem tolerancji wg punktu 6 dały wyniki pozytywne.

8.1.3. Do odbioru ostatecznego uwzględniane są wyniki badań i pomiarów kontrolnych, badań i pomiarów kontrolnych dodatkowych oraz badań i pomiarów arbitrażowych do wyznaczonych odcinków częściowych.

### 8.2. Zasady postępowania z wadliwie wykonanymi robotami

Jeżeli wystąpią wyniki negatywne dla materiałów i robót (nie spełniające wymagań określonych w STWiORB i opracowanych na ich podstawie STWiORB), to Inżynier/Inspektor Nadzoru/Zamawiający wydaje Wykonawcy polecenie przedstawienia programu naprawczego, chyba że na wniosek jednej ze stron kontraktu zostaną wykonane badania lub pomiary arbitrażowe (zgodnie z pkt. 6.5 niniejszego STWiORB), a ich wyniki będą pozytywne. Wykonawca w programie tym jest zobowiązany dokonać oceny wpływu na trwałość, przedstawić sposób naprawienia wady lub wnioskować o zredukowanie ceny kontraktowej naliczenie potrąceń.

Na zastosowanie programu naprawczego wyraża zgodę Inżynier/ Inspektor Nadzoru/ Zamawiający.

W przypadku braku zgody Inżyniera/Inspektora Nadzoru/Zamawiającego na zastosowanie programu naprawczego wszystkie materiały i roboty nie spełniające wymagań podanych w odpowiednich punktach STWiORB zostaną odrzucone. Wykonawca wymieni materiały na właściwe i wykona prawidłowo roboty na własny koszt.

Jeżeli wymiana materiałów niespełniających wymagań lub wadliwie wykonane roboty spowodują szkodę w innych, prawidłowo wykonanych robotach, to również te roboty powinny być ponownie wykonane przez Wykonawcę na jego koszt.

## **9. PODSTAWA PŁATNOŚCI**

### **9.1. Ogólne ustalenia dotyczące podstawy płatności**

9.1.1. Ogólne ustalenia dotyczące podstawy płatności podano w STWiORB D- 00.00.00 „Wymagania Ogólne” w punkcie 9.

### **9.2. Cena przyjętej jednostki obmiarowej obejmuje:**

- prace pomiarowe i roboty przygotowawcze,
- oznakowanie robót,
- dostarczenie materiałów i sprzętu,
- przygotowanie mieszanki z kruszywa, zgodnie z receptą,
- dostarczenie mieszanki na miejsce wbudowania,
- rozłożenie mieszanki,
- zagęszczenie mieszanki,
- utrzymanie warstwy w czasie robót,
- przeprowadzenie wymaganych pomiarów i badań,
- uporządkowanie terenu robót i jego otoczenia,
- roboty wykończeniowe,
- odwiezienie sprzętu,
- wszelkie inne czynności związane z prawidłowym wykonaniem warstwy zgodnie z wymaganiami niniejszych STWiORB.

Po stronie Wykonawcy będzie poniesienie kosztów związanych z zakupem materiałów oraz wywozem i utylizacją materiałów.

Wszystkie roboty powinny być wykonane według wymagań dokumentacji projektowej, STWiORB, specyfikacji technicznej i postanowień Inżyniera/ Inspektora Nadzoru /Zamawiającego.

## **10. PRZEPISY ZWIĄZANE**

### **10.1 Normy**

1. PN-EN 13242 Kruszywa do niezwiązanych i hydraulicznie związanych materiałów stosowanych w obiektach drogowych i budownictwie drogowym
2. PN-EN 13285 Mieszanki niezwiązane. Wymagania.
3. PN-EN 1008 Woda zarobowa do betonu. Specyfikacja pobierania próbek, badanie i ocena przydatności wody zarobowej do betonu, w tym wody odzyskanej z procesów produkcji betonu
4. PN-EN 933-1 Badanie geometrycznych właściwości kruszyw. Część 1: Oznaczenie składu ziarnowego – Metoda przesiewowa.
5. PN-EN 933-3 Badanie geometrycznych właściwości kruszyw. Część 2: Oznaczenie kształtu ziaren za pomocą wskaźnika płaskości.
6. PN-EN 933-4 Badanie geometrycznych właściwości kruszyw. Część 4: Oznaczenie kształtu ziaren- Wskaźnik kształtu.
7. PN-EN 933-5 Badanie geometrycznych właściwości kruszyw. Część 5: Oznaczenie procentowej zawartości ziarn o powierzchniach powstałych w wyniku przekruszenia lub łamania kruszyw grubych.
8. PN-EN 933-8 Badanie geometrycznych właściwości kruszyw. Część 8: Ocena zawartości drobnych cząstek - Badania wskaźnika piaskowego.
9. PN-EN 933-9 Badanie geometrycznych właściwości kruszyw. Część 9: Ocena zawartości drobnych cząstek- Badania błękitem metylenowym.
10. PN-EN 1097-2 Badania mechanicznych i fizycznych właściwości kruszyw. Część 2: Metody oznaczania odporności na rozdrobnienie.
11. PN-EN 1097-6 Badania mechanicznych i fizycznych właściwości kruszyw- Część 6: Oznaczenie gęstości ziarn i nasiąkliwości.
12. PN-EN 1367-1 Badanie właściwości cieplnych i odporności kruszyw na działanie czynników atmosferycznych – Część 1: Oznaczenie mrozoodporności.
13. PN-EN 1367-3 Badanie właściwości cieplnych i odporności kruszyw na działanie czynników atmosferycznych – Część 3: Badanie bazaltowej zgorzeli słonecznej metoda gotowania.
14. PN-EN 13286-1 Mieszanki mineralne niezwiązane i związane spoiwem hydraulicznym- Część 1: Metody badań dla ustalonej laboratoryjnie referencyjnej gęstości i wilgotności - Wprowadzenie i wymagania ogólne.
15. PN-EN 13286-2 Mieszanki mineralne niezwiązane i związane spoiwem hydraulicznym- Część 1: Metody badań dla ustalonej laboratoryjnie referencyjnej gęstości i wilgotności- Zagęszczanie aparatem Proctora.

16. PN-EN 13286-47 Mieszanki mineralne niezwiązane i związane spoiwem hydraulicznym - Część 47: Metody badań dla określenia nośności, kalifornijski wskaźnik nośności CBR, natychmiastowy wskaźnik nośności i pęcznienia liniowego.
17. BN-77/8931-12 Drogi samochodowe. Oznaczenie wskaźnika zagęszczenia gruntu.
18. BN-8931-04 Drogi samochodowe. Pomiar równości nawierzchni planografem i łątą.

#### **10.1. Inne dokumenty**

##### **L.p. Tytuł**

- 1 „Instrukcja Badań Podłoża Gruntowego Budowli Drogowych i Mostowych – Część 2. Załącznik” GDDP, Warszawa 1998r.
- 2 Katalog typowych konstrukcji nawierzchni podatnych i półsztywnych Politechnika Gdańska 2014 r.
- 3 Rozporządzenie Ministra Transportu i Gospodarki Morskiej w sprawie warunków technicznych, jakim powinny odpowiadać drogi publiczne i ich usytuowanie. Dz. U. Nr 43 z dnia 14 maja 1999 r z późniejszymi zmianami.
- 4 WT-4 2010. Mieszanki niezwiązane do dróg krajowych. Wymagania techniczne. Załącznik Nr 3 do Zarządzenia nr 102 Generalnego Dyrektora Dróg Krajowych i Autostrad z dnia 19 listopada 2010r.
- 5 Załącznik B3 do KPRNPP-2013 Procedura wykonania badania modułu odkształcenia warstw konstrukcyjnych podatnych i podłoża przez obciążenie płytą VSS.
- 6 „Instrukcja Badań Podłoża Gruntowego Budowli Drogowych i Mostowych – Część 2. Załącznik” GDDP, Warszawa 1998r.
- 7 Projekt RID I/6 Wykorzystanie materiałów pochodzących z recyklingu Zadanie 6 Załącznik 9.6 „Wytyczne wykorzystania materiałów pochodzących z recyklingu nawierzchni betonowych”, Warszawa 2019 r.



**Załącznik nr Z1****Procedura wykonania badania modułu odkształcenia warstw konstrukcyjnych podatnych przez obciążenie płytą VSS****1. Cel metody badawczej**

Metoda badawcza stosowana jest do określania modułów odkształcenia  $E_1$  i  $E_2$  oraz wskaźnika odkształcenia  $I_0$  warstw konstrukcyjnych podatnych.

Metodę badania stosuje się do warstw podłoża gruntowego (naturalnego oraz nasypowego), podłoża ulepszanego spoiwami hydraulicznymi, warstw z mieszanek niezwiązanych. Metoda ma zastosowanie przy badaniu warstw z gruntów drobno i gruboziarnistych, mieszanek niezwiązanych z kruszywami o uziarnieniu do 63mm oraz gruntów ulepszonych spoiwami. Metoda nie stosuje się dla warstw konstrukcji nawierzchni z gruntów lub kruszyw związanych hydraulicznie po rozpoczęciu procesu wiązania (warstwy sztywne).

**2. Badane cechy - definicje**

Moduł odkształcenia - iloraz przyrostu obciążenia jednostkowego  $\Delta p$  do przyrostu odkształcenia  $\Delta s$  badanej warstwy w ustalonym zakresie obciążeń pomnożony przez 0,75 średnicy płyty obciążającej  $D$ .

Wartość modułu odkształcenia wyznacza się ze wzoru (1.1):

$$E_{1.2}^{(p_1-p_2)} = 0,75D \frac{\Delta p}{\Delta s} \quad (1.1)$$

gdzie:

$E_1, E_2$  - pierwotny i wtórny moduł odkształcenia, [MPa]

$\Delta p$  - przyrost obciążenia przy pierwszym (powtórny) obciążeniu, [MPa]

$\Delta s$  - przyrost osiadań odpowiadający przyjętemu zakresowi obciążeń przy pierwszym (powtórny), [mm]

$p_1, p_2$  - obciążenia przyjętego zakresu obciążeń, [MPa]  $D$  - średnica płyty [mm]

Pierwotny moduł odkształcenia  $E_1$  - moduł odkształcenia oznaczony w pierwszym obciążeniu badanej warstwy.

Wtórny moduł odkształcenia  $E_2$  - moduł odkształcenia oznaczony w powtórny obciążeniu badanej warstwy.

Wskaźnik odkształcenia  $I_0$  - stosunek wtórnego modułu odkształcenia  $E_2$  do pierwotnego modułu odkształcenia  $E_1$ .

**3. Aparatura badawcza**

Przykładowa aparatura do oznaczania modułu odkształcenia przedstawiona jest na rysunku nr 1.1, 1.2. W skład jej wchodzi:

- płyta stalowa o średnicy  $(300 \pm 1)$  mm (1) z prętami do mocowania czujnika (2) do zainstalowania uchwytów (3) czujników oraz górnym pierścieniem usztywniającym (4) - w przypadku zestawu z trzema czujnikami,
- płyta stalowa o średnicy  $(300 \pm 1)$  mm (1), centralny uchwyt do mocowania czujnika (3) - w przypadku zestawu z jednym czujnikiem, (preferowane jest użycie zestawu z 3 czujnikami) – vide pkt 4.2. ostatni akapit.
- ramię pompy (5), pompa (6) z manometrem (7) o skali z działką elementarną 0,01 MPa,
- przegub sferyczny (8) łączący siłownik (12) z przeciwwagą,
- czujnik zegarowy (9) lub inny (np. elektroniczny z wyświetlaczem cyfrowym) o zakresie pomiarowym do 10 mm z działką elementarną 0,01 mm,
- przedłużacz (10) do wstawiania pomiędzy siłownik (12) a przeciwwagę,
- statyw (11) stanowiący poziom odniesienia pomiarów przemieszczenia.



Rys. 1.1. Aparatura VSS z trzypunktowym pomiarem przemieszczenia płyty



#### 4. Metoda badania i wykonanie badania

##### 4.1. Metoda badania

Badanie polega na pomiarze przemieszczeń pionowych (osiadań) badanej warstwy pod wpływem nacisku statycznego wywieranego za pomocą stalowej okrągłej płyty o średnicy  $D=300$  mm. Nacisk na płytę wywierany jest za pośrednictwem zmiany ciśnienia oleju w pompie hydraulicznej poprzez przemieszczanie tłoczyska wywołany ruchem dźwignika. Dźwignik oparty jest o przeciwwagę (najczęściej samochód ciężarowy, ciężki walec drogowy) o odpowiedniej masie. Pomiar modułu odkształcenia należy przeprowadzić gdy temperatura badanej warstwy jest większa od  $0^{\circ}\text{C}$ .

##### 4.2. Przygotowanie zestawu badawczego

W celu przygotowania aparatury do wykonania badania należy przeprowadzić następujące czynności:

- ustawić płytę na wyrównanej powierzchni badanej warstwy (w przypadku nierównej powierzchni należy miejsce przeznaczone do badań wyrównać cienką warstwą drobnego suchego piasku),
- dociskając rękoma, wykonać kilkakrotny obrót płyty,

- ustawić statyw tak, aby punkty podparcia były w jak największej odległości od płyty i jak najdalej od kół pojazdu stanowiącego przeciwwagę,
- zamontować dźwignik oraz przedłużacz,
- czujniki zamocować w uchwytach opierając je na stelażu.

#### 4.3. Oznaczenie dla podbudowy pomocniczej i zasadniczej

##### 4.3.1. Oznaczenie pierwotnego modułu odkształcenia E<sub>1</sub>

W celu określenia wartości pierwotnego modułu odkształcenia E<sub>1</sub> należy ustawić aparaturę badawczą na stanowisku, a następnie wykonać następujące czynności:

- ruchem dźwigni pompy tłoczącej doprowadzić ciśnienie w układzie hydraulicznym do osiągnięcia nacisku na badaną warstwę do wartości 0,02 MPa (obciążenie wstępne),
- ustawić wskazania na czujnikach pomiarowych na poziomie 0,00 mm,
- ruchem dźwigni pompy tłoczącej doprowadzić ciśnienie w układzie hydraulicznym do osiągnięcia nacisku na badaną warstwę do wartości 0,05 MPa,
- utrzymywać stałą wartość zadanego ciśnienia poprzez powolne ruchy dźwigni pompy (regulację ciśnienia należy prowadzić w zależności od zaistniałej potrzeby),
- co 2 min wykonać odczyt wskazań przemieszczeń płyty obciążającej przy stałym zadanym ciśnieniu,
- po stwierdzeniu, że kolejne dwa odczyty wartości przemieszczeń wykonane w odstępach 2 min nie różnią się od siebie więcej niż 0,05 mm należy przejść do następnego stopnia obciążenia, większego od poprzedniego o 0,05 MPa,
- każdy odczyt wskazań przemieszczeń płyty obciążającej przy zadanym stopniu obciążenia należy zanotować w karcie badania,
- końcowe obciążenia badanej warstwy należy doprowadzić do 0,45 MPa,
- przeprowadzić odciążenie badanej warstwy stopniami po 0,1 MPa do 0,00 MPa z równoczesnym zapisywaniem kolejnych wskazań czujników co 2 min i z odczekaniem 5 min przed ostatnim odczytem.

##### 4.3.2. Oznaczenie wtórnego modułu odkształcenia E<sub>2</sub>

Oznaczenie wartości wtórnego modułu odkształcenia E<sub>2</sub> należy wykonać po całkowitym odciążeniu badanej warstwy:

- pozostawić bez zmian wskazania czujników określających przemieszczenie płyty obciążającej,
- ruchem dźwigni pompy tłoczącej doprowadzić ciśnienie w układzie hydraulicznym do osiągnięcia nacisku na badaną warstwę do wartości 0,05 MPa,
- prowadzić dalsze badanie zgodnie z punktem 4.3.1

#### 5. Wyniki badań

##### 5.1. Określenie wartości modułów odkształcenia

Wartość pierwotnego modułu odkształcenia E<sub>1</sub> i wtórnego modułu odkształcenia E<sub>2</sub> obliczyć należy zgodnie z zależnością (1.1) przyjmując **dla podbudowy pomocniczej i zasadniczej:**

$\Delta p = p_2 - p_1$  - przyrost obciążenia w zakresie 0,25<sup>0.35</sup>, [MPa]

$\Delta s$  - przemieszczenie odpowiadające przyjętemu zakresowi obciążeń

( $\Delta s = s_{0,35} - s_{0,25}$ ), [mm], przy końcowym obciążeniu 0,45 MPa,

##### 5.2. Obliczenie wartości wskaźnika odkształcenia

Wartość wskaźnika odkształcenia oblicza się wg wzoru (1.2):

$$I_0 = E_2 / E_1 \quad (1.2)$$

gdzie: I<sub>0</sub> - wskaźnik odkształcenia - liczba niemianowana

E<sub>2</sub> - wtórny moduł odkształcenia [MPa]

E<sub>1</sub> - pierwotny moduł odkształcenia [MPa]

Wynik badania należy podać z dokładnością do 1 cyfry znaczącej po przecinku.

**D-04.05.01 PODBUDOWA I ULEPSZONE PODŁOŻE GRUNTU STABILIZOWANEGO CEMENTEM****1. WSTĘP****1.1. Przedmiot STWiORB**

Przedmiotem niniejszej Specyfikacji Technicznej Wykonania i Odbioru Robót Budowlanych są wymagania dotyczące wykonania i odbioru robót związanych z wykonaniem ulepszonego podłoża z kruszywa stabilizowanego w ramach zadania pn.: „Przebudowa odcinka drogi wojewódzkiej nr 236 w zakresie budowy drogi dla rowerów”.

**1.2. Zakres stosowania STWiORB**

STWiORB jest stosowana jako dokument kontraktowy przy realizacji robót wymienionych w pkt.1.1.

**1.3. Zakres robót objętych STWiORB**

Ustalenia zawarte w niniejszej specyfikacji dotyczą zasad prowadzenia robót związanych z wykonaniem i odbiorem ulepszonego podłoża z gruntu lub kruszywa stabilizowanego cementem Rm 5,0 MPa i Rm 2,5 MPa wg PN-S-96012. Grunty lub kruszywa stabilizowane cementem mogą być stosowane do wykonania podbudów zasadniczych, pomocniczych i ulepszonego podłoża.

**1.4. Określenia podstawowe**

1.4.1. Podbudowa z gruntu stabilizowanego cementem – jedna lub dwie warstwy zagęszczonej mieszanki cementowo-gruntowej, która po osiągnięciu właściwej wytrzymałości na ściskanie, stanowi fragment nośnej części nawierzchni drogowej.

1.4.2. Mieszanka cementowo-gruntowa – mieszanka gruntu, cementu i wody, a w razie potrzeby również dodatków ulepszających, np. popiołów lotnych lub chlorku wapniowego, dobranych w optymalnych ilościach.

1.4.3. Grunt stabilizowany cementem – mieszanka cementowo-gruntowa zagęszczona i stwardniała w wyniku ukończenia procesu wiązania cementu.

1.4.4. Kruszywo stabilizowane cementem – mieszanka kruszywa naturalnego, cementu i wody, a w razie potrzeby dodatków ulepszających, np. popiołów lotnych lub chlorku wapniowego, dobranych w optymalnych ilościach, zagęszczona i stwardniała w wyniku ukończenia procesu wiązania cementu.

1.4.5. Podłoże gruntowe ulepszone cementem – jedna lub dwie warstwy zagęszczonej mieszanki cementowo-gruntowej, na której układana jest warstwa podbudowy.

**2. MATERIAŁY****2.1 Ogólne wymagania dotyczące materiałów**

Ogólne wymagania dotyczące materiałów, ich pozyskiwania i składowania, podaną w ST D-M-00.00.00 „Wymagania ogólne” pkt. 2.

**2.2. Cement**

Należy stosować cement portlandzki klasy 32,5, portlandzki z dodatkami lub hutniczy wg PN-EN 197-1:2012.

Wymagania dla cementu zestawiono w tablicy 1.

Tablica 1. Właściwości mechaniczne i fizyczne cementu wg PN-EN 197-1:2012

Lp.	Właściwości	Klasa cementu 32,5
1	Wytrzymałość na ściskanie (MPa), po 7 dniach, nie mniej niż: - cement portlandzki bez dodatków - cement hutniczy - cement portlandzki z dodatkami	16 16 16
2	Wytrzymałość na ściskanie (MPa), po 28 dniach, nie mniej niż:	32,5
3	Czas wiązania: - początek wiązania, najwcześniej po upływie, min. - koniec wiązania, najpóźniej po upływie, h	60 12
4	Stałość objętości, mm, nie więcej niż	10

Badania cementu należy wykonać zgodnie z PN-EN 196-6:2019-01, PN-EN 196-1:2016-07 oraz PN-EN 196-3:2016-12.

**2.2.1. Dostawy cementu**

Pochodzenie cementu i jego cechy jakościowe muszą być zaaprobowane przez Inżyniera. Wykonawca musi wcześniej zaproponować Inżynierowi źródło dostaw cementu wraz z wynikami badań jakościowych. Wielkość i częstotliwość dostaw powinna zapewnić zapasy cementu równe zapotrzebowaniu dla zapewnienia ciągłości produkcji wytwórni. Wykonawca jest zobowiązany do prowadzenia ilościowego i jakościowego odbioru dostaw oraz wykonania laboratoryjnych badań kontrolnych z ustaloną uprzednio częstotliwością. Wyniki tych badań powinny być przekazywane, w określonym trybie Inżynierowi.

### 2.2.2. Przechowywanie cementu

Przechowywanie cementu powinno odbywać się zgodnie z BN-88/6731-08. W przypadku, gdy czas przechowywania cementu będzie dłuższy od trzech miesięcy, można go stosować za zgodą Inżyniera tylko wtedy, gdy badania laboratoryjne wykażą jego przydatność do robót.

### 2.3. Grunty

Przydatność gruntów przeznaczonych do stabilizacji cementem należy ocenić na podstawie wyników badań laboratoryjnych, wykonanych według metod podanych w PN-S-96012.

Do wykonania podbudów i ulepszonego podłoża z gruntów stabilizowanych cementem należy stosować grunty spełniające wymagania podane w tablicy 2.

Grunt można uznać za przydatny do stabilizacji cementem wtedy, gdy wyniki badań laboratoryjnych wykażą, że wytrzymałość na ściskanie i mrozoodporność próbek gruntu stabilizowanego są zgodne z wymaganiami określonymi w p. 2.7 tablica 4.

Tablica 2. Wymagania dla gruntów przeznaczonych do stabilizacji cementem wg PN-S-96012

Lp.	Właściwości	Wymagania	Badania według
1	Uziarnienie ziarn przechodzących przez sito # 40 mm, % (m/m), nie mniej niż: ziarn przechodzących przez sito # 20 mm, % (m/m), powyżej ziarn przechodzących przez sito # 4 mm, % (m/m), powyżej cząstek mniejszych od 0,002 mm, % (m/m), poniżej	100 85 50 20	PN-B-04481
2	Granica płynności, % (m/m), nie więcej niż:	40	PN-B-04481
3	Wskaźnik plastyczności, % (m/m), nie więcej niż:	15	PN-B-04481
4	Odczyn pH	od 5 do 8	PN-B-04481
5	Zawartość części organicznych, % (m/m), nie więcej niż:	2	PN-B-04481
6	Zawartość siarczanów, w przeliczeniu na SO <sub>3</sub> , % (m/m), nie więcej niż:	1	PN-EN 1744-1+A1:2013-05

Grunty nie spełniające wymagań określonych w tablicy 2, mogą być poddane stabilizacji po uprzednim ulepszeniu chlorkiem wapniowym, wapnem, popiołami lotnymi.

Grunty o granicy płynności od 40 do 60 % i wskaźniku plastyczności od 15 do 30 % mogą być stabilizowane cementem dla podbudów pomocniczych i ulepszonego podłoża pod warunkiem użycia specjalnych maszyn, umożliwiających ich rozdrobnienie i przemieszanie z cementem.

Dodatkowo kryteria przydatności gruntu do stabilizacji: wskaźnik plastyczności; wskaźnik uziarnienia; zawartość ziarn powyżej 0,075 mm:

wskaźnik piaskowym od 20 do 50, wg BN-64/8931-01,

zawartości ziarn pozostających na sicie # 2 mm - co najmniej 30%,

zawartości ziarn przechodzących przez sito 0,075 mm - nie więcej niż 15%.

Decydującym sprawdzianem przydatności gruntu do stabilizacji cementem są wyniki wytrzymałości na ściskanie próbek gruntu stabilizowanego cementem.

### 2.4 Kruszywa

Do stabilizacji cementem można stosować piaski, mieszanki i żwiry albo mieszankę tych kruszyw, spełniające wymagania podane w tablicy 3.

Kruszywo można uznać za przydatne do stabilizacji cementem wtedy, gdy wyniki badań laboratoryjnych wykażą, że wytrzymałość na ściskanie i mrozoodporność próbek kruszywa stabilizowanego będą zgodne z wymaganiami określonymi w p. 2.7 tablica 4.

Tablica 3. Wymagania dla kruszyw przeznaczonych do stabilizacji cementem

Lp.	Właściwości	Wymagania	Badania według
-----	-------------	-----------	----------------



1	Uziarnienie ziarn pozostających na sicie # 2 mm, %, nie mniej niż: ziarn przechodzących przez sito 0,075 mm, %, nie więcej niż:	30 15	PN-EN 933-1:2012
2	Zawartość części organicznych, barwa cieczy nad kruszywem nie ciemniejsza niż:	wzorcowa	PN-EN 1744-1+A1:2013-05
3	Zawartość zanieczyszczeń obcych, %, nie więcej niż:	0,5	PN-B-06714-12
4	Zawartość siarczanów, w przeliczeniu na SO <sub>3</sub> , %, poniżej:	1	PN-EN 1744-1+A1:2013-05

Jeżeli kruszywo przeznaczone do wykonania warstwy nie jest wbudowane bezpośrednio po dostarczeniu na budowę i zachodzi potrzeba jego okresowego składowania na terenie budowy, to powinno być ono składowane w pryzmach, na utwardzonym i dobrze odwodnionym placu, w warunkach zabezpieczających przed zanieczyszczeniem i przed wymieszaniem różnych rodzajów kruszyw.

### 2.5 Woda

Woda stosowana do stabilizacji gruntu lub kruszywa cementem i ewentualnie do pielęgnacji wykonanej warstwy powinna odpowiadać wymaganiom PN-EN 1008:2004. Bez badań laboratoryjnych można stosować wodociągową wodę pitną. Gdy woda pochodzi z wątpliwych źródeł nie może być użyta do momentu jej przebadania, zgodnie z wyżej podaną normą lub do momentu porównania wyników wytrzymałości na ściskanie próbek gruntowo-cementowych wykonanych z wodą wątpliwą i z wodą wodociągową. Brak różnic potwierdza przydatność wody do stabilizacji gruntu lub kruszywa cementem.

### 2.6 Dodatki ulepszające

Przy stabilizacji gruntów cementem, w przypadkach uzasadnionych, stosuje się następujące dodatki ulepszające: wapno wg PN-EN 459-1:2015-06, popioły lotne wg PN-S-96035, chlorek wapniowy wg PN-C-84127. Za zgodą Inżyniera mogą być stosowane inne dodatki o sprawdzonym działaniu, posiadające aprobatę techniczną wydaną przez uprawnioną jednostkę.

### 2.7 Grunt lub kruszywo stabilizowane cementem

W zależności od rodzaju warstwy w konstrukcji nawierzchni drogowej, wytrzymałość gruntu lub kruszywa stabilizowanego cementem wg PN-S-96012:1997, powinna spełniać wymagania określone w tablicy 4.

Tablica 4. Wymagania dla gruntów lub kruszyw stabilizowanych cementem dla poszczególnych warstw podbudowy i ulepszonego podłoża

Lp.	Rodzaj warstwy w konstrukcji nawierzchni drogowej	Wytrzymałość na ściskanie próbek nasyconych wodą (MPa)		Wskaźnik mrozoodporności
		po 7 dniach	po 28 dniach	
1	Ulepszone podłoże R <sub>m</sub> =2,5 MPa	od 1,0 do 1,6	od 1,5 do 2,5	0,6

## 3. SPRZĘT

### 3.1 Ogólne wymagania dotyczące sprzętu

Ogólne wymagania dotyczące sprzętu podaną w ST D-M-00.00.00 „Wymagania ogólne” pkt. 3.

### 3.2 Sprzęt do wykonania robót

Przy wykonywaniu robót Wykonawca w zależności od potrzeb, powinien wykazać się możliwością korzystania ze sprzętu dostosowanego do przyjętej metody robót, jak:

- wytwórnia stacjonarna lub mobilna do wytwarzania mieszanki,

- przewoźne zbiorniki na wodę,
- układarki do rozkładania mieszanki lub równiarki,
- walce wibracyjne, statyczne lub ogumione,
- zagęszczarki płytowe, ubijaki mechaniczne lub małe walce wibracyjne do zagęszczania w miejscach trudno dostępnych.

Sprzęt powinien odpowiadać wymaganiom określonym w dokumentacji projektowej, ST, instrukcjach producentów lub propozycji Wykonawcy i powinien być zaakceptowany przez Inżyniera.

#### 4. TRANSPORT

##### 4.1 Ogólne wymagania dotyczące transportu

Ogólne wymagania dotyczące transportu podaną w ST D-M-00.00.00 „Wymagania ogólne” pkt. 4.

##### 4.2 Transport materiałów

Materiały sypkie można przewozić dowolnymi środkami transportu, w warunkach zabezpieczających je przed zanieczyszczeniem, zmieszaniem z innymi materiałami i nadmiernym zawilgoceniem.

Cement w workach może być przewożony samochodami krytymi, wagonami towarowymi i innymi środkami transportu, w sposób nie powodujący uszkodzeń opakowania. Worki na paletach układa się po 5 warstw po 4 szt. w warstwie. Worki niespaletowane układa się na płask w wysokości do 10 warstw. Cement luzem przewozi się w zbiornikach (wagonach, samochodach), czystych i nie zanieczyszczanych podczas transportu. Środki transportu powinny być wyposażone we wsypy i urządzenia do wyładowania cementu.

Woda może być dostarczana wodociągiem lub przewoźnymi zbiornikami wody.

Inne materiały należy przewozić w sposób zalecony przez producentów i dostawców, nie powodując pogorszenia ich walorów użytkowych.

Mieszankę cementowo-gruntową można przewozić dowolnymi środkami transportu w sposób zabezpieczający przed zanieczyszczeniem, rozsegregowaniem i nadmiernym wysuszeniem lub zawilgoceniem.

#### 5. WYKONANIE ROBÓT

##### 5.1 Ogólne zasady wykonania robót

Ogólne zasady wykonania robót podano w SST D 00.00.00 „Wymagania ogólne” p. 5.

##### 5.2. Warunki przystąpienia do robót

Warstwa ulepszonego podłoża z gruntu lub kruszywa stabilizowanego cementem nie może być wykonywana wtedy, gdy podłoże jest zamrożone i podczas opadów deszczu. Nie należy rozpoczynać stabilizacji gruntu lub kruszywa cementem, jeżeli prognozy meteorologiczne wskazują na możliwy spadek temperatury poniżej 5oC w czasie najbliższych 7 dni.

##### 5.3. Przygotowanie podłoża

Podłoże powinno być przygotowane zgodnie z wymaganiami określonymi w SST D-04.01.01 „Profilowanie i zagęszczenie podłoża”

##### 5.4. Skład mieszanki cementowo-gruntowej i cementowo-kruszywowej

Zawartość cementu w mieszance nie może przekraczać wartości podanych w tablicy 5. Zaleca się taki dobór mieszanki, aby spełnić wymagania wytrzymałościowe określone w p. 2.7 tablica 4, przy jak najmniejszej zawartości cementu.

Tablica 5. Maksymalna zawartość cementu w mieszance cementowo-gruntowej lub w mieszance kruszywa stabilizowanego cementem dla poszczególnych warstw podbudowy i ulepszonego podłoża

Lp.	Kategoria ruchu	Maksymalna zawartość cementu, % w stosunku do masy suchego gruntu lub kruszywa
1	KR 2 do KR 6	8
2	KR 1	10

Zawartość wody w mieszance powinna odpowiadać wilgotności optymalnej, określonej według normalnej próby Proctora, zgodnie z PN-B-04481, z tolerancją +10%, -20% jej wartości.

Zaprojektowany skład mieszanki powinien zapewniać otrzymanie w czasie budowy właściwości gruntu lub kruszywa stabilizowanego cementem zgodnych z wymaganiami określonymi w tablicy 4.

##### 5.5. Stabilizacja metodą mieszania w mieszarkach stacjonarnych

Składniki mieszanki i w razie potrzeby dodatki ulepszające, powinny być dozowane w ilości określonej w receptce laboratoryjnej. Mieszarka stacjonarna powinna być wyposażona w urządzenia do wagowego dozowania kruszywa lub gruntu i cementu oraz objętościowego dozowania wody.

Czas mieszania w mieszarkach cyklicznych nie powinien być krótszy od 1 minuty, o ile krótszy czas mieszania nie zostanie dozwolony przez Inżyniera po wstępnych próbach. W mieszarkach typu ciągłego prędkość podawania materiałów powinna być ustalona i na bieżąco kontrolowana w taki sposób, aby zapewnić jednorodność mieszanki.

Wilgotność mieszanki powinna odpowiadać wilgotności optymalnej z tolerancją +10% i -20% jej wartości. Przed ułożeniem mieszanki należy ustawić prowadnice i podłoże zwilżyć wodą.

Mieszanka dowieziona z wytwórni powinna być układana przy pomocy układarek lub równiarek. Grubość układania mieszanki powinna być taka, aby zapewnić uzyskanie wymaganej grubości warstwy po zagęszczeniu.

Przed zagęszczeniem warstwa powinna być wyprofilowana do wymaganych rzędnych, spadków podłużnych i poprzecznych. Przy użyciu równiarek do rozkładania mieszanki należy wykorzystać prowadnice, w celu uzyskania odpowiedniej równości profilu warstwy. Od użycia prowadnic można odstąpić przy zastosowaniu technologii gwarantującej odpowiednią równość warstwy, po uzyskaniu zgody Inżyniera. Po wyprofilowaniu należy natychmiast przystąpić do zagęszczania warstwy.

### 5.6. Zagęszczanie

Zagęszczanie warstwy gruntu lub kruszywa stabilizowanego cementem należy prowadzić przy użyciu walców gładkich, wibracyjnych lub ogumionych, w zestawie wskazanym w SST.

Zagęszczanie podbudowy oraz ulepszonego podłoża o przekroju daszkowym powinno rozpocząć się od krawędzi i przesuwać pasami podłużnymi, częściowo nakładającymi się w stronę osi jezdni. Zagęszczenie warstwy o jednostronnym spadku poprzecznym powinno rozpocząć się od niżej położonej krawędzi i przesuwać pasami podłużnymi, częściowo nakładającymi się, w stronę wyżej położonej krawędzi. Pojawiające się w czasie zagęszczania zniżenia, ubytki, rozwarstwienia i podobne wady, muszą być natychmiast naprawiane przez wymianę mieszanki na pełną głębokość, wyrównanie i ponowne zagęszczenie. Powierzchnia zagęszczonej warstwy powinna mieć prawidłowy przekrój poprzeczny i jednolity wygląd.

W przypadku technologii mieszania w mieszarkach stacjonarnych operacje zagęszczania i obróbki powierzchniowej muszą być zakończone przed upływem dwóch godzin od chwili dodania wody do mieszanki.

W przypadku technologii mieszania na miejscu, operacje zagęszczania i obróbki powierzchniowej muszą być zakończone nie później niż w ciągu 5 godzin, licząc od momentu rozpoczęcia mieszania gruntu z cementem.

Zagęszczanie należy kontynuować do osiągnięcia wskaźnika zagęszczenia mieszanki określonego wg BN-77/8931-12 nie mniejszego od podanego w PN-S-96012:1997 i SST.

Specjalną uwagę należy poświęcić zagęszczeniu mieszanki w sąsiedztwie spoin roboczych podłużnych i poprzecznych oraz wszelkich urządzeń obcych.

Wszelkie miejsca luźne, rozsegregowane, spękane podczas zagęszczania lub w inny sposób wadliwe, muszą być naprawione przez zerwanie warstwy na pełną grubość, wbudowanie nowej mieszanki o odpowiednim składzie i ponowne zagęszczenie. Roboty te są wykonywane na koszt Wykonawcy.

### 5.7. Spoiny robocze

W miarę możliwości należy unikać podłużnych spoin roboczych, poprzez wykonanie warstwy na całej szerokości.

Jeśli jest to niemożliwe, przy warstwie wykonywanej w prowadnicach, przed wykonaniem kolejnego pasa należy pionową krawędź wykonanego pasa zwilżyć wodą. Przy warstwie wykonanej bez prowadnic w ułożonej i zagęszczonej mieszance, należy niezwłocznie obciąć pionową krawędź. Po zwilżeniu jej wodą należy wbudować kolejny pas. W podobny sposób należy wykonać poprzeczną spoinę roboczą na połączeniu działek roboczych. Od obcięcia pionowej krawędzi w wykonanej mieszance można odstąpić wtedy, gdy czas pomiędzy zakończeniem zagęszczania jednego pasa, a rozpoczęciem wbudowania sąsiedniego pasa, nie przekracza 60 minut.

Jeżeli w niżej położonej warstwie występują spoiny robocze, to spoiny w warstwie leżącej wyżej powinny być względem nich przesunięte o co najmniej 30 cm dla spoiny podłużnej i 1 m dla spoiny poprzecznej.

### 5.8. Pielęgnacja warstwy z gruntu lub kruszywa stabilizowanego cementem

W miarę możliwości należy unikać podłużnych spoin roboczych, poprzez wykonanie warstwy na całej szerokości.

Jeśli jest to niemożliwe, przy warstwie wykonywanej w prowadnicach, przed wykonaniem kolejnego pasa należy pionową krawędź wykonanego pasa zwilżyć wodą. Przy warstwie wykonanej bez prowadnic w ułożonej i zagęszczonej mieszance, należy niezwłocznie obciąć pionową krawędź. Po zwilżeniu jej wodą należy wbudować kolejny pas. W podobny sposób należy wykonać poprzeczną spoinę roboczą na połączeniu działek roboczych. Od obcięcia pionowej krawędzi w wykonanej mieszance można odstąpić wtedy, gdy czas pomiędzy zakończeniem zagęszczania jednego pasa, a rozpoczęciem wbudowania sąsiedniego pasa, nie przekracza 60 minut.

Jeżeli w niżej położonej warstwie występują spoiny robocze, to spoiny w warstwie leżącej wyżej powinny być względem nich przesunięte o co najmniej 30 cm dla spoiny podłużnej i 1 m dla spoiny poprzecznej.

### 5.9. Odcinek próbny

Odcinek próbny, wykonać na 3 dni przed rozpoczęciem robót, Wykonawca powinien wykonać odcinek próbny w celu: - stwierdzenia czy sprzęt budowlany do spulchnienia, mieszania, rozkładania i zagęszczania jest właściwy,

- określenia grubości warstwy materiału w stanie luźnym, koniecznej do uzyskania wymaganej grubości warstwy po zagęszczeniu,

- określenia potrzebnej liczby przejazdów walców do uzyskania wymaganego wskaźnika zagęszczenia warstwy.

Na odcinku próbnym Wykonawca powinien użyć materiałów oraz sprzętu takich, jakie będą stosowane do wykonywania podbudowy lub ulepszonego podłoża. Powierzchnia odcinka próbnego powinna wynosić od 400 do 800 m<sup>2</sup>. Odcinek próbny powinien być zlokalizowany w miejscu wskazanym przez Inżyniera.

Wykonawca może przystąpić do wykonywania podbudowy lub ulepszonego podłoża po zaakceptowaniu odcinka próbnego przez Inżyniera.

#### 5.10. Utrzymanie podbudowy i ulepszonego podłoża

Podbudowa i ulepszone podłoże po wykonaniu, a przed ułożeniem następnej warstwy, powinny być utrzymywane w dobrym stanie. Jeżeli Wykonawca będzie wykorzystywał, za zgodą Inżyniera, gotową podbudowę lub ulepszone podłoże do ruchu budowlanego, to jest obowiązany naprawić wszelkie uszkodzenia podbudowy, spowodowane przez ten ruch. Koszt napraw wynikłych z niewłaściwego utrzymania podbudowy lub ulepszonego podłoża obciąża Wykonawcę robót.

Wykonawca jest zobowiązany do przeprowadzenia bieżących napraw podbudowy lub ulepszonego podłoża uszkodzonych wskutek oddziaływania czynników atmosferycznych, takich jak opady deszczu i śniegu oraz mróz.

Wykonawca jest zobowiązany wstrzymać ruch budowlany po okresie intensywnych opadów deszczu, jeżeli wystąpi możliwość uszkodzenia podbudowy lub ulepszonego podłoża.

Warstwa stabilizowana spoiwami hydraulicznymi powinna być przykryta przed zimą warstwą nawierzchni lub zabezpieczona przed niszczącym działaniem czynników atmosferycznych w inny sposób zaakceptowany przez Inżyniera.

## 6. KONTROLA JAKOŚCI ROBÓT

### 6.1. Ogólne zasady kontroli jakości robót

Ogólne zasady kontroli jakości robót podano w ST D-M-00.00.00 „Wymagania ogólne” pkt. 6.

### 6.2. Badania przed przystąpieniem do robót

Przed przystąpieniem do robót Wykonawca powinien wykonać badania spoiw, kruszyw i gruntów przeznaczonych do wykonania robót i przedstawić wyniki tych badań Inżynierowi w celu akceptacji.

### 6.3. Badania w czasie robót

#### 6.3.1. Częstotliwość oraz zakres badań i pomiarów

Częstotliwość oraz zakres badań i pomiarów w czasie wykonywania podbudowy lub ulepszonego podłoża stabilizowanych spoiwami podano w tablicy 1.

Tablica 1. Częstotliwość badań i pomiarów

Lp.	Wyszczególnienie badań	Częstotliwość badań	
		Minimalna liczba badań na dziennej działce roboczej	Maksymalna powierzchnia podbudowy lub ulepszonego podłoża przypadająca na jedno badanie
1	Uziarnienie mieszanki gruntu lub kruszywa	2	600 m <sup>2</sup>
2	Wilgotność mieszanki gruntu lub kruszywa ze spoiwem		
3	Rozdrobnienie gruntu 1)		
4	Jednorodność i głębokość wymieszania 2)		
5	Zagęszczenie warstwy		
6	Grubość podbudowy lub ulepszonego podłoża	3	400 m <sup>2</sup>
7	Wytrzymałość na ścislenie 7 i 28-dniowa przy stabilizacji cementem	6 próbek	400 m <sup>2</sup>
8	Mrozoodporność 3)	przy projektowaniu i w przypadkach wątpliwych	
9	Badanie spoiwa: cementu,	przy projektowaniu składu mieszanki i przy każdej zmianie	
10	Badanie wody	dla każdego wątpliwego źródła	
11	Badanie właściwości gruntu lub kruszywa	dla każdej partii i przy każdej zmianie rodzaju gruntu lub kruszywa	

Badanie wykonuje się dla gruntów spoistych

## 6.3.2. Uziarnienie gruntu lub kruszywa

Próbki do badań należy pobierać z mieszarek lub z podłoża przed podaniem spoiwa. Uziarnienie kruszywa lub gruntu powinno być zgodne z wymaganiami podanymi w SST dotyczących poszczególnych rodzajów podbudów i ulepszonego podłoża.

## 6.3.3. Wilgotność mieszanki gruntu lub kruszywa ze spoiwami

Wilgotność mieszanki powinna być równa wilgotności optymalnej, określonej w projekcie składu tej mieszanki, z tolerancją +10% -20% jej wartości.

## 6.3.4. Zagęszczenie warstwy

Mieszanka powinna być zagęszczana do osiągnięcia wskaźnika zagęszczenia nie mniejszego od 1,00 oznaczonego zgodnie z BN-77/8931-12.

## 6.3.5. Grubość podbudowy lub ulepszonego podłoża

Grubość warstwy należy mierzyć bezpośrednio po jej zagęszczeniu w odległości co najmniej 0,5 m od krawędzi. Grubość warstwy nie może różnić się od projektowanej o więcej niż  $\pm 1$  cm.

## 6.3.6. Wytrzymałość na ściskanie

Wytrzymałość na ściskanie określa się na próbkach walcowych o średnicy i wysokości 8 cm. Próbki do badań należy pobierać z miejsc wybranych losowo, w warstwie rozłożonej przed jej zagęszczeniem. Próbki w ilości 6 sztuk należy formować i przechowywać zgodnie z normami dotyczącymi poszczególnych rodzajów stabilizacji spoiwami. Trzy próbki należy badać po 7 lub 14 dniach oraz po 28 lub 42 dniach przechowywania, a w przypadku stabilizacji żużlem granulowanym po 90 dniach przechowywania. Wyniki wytrzymałości na ściskanie powinny być zgodne z wymaganiami podanymi w SST dotyczących poszczególnych rodzajów podbudów i ulepszonego podłoża.

## 6.3.7. Mrozoodporność

Wskaźnik mrozoodporności określany przez spadek wytrzymałości na ściskanie próbek poddawanych cykлом zamrażania i odmrażania powinien być zgodny z wymaganiami podanymi w SST dotyczących poszczególnych rodzajów podbudów i ulepszonego podłoża.

## 6.3.8. Badanie spoiwa

Dla każdej dostawy cementu, wapna, popiołów lotnych, żużla granulowanego, Wykonawca powinien określić właściwości podane w SST dotyczących poszczególnych rodzajów podbudów i ulepszonego podłoża.

## 6.3.9. Badanie wody

W przypadkach wątpliwych należy przeprowadzić badania wody wg PN-EN 1008:2004.

## 6.3.10. Badanie właściwości gruntu lub kruszywa

Właściwości gruntu lub kruszywa należy badać przy każdej zmianie rodzaju gruntu lub kruszywa. Właściwości powinny być zgodne z wymaganiami podanymi w SST dotyczących poszczególnych rodzajów podbudów i ulepszonego podłoża.

Wymagania dotyczące cech geometrycznych podbudowy i ulepszonego podłoża.

## 6.4.1. Częstotliwość oraz zakres badań i pomiarów dotyczących cech geometrycznych podaje tablica 2.

Tablica 2. Częstotliwość oraz zakres badań i pomiarów wykonanej podbudowy lub ulepszonego podłoża stabilizowanych spoiwami.

Lp.	Wyszczególnienie badań i pomiarów	Minimalna częstotliwość badań i pomiarów
1	Szerokość	10 razy na 1 km
2	Równość podłużna	w sposób ciągły planografem albo co 20 m łata na każdym pasie ruchu
3	Równość poprzeczna	10 razy na 1 km
4	Spadki poprzeczne*)	10 razy na 1 km
5	Rzędne wysokościowe	co 100 m
6	Ukształtowanie osi w planie*)	
7	Grubość podbudowy i ulepszonego podłoża	w 3 punktach, lecz nie rzadziej niż raz na 2000 m <sup>2</sup>



\*) Dodatkowe pomiary spadków poprzecznych i ukształtowania osi w planie należy wykonać w punktach głównych łuków poziomych.

### 6.4.2. Szerokość podbudowy i ulepszanego podłoża

Szerokość podbudowy i ulepszanego podłoża nie może różnić się od szerokości projektowanej o więcej niż +10 cm, -5 cm. Na jezdniach bez krawężników szerokość podbudowy powinna być większa od szerokości warstwy wyżej leżącej o co najmniej 25 cm lub o wartość wskazaną w dokumentacji projektowej.

### 6.4.3. Równość podbudowy i ulepszanego podłoża

Nierówności podłużne podbudowy i ulepszanego podłoża należy mierzyć 4-metrową łatą lub planografem, zgodnie z normą BN-68/8931-04. Nierówności poprzeczne podbudowy i ulepszanego podłoża należy mierzyć 4-metrową łatą. Nierówności nie powinny przekraczać 15 mm dla podbudowy pomocniczej i ulepszanego podłoża.

### 6.4.4. Spadki poprzeczne podbudowy i ulepszanego podłoża

Spadki poprzeczne podbudowy i ulepszanego podłoża powinny być zgodne z dokumentacją projektową z tolerancją  $\pm 0,5\%$ .

### 6.4.5. Rzędne wysokościowe podbudowy i ulepszanego podłoża

Różnice pomiędzy rzędnymi wykonanej podbudowy i ulepszanego podłoża a rzędnymi projektowanymi nie powinny przekraczać +1 cm, -2 cm.

### 6.4.6. Ukształtowanie osi podbudowy i ulepszanego podłoża

Oś podbudowy i ulepszanego podłoża w planie nie może być przesunięta w stosunku do osi projektowanej o więcej niż  $\pm 5$  cm.

### 6.4.7. Grubość podbudowy i ulepszanego podłoża

Grubość podbudowy i ulepszanego podłoża nie może różnić się od grubości projektowanej o więcej niż:

- dla podbudowy zasadniczej  $\pm 10\%$ ,
- dla podbudowy pomocniczej i ulepszanego podłoża +10%, -15%.

Zasady postępowania z wadliwie wykonanymi odcinkami podbudowy i ulepszanego podłoża

### 6.5.1. Niewłaściwe cechy geometryczne podbudowy i ulepszanego podłoża

Jeżeli po wykonaniu badań na stwardniałej podbudowie lub ulepszonym podłożu stwierdzi się, że odchylenia cech geometrycznych przekraczają wielkości określone w p. 6.4, to warstwa zostanie zerwana na całą grubość i ponownie wykonana na koszt Wykonawcy. Dopuszcza się inny rodzaj naprawy wykonany na koszt Wykonawcy, o ile zostanie on zaakceptowany przez Inżyniera.

Jeżeli szerokość podbudowy lub ulepszanego podłoża jest mniejsza od szerokości projektowanej o więcej niż 5 cm i nie zapewnia podparcia warstwom wyżej leżącym, to Wykonawca powinien poszerzyć podbudowę lub ulepszone podłoże przez zerwanie warstwy na pełną grubość do połowy szerokości pasa ruchu i wbudowanie nowej mieszanki. Nie dopuszcza się mieszania składników mieszanki na miejscu. Roboty te Wykonawca wykona na własny koszt.

### 6.5.2. Niewłaściwa grubość podbudowy i ulepszanego podłoża

Na wszystkich powierzchniach wadliwych pod względem grubości Wykonawca wykona naprawę podbudowy lub ulepszanego podłoża przez zerwanie wykonanej warstwy, usunięcie zerwanego materiału i ponowne wykonanie warstwy o odpowiednich właściwościach i o wymaganej grubości. Roboty te Wykonawca wykona na własny koszt. Po wykonaniu tych robót nastąpi ponowny pomiar i ocena grubości warstwy, na koszt Wykonawcy.

### 6.5.3. Niewłaściwa wytrzymałość podbudowy i ulepszanego podłoża niewłaściwa grubość podbudowy i ulepszanego podłoża.

Jeżeli wytrzymałość średnia próbek będzie mniejsza od dolnej granicy określonej w SST dla poszczególnych rodzajów podbudów i ulepszanego podłoża, to warstwa wadliwie wykonana zostanie zerwana i wymieniona na nową o odpowiednich właściwościach na koszt Wykonawcy.

## 7. OBMIAR ROBÓT

### 7.1. Ogólne zasady obmiaru robót

Ogólne zasady obmiaru robót podano w SST D-M-00.00.00 „Wymagania ogólne” pkt 7.

### 7.2. Jednostka obmiarowa

Jednostką obmiarową jest m<sup>2</sup> (metr kwadratowy) podbudowy i ulepszanego podłoża z gruntów lub kruszyw stabilizowanych spoiwami hydraulicznymi.

## 8. ODBIÓR ROBÓT

Ogólne zasady odbioru robót podano w SST D-M-00.00.00 „Wymagania ogólne” pkt 8.

Roboty uznaje się za wykonane zgodnie z dokumentacją projektową, ST i wymaganiami Inżyniera, jeżeli wszystkie pomiary i badania z zachowaniem tolerancji według punktu 6 dały wyniki pozytywne.

## 9. PODSTAWA PŁATNOŚCI

### 9.1. Ogólne ustalenia dotyczące podstawy płatności

Ogólne ustalenia dotyczące podstawy płatności podano w SST D-M-00.00.00 „Wymagania ogólne” pkt 9.

### 9.2. Kwota ryczałtowa

Cena wykonania 1 m<sup>2</sup> podbudowy i ulepszonego podłoża z gruntów lub kruszyw stabilizowanych spoiwami hydraulicznymi w przypadku wytwarzania mieszanek kruszywowo-spoiwowych w mieszarkach obejmuje:

prace pomiarowe i roboty przygotowawcze,

oznakowanie robót,

dostarczenie materiałów, wyprodukowanie mieszanki i jej transport na miejsce wbudowania,

dostarczenie, ustawienie, rozebranie i odwiezienie prowadnic oraz innych materiałów i urządzeń pomocniczych,

rozłożenie i zagęszczenie mieszanki,

pielęgnacja wykonanej warstwy

przeprowadzenie pomiarów i badań laboratoryjnych, wymaganych w specyfikacji technicznej,

## 10. PRZEPISY ZWIĄZANE

Normy

PN-EN 197-1:2012 Cement -- Część 1: Skład, wymagania i kryteria zgodności dotyczące cementów powszechnego użytku

PN-B-04481 Grunty budowlane. Badania próbek gruntu

PN-B-06714-12 Kruszywa mineralne. Badania. Oznaczenie zawartości zanieczyszczeń obcych

PN-EN 933-1:2012 Badania geometrycznych właściwości kruszyw -- Część 1: Oznaczenie składu ziarnowego -  
- Metoda przesiewania

PN-EN 1744-1+A1:2013-05

Badania chemicznych właściwości kruszyw -- Część 1: Analiza chemiczna

PN-B-06714-37 Kruszywa mineralne. Badania. Oznaczenie rozpadu krzemianowego

PN-EN 1097-2:2020-09

Badania mechanicznych i fizycznych właściwości kruszyw -- Część 2: Metody oznaczania odporności na rozdrabnianie

PN-EN 1008:2004 Woda zarobowa do betonu -- Specyfikacja pobierania próbek, badanie i ocena przydatności wody zarobowej do betonu, w tym wody odzyskanej z procesów produkcji betonu

PN-S-96012:1997 Drogi samochodowe -- Podbudowa i ulepszone podłoża z gruntu stabilizowanego cementem

BN-88/6731-08 Cement. Transport i przechowywanie

BN-64/8931-01 Drogi samochodowe. Oznaczenie wskaźnika piaskowego

BN-64/8931-02 Drogi samochodowe. Oznaczenie modułu odkształcenia nawierzchni podatnych i podłoża przez obciążenie płytą

BN-68/8931-04 Drogi samochodowe. Pomiar równości nawierzchni planografem i łątą

BN-70/8931-05 Drogi samochodowe. Oznaczenie wskaźnika nośności gruntu jako podłoża nawierzchni podatnych

BN-77/8931-12 Oznaczenie wskaźnika zagęszczenia gruntu

**D-05.03.05B NAWIERZCHNIA Z BETONU ASFALTOWEGO. WARSTWA ŚCIERALNA****1. WSTĘP****1.1. Przedmiot STWiORB**

Przedmiotem niniejszej specyfikacji technicznej wykonania i odbioru robót budowlanych są wymagania dotyczące wykonania i odbioru robót związanych z wykonaniem warstwy ścieralnej z betonu asfaltowego w ramach zadania pn.: „Przebudowa odcinka drogi wojewódzkiej nr 236 w zakresie budowy drogi dla rowerów”.

**1.2. Zakres stosowania STWiORB**

STWiORB są stosowane jako dokument przetargowy i kontraktowy przy zleceniu i realizacji robót drogowych.

**1.3. Zakres Robót objętych STWiORB**

Ustalenia zawarte w niniejszej STWiORB dotyczą zasad prowadzenia robót związanych z wykonaniem warstwy ścieralnej z betonu asfaltowego AC11S.

**1.4. Ogólne wymagania dotyczące robót**

Ogólne wymagania dotyczące robót podano w D-00.00.00 „Wymagania ogólne”.

**2. MATERIAŁY**

Ogólne wymagania dotyczące materiałów, ich pozyskiwania i składowania podano w D-00.00.00 „Wymagania ogólne”. Poszczególne rodzaje materiałów powinny pochodzić ze źródeł zatwierdzonych przez Inżyniera/Inspektora Nadzoru. W przypadku wystąpienia zmian w materiałach składowych (rodzaj, kategoria, typ petrograficzny, gęstość, zmiana złoża) należy postępować zgodnie z zasadami określonymi w punkcie 4.2. normy PN-EN 13108-20.

**2.1 Rodzaje materiałów**

Rodzaje materiałów stosowanych do mieszanki mineralno-asfaltowej podano w tabeli 1.

Tabela 1. Rodzaje materiałów do mieszanki mineralno-asfaltowej

Lp.	Rodzaj materiału	Wymagania wg / dokument odniesienia	
		KR 1-2	KR 3-4
1.	Kruszywo grube	WT-1 Kruszywa 2014, tabela 12	
2.	Kruszywo drobne lub o ciągłym uziarnieniu $D \leq 8$	WT-1 Kruszywa 2014, tabela 13 i 14	WT-1 Kruszywa 2014, tabela 14
3.	Wypełniacz	WT-1 Kruszywa 2014, tabela 15	
4.	Lepiszczce	WT-2 2014 – część I pkt 8.2.3.1 tab. 15, PN-EN 14023, PN-EN 13924-2, PN-EN 12591	

5.	Środek adhezyjny	wg p. 4.1 PN-EN 13108-1	
6.	Mieszanka mineralno-asfaltowe	WT-2 2014 – część I pkt 8.2.3.2 tab. 16 i pkt 8.2.3.3 tab. 18	WT-2 2014 – część I pkt 8.2.3.2 tab. 17 i pkt 8.2.3.3 tab. 19
<p>Jeżeli stosowana jest mieszanka kruszywa drobnego niełamanego i łamanego, to należy przyjąć proporcję kruszywa łamanego do niełamanego co najmniej 50/50. Projektowanie mieszanki mineralno-asfaltowej wg WT-2 2014 – część I pkt. 8.1.</p>			

Mieszanki należy projektować i wytwarzać wyłącznie z użyciem nowych materiałów wsadowych, bez użycia granulatu asfaltowego.

## 2.2. Wymagania wobec innych materiałów

### 2.2.1. Materiały do połączeń technologicznych

Wykonywanie połączeń technologicznych w warstwie ścieralnej dopuszcza się wyłącznie za pomocą taśm bitumicznych.

Do uszczelniania połączeń technologicznych należy stosować materiały zgodnie z WT-2 2016 – część II, wg. poniższych tabel 5 i 6.

Tabela 5. Materiały do złączy (podłużnych i poprzecznych wykonywanych metodą „gorące przy zimnym”)

Złącze podłużne		Złącze poprzeczne	
Ruch	Rodzaj materiału	Ruch	Rodzaj materiału
KR 1-7	Elastyczne taśmy bitumiczne + środek gruntujący	KR 1-7	Elastyczne taśmy bitumiczne + środek gruntujący

Tabela 6. Materiały do spoin między fragmentami zagęszczonej MMA i elementami wyposażenia drogi

Ruch	Rodzaj materiału
KR 1-7	Elastyczna taśma bitumiczna + środek gruntujący lub zalewa drogowa na gorąco

Uwaga: W przypadku elastycznych taśm bitumicznych należy zastosować środek do gruntowania powierzchni połączeń technologicznych przewidziany przez producenta taśmy.

### 2.2.2. Lepiszcze do skropienia podłoża

Lepiszcze do skropienia podłoża powinno spełniać wymagania podane PN-EN 13808 i STWiORB D.04.03.01.

### 2.2.3. Dodatki do mieszanki mineralno-asfaltowej

Za zgodą Zamawiającego mogą być stosowane dodatki stabilizujące lub modyfikujące. Pochodzenie, rodzaj i właściwości dodatków powinny być deklarowane. Skuteczność stosowanych dodatków i modyfikatorów powinna być udokumentowana zgodnie z PN-EN 13108-1 punkt 4.1.

Zaleca się stosowanie do mieszanek mineralno-asfaltowych, dodatku środka obniżającego temperaturę produkcji i układania.

Do mieszanek mineralno-asfaltowych może być stosowany dodatek asfaltu naturalnego, jeżeli spełnia wymagania podane w PN-EN 13108-4 Załącznik B.

## 2.3. Dostawy materiałów

Za dostawy materiałów odpowiedzialny jest Wykonawca robót zgodnie z ustaleniami określonymi w D-00.00.00 „Wymagania ogólne”.

Do obowiązku Wykonawcy należy takie zorganizowanie dostaw materiałów do wytwarzania MMA, aby zapewnić nieprzerwaną pracę otaczarki w trakcie wykonywania dziennej działki roboczej. Jakość każdej dostawy kruszywa i wypełniacza musi być potwierdzona deklaracją producenta (oznakowanie CE).

## **2.4. Składowanie materiałów**

### **2.4.1. Składowanie kruszywa**

Składowanie kruszywa powinno odbywać się w warunkach zabezpieczających je przed zanieczyszczeniem i zmieszaniem z innymi rodzajami lub frakcjami kruszywa.

### **2.4.2. Składowanie wypełniacza**

Wypełniacz należy składować w silosach wyposażonych w urządzenia do aeracji.

### **2.4.3. Składowanie asfaltu**

Lepiszcze asfaltowe należy przechowywać zgodnie z zasadami podanymi w pkt. 8.3 WT-2 2014 – część I. Zbiorniki na asfalt modyfikowany winny być wyposażone w mieszadła mechaniczne lub co najmniej winny mieć zapewniony system przepompowywania wprawiający w cyrkulację asfalt z dolnych partii zbiornika. Maksymalne temperatury składowania asfaltu drogowego powinny być zgodne z tabelą 41 ww. wytycznych. Temperatury składowania asfaltów modyfikowanych powinny być zgodne z zaleceniami producenta.

### **2.4.4. Składowanie środka adhezyjnego**

Składowanie środka adhezyjnego jest dozwolone tylko w oryginalnych opakowaniach producenta w warunkach podanych zgodnie z zaleceniami producenta.

## **3. SPRZĘT**

Ogólne wymagania dotyczące sprzętu podano w D-00.00.00 „Wymagania ogólne”.

### **3.1. Wytwórnia mieszanek mineralno-asfaltowych**

Produkcja mieszanki mineralno-asfaltowej powinna odbywać się na WMA o cyklicznym systemie produkcji mieszanki. WMA powinna prowadzić system ZKP (Zakładowa Kontrola Produkcji) zgodnie z wymaganiami PN-EN 13108-21, certyfikowany przez jednostkę notyfikowaną. Dozowanie wszystkich składników powinno odbywać się wagowo, dopuszcza się objętościowe dozowanie środka adhezyjnego.

### **3.2. Układarka mieszanek mineralno-asfaltowych**

Układanie mieszanki powinno odbywać się możliwie największą szerokością, przy użyciu mechanicznej układarki do układania mieszanki mineralno-asfaltowej lub zespołem układarek pracujących równolegle z przesunięciem roboczym umożliwiającym ułożenie stykających się warstw asfaltowych na gorąco, posiadającej następujące urządzenia:

- automatyczne sterowanie pozwalające na ułożenie warstwy zgodnie z założoną niweletą i grubością,
- płytę wibracyjną do wstępnego zagęszczenia mieszanki,
- urządzenia do podgrzewania płyty wibracyjnej.

Mieszanki mineralno-asfaltowe można rozkładać specjalną maszyną drogową z podwójnym zestawem rozkładającym do układania dwóch warstw technologicznych w jednej operacji (tzw. asfaltowe warstwy kompaktowe).

### **3.3. Walce do zagęszczania**

Wykonawca powinien dysponować sprzętem pozwalającym na uzyskanie wymaganego wskaźnika zagęszczenia warstwy z mieszanki mineralno-asfaltowej.

### **3.4. Skrapiarki**

Wykonawca powinien dysponować skrapiarką spełniającą wymagania STWiORB D.04.03.01, pozwalającą na równomierne i zgodne z wymaganiami równomierne skropienie podłoża.

## **4. TRANSPORT**

Ogólne wymagania dotyczące transportu podano w D-00.00.00 „Wymagania ogólne”. Mieszanki mineralno-asfaltowe powinny być dowożone na budowę odpowiednio do postępu robót, tak aby zapewnić ciągłość wbudowania. Podczas transportu i postoju przed wbudowaniem mieszanki powinny być zabezpieczone przed ostygnięciem i dopływem powietrza (przykrycie, pojemniki termoizolacyjne lub pojazdy ogrzewane itp.). Mieszanki mineralno-asfaltowe, powinny być przewożone pojazdami samowładowczymi.

Podczas transportu mieszanki mineralno-asfaltowej muszą być zachowane dopuszczalne wartości temperatury. Dowieziona do rozkładarki mieszanka musi mieć temperaturę w wymaganym przedziale określonym w WT-2 2014 – część I tab. 42. Nie dotyczy to przypadków użycia dodatków obniżających temperaturę produkcji i wbudowania lepiszczy zawierających takie środki, lub specjalnych technologii produkcji i wbudowywania w obniżonej temperaturze tj. z użyciem asfaltu spienionego. W tym zakresie należy kierować się informacjami (zaleceniami) podanymi przez producentów tych środków.



Powierzchnie skrzyń ładunkowych lub pojemników używanych do transportu mieszanki powinny być czyste. Do zwilżania tych powierzchni można używać tylko tego rodzaju środków antyadhezyjnych, które nie oddziałują szkodliwie na mieszanki mineralno- asfaltowe. Zabrania się skrapiania skrzyń olejem napędowym lub innymi środkami ropopochodnymi.

## **5. WYKONANIE ROBÓT**

Ogólne zasady wykonania robót podano w D-00.00.00 „Wymagania ogólne”.

### **5.1. Projektowanie mieszanki mineralno-asfaltowej**

W terminie 3 tygodni przed rozpoczęciem robót Wykonawca przedstawi Inżynierowi/Inspektorowi Nadzoru do zatwierdzenia projekt MMA (Badanie Typu) oraz wszystkie dokumenty potwierdzające jakość materiałów składowych MMA i reprezentatywne próbki materiałów. MMA powinna być zaprojektowana zgodnie z pkt. 8.1 i 8.2.3 WT-2 2014 – część I w zależności od kategorii ruchu.

Wykonawca powinien zapewnić, aby podczas opracowywania Badania Typu MMA, były zastosowane w pełni reprezentatywne próbki materiałów składowych, które zostaną użyte do wykonania robót.

Wykonawca powinien zapewnić, aby podczas opracowywania Badania Typu MMA, były zastosowane w pełni reprezentatywne próbki materiałów składowych, które zostaną użyte do wykonania robót.

### **5.2. Wytwarzanie MMA**

Produkcja MMA powinna odbywać się na WMA o cyklicznym systemie produkcji mieszanki, zgodnie z wymaganiami opisanymi w p. 3.1. Dozowanie wszystkich składników powinno odbywać się wagowo, dopuszcza się objętościowe dozowanie środka adhezyjnego.

Temperatury technologiczne wytwarzania MMA powinny być zgodne z wymaganiami podanymi w p. 8.3 WT-2 2014 część I (Tabela 42) lub zgodnie z zaleceniami producenta.

Mieszankę MMA zaleca się wbudowywać bezpośrednio po wyprodukowaniu bez magazynowania na zapas. Przechowywanie wyprodukowanej MMA w silosie może mieć miejsce tylko w sytuacjach awaryjnych.

Jeżeli mieszanka mineralno-asfaltowa jest dostarczana z kilku wytwórni lub od kilku producentów, to należy zapewnić zgodność typu i wymiaru mieszanki oraz spełnienie wymagań dokumentacji projektowej.

### **5.3. Przygotowanie podłoża**

Podłoże pod warstwę ścieralną z MMA powinno być:

- nośne i ustabilizowane,
- czyste, bez zanieczyszczeń lub pozostałości luźnego kruszywa,
- wyprofilowane, równe i bez kolein,
- suche,
- skropione emulsją asfaltową zapewniającą powiązanie warstw, oraz spełniać wymagania pkt. 7.2. WT-2 2016 – część II.

Brzegi krawężników i innych urządzeń przylegających do nawierzchni powinny zostać połączone z MMA zgodnie z pkt. 7.6.4 WT-2 2016 – część II (sposób wykonania spoin) i przy zastosowaniu materiałów określonych w pkt. 2.2.1 niniejszych STWiORB.

#### **5.3.1. Połączenia międzywarstwowe**

Uzyskanie wymaganej trwałości nawierzchni jest uzależnione od zapewnienia połączenia między warstwami oraz ich współpracy w przenoszeniu obciążeń nawierzchni wywołanych ruchem pojazdów.

Zapewnienie połączenia międzywarstwowego wymaga starannego przygotowania podłoża, na którym będą układane kolejne warstwy asfaltowe, zastosowania odpowiedniej emulsji asfaltowej oraz właściwego wykonania skropienia. Podłoże należy przygotować zgodnie z STWiORB D.04.03.01.

Skropienie emulsją asfaltową ma na celu zwiększenie siły połączenia pomiędzy warstwami konstrukcyjnymi oraz zabezpieczenie przed wnikaniem i zaleganiem wody pomiędzy warstwami.

Do skropień należy stosować rodzaj emulsji i ilość w zależności od rodzaju warstwy i kategorii ruchu, zgodnie z zasadami określonymi w STWiORB D.04.03.01.

### **5.4. Warunki atmosferyczne**

Warstwa nawierzchni z MMA powinna być układana w temperaturze:

- podłoża nie mniejszej niż +5°C,
- temperaturze otoczenia w ciągu doby (pomiar trzy razy dziennie) nie mniejszej niż +5°C.

Nie dopuszcza się układania MMA podczas opadów atmosferycznych i silnego wiatru przekraczającego prędkość 16m/s.

### **5.5. Próba technologiczna**

Wykonawca przed przystąpieniem do produkcji MMA na żądanie Inżyniera/Inspektora Nadzoru jest zobowiązany do przeprowadzenia próby technologicznej.

Nie dopuszcza się oceniania dokładności pracy otaczarki oraz prawidłowości składu mieszanki mineralnej na podstawie tzw. suchego zarobu, z uwagi na segregację kruszywa. Na podstawie uzyskanych wyników Inżynier/Inspektor Nadzoru podejmuje decyzję

o wykonaniu odcinka próbnego. Tolerancje zawartości składników MMA względem składu zaprojektowanego powinny być zgodne z wymaganiami podanymi w pkt. 6.7. niniejszych STWiORB.

### 5.6. Odcinek próbny

Na żądanie Inżyniera/Inspektora Nadzoru, Wykonawca powinien wykonać odcinek próbny

o długości przynajmniej 100m na całej szerokości jednej jezdni. Wykonawca powinien wykonać odcinek próbny w celu:

- zdefiniowania parametrów produkcyjnych MMA,
- sprawdzenia czy sprzęt użyty do rozkładania i zagęszczania mieszanki jest właściwy,
- określenia grubości warstwy mieszanki mineralno-asfaltowej przed zagęszczeniem, koniecznej do uzyskania wymaganej ostatecznej grubości warstwy,
- określenia potrzebnej liczby przejazdów walców dla uzyskania prawidłowego zagęszczenia warstwy.

Do wykonania odcinka próbnego, Wykonawca powinien zastosować takie same materiały oraz sprzęt, jakie będą stosowane do wykonania warstwy z MMA podczas robót. Lokalizacja odcinka próbnego zostanie zaakceptowana przez Inżyniera/Inspektora Nadzoru – dopuszcza się akceptację wykonanego odcinka próbnego w ramach innego zadania pod warunkiem, że został wbudowany ten sam typ mieszanki mineralno-asfaltowej oraz zastosowano ten sam sprzęt do wbudowania i zagęszczania warstwy. Wykonawca rozpocznie wykonywanie nawierzchni z MMA dopiero po otrzymaniu akceptacji Inżyniera/Inspektora Nadzoru, wydanej na podstawie testów oraz pomiarów dokonanych na odcinku próbnym. W przypadku nieprawidłowych parametrów warstwy ścieralnej i niezatwierdzeniu przez Inżyniera/Inspektora Nadzoru odcinka próbnego, Wykonawca ma obowiązek usunąć odcinek próbny warstwy ścieralnej (jeżeli był wykonywany w obrębie Kontraktu) na własny koszt.

### 5.7. Wbudowywanie mieszanki MMA

Transport MMA powinien odbywać się zgodnie z wymaganiami podanymi w pkt. 7.4 WT-2 2016 – część II. Wbudowywanie MMA powinno odbywać się zgodnie z wymaganiami podanymi w pkt. 7.5 WT-2 2016 – część II.

Prace związane z wbudowaniem mieszanki mineralno-asfaltowej należy tak zaplanować, aby:

- umożliwiły układanie warstwy całą szerokością jezdni (jedną rozkładarką lub dwoma rozkładarkami pracującymi obok siebie z przesunięciem wg pkt 7.6.3.1. WT- 2 2016 – część II); w przypadku przebudów i remontów o dopuszczonym ruchu jednokierunkowym (wahadłowym) szerokością pasa ruchu ,
- dzienne działki robocze (tj. odcinki nawierzchni na których mieszanka mineralno- asfaltowa jest wbudowywana jednego dnia) powinny być możliwie jak najdłuższe min. 200 m,
- organizacja dostaw mieszanki powinna zapewnić pracę rozkładarki bez zatrzymań z jednostajną prędkością.

Mieszankę mineralno-asfaltową należy wbudowywać w sprzyjających warunkach atmosferycznych określonych w pkt. 5.4. Temperatura otoczenia może być niższa w wypadku stosowania ogrzewania podłoża i obramowania (np. promienniki podczerwieni, urządzenia mikrofalowe).

W celu poprawy właściwości przeciwpoślizgowych warstwę ścieralną należy układać w kierunku przeciwnym do przewidywanego ruchu – dotyczy nawierzchni dwujezdniowych oraz jednojezdniowych w przypadku przebudów i remontów układanych szerokością pasa ruchu.

W przypadku stosowania mieszanek mineralno-asfaltowych z dodatkiem umożliwiającym obniżenie temperatury mieszania (mieszanki na ciepło) i wbudowania, należy indywidualnie określić wymagane warunki otoczenia. Układarka powinna być stale zasilana w mieszankę tak, aby w zasobniku zawsze znajdowała się odpowiednia jej ilość, a kosz, transporter i stół były zawsze gorące i nie stygły. W miejscach niedostępnych dla sprzętu dopuszcza się wbudowywanie ręczne.

Podczas rozkładania grubość wykonywanej warstwy powinna być sprawdzana co 25 m, w co najmniej trzech miejscach (w osi i przy brzegach warstwy). Warstwy wałowane powinny być równomiernie zagęszczane walcami drogowymi o charakterystyce zapewniającej skuteczność zagęszczania, potwierdzoną na odcinku próbnym.

Dopuszczenie wykonanej warstwy asfaltowej na gorąco do ruchu może nastąpić po jej schłodzeniu do temperatury zapewniającej jej odporność na deformacje trwałe.

### 5.8. Połączenia technologiczne

Połączenia technologiczne powinny być wykonane przy zastosowaniu materiałów określonych w pkt 2.2.1 niniejszego STWiORB, oraz zgodnie z pkt. 7.6 WT-2 2016 – część II.

#### **5.8.1. Sposób i warunki aplikacji materiałów stosowanych do złączy.**

##### **5.8.1.1. Wymagania wobec wbudowania elastycznych taśm bitumicznych**

Krawędź boczna złącza podłużnego winna być uformowana za pomocą rolki dociskowej lub poprzez obcięcie nożem talerzowym.

Krawędź boczna złącza poprzecznego powinna być uformowana w taki sposób i za pomocą urządzeń umożliwiających uzyskanie nieregularnej powierzchni.

Powierzchnie krawędzi do których klejona będzie taśma, powinny być czyste i suche.

Przed przyklejeniem taśmy w metodzie „gorące przy zimnym”, krawędzie „zimnej” warstwy na całkowitej grubości, należy zagruntować środkiem gruntującym zgodnie z zaleceniami producenta taśmy.

Taśma bitumiczna o grubości 10 mm powinna być wstępnie przyklejona do zimnej krawędzi złącza na całej jego wysokości oraz wystawać ponad powierzchnię warstwy do 5 mm lub wg zaleceń Producenta.

#### **5.8.2. Sposób wykonania złączy**

Wymagania ogólne:

- złącza w warstwach nawierzchni powinny być wykonane w linii prostej,
- złącza podłużnego nie można lokalizować w śladach kół, a także w obszarze poziomego oznakowania jezdni,
- złącza podłużne w konstrukcji wielowarstwowej należy przesunąć względem siebie w kolejnych warstwach technologicznych o co najmniej 30 cm w kierunku poprzecznym do osi jezdni,
- złącza muszą być całkowicie związane a powierzchnie przylegających warstw powinny być w jednym poziomie.

##### **A. Metoda rozkładania „gorące przy gorącym”**

Metoda ta ma zastosowanie w przypadku wykonywania złącza podłużnego – należy ją stosować zgodnie z pkt. 7.6.3.1 WT-2 2016 – część II.

Przy tej metodzie nie stosuje się dodatkowych materiałów do złączy.

##### **B. Metoda rozkładania „gorące przy zimnym”**

Wykonanie złączy metodą „gorące przy zimnym” stosuje się w przypadkach, gdy ze względu na ruch, względnie z innych uzasadnionych powodów konieczne jest wykonywanie nawierzchni w odstępach czasowych – należy ją stosować zgodnie z pkt. 7.6.3.2 WT-2 2016 – część II.

##### **C. Sposób zakończenia działki roboczej**

Zakończenie działki roboczej należy wykonać w sposób i przy pomocy urządzeń zapewniających uzyskanie nieregularnej, szorstkiej powierzchni spoiny (przy pomocy wstawianej kantówki lub frezarki) oraz szorstkiego podłoża w rejonie planowanego złącza.

Niedopuszczalne jest posypywanie piaskiem jako sposobu na obniżenie szczepności warstw w rejonie końca działki roboczej oraz obcinanie piłą tarczową zimnej krawędzi działki.

Zakończenie działki roboczej wykonuje się prostopadle do osi drogi. Krawędź działki roboczej jest równocześnie krawędzią poprzeczną złącza.

Złącza poprzeczne między działkami roboczymi układanych pasów kolejnych warstw technologicznych należy przesunąć względem siebie o co najmniej 3 m w kierunku podłużnym do osi jezdni.

##### **D. Sposób wykonywania spoin**

Spoiny wykonuje się z użyciem materiałów wymienionych w punkcie 2.2.1. Grubość elastycznej taśmy bitumicznej do spoin powinna wynosić nie mniej niż 10 mm w warstwie ścieralnej.

Wymagania dla wbudowywania zalew drogowych na gorąco:

Zabrudzone szczeliny należy oczyścić za pomocą sprężonego powietrza.

Zimne krawędzie winny uprzednio być posmarowane gruntownikiem wg zaleceń producenta zalewy drogowej na gorąco. Szczelinę należy zalać do pełna: z meniskiem wklęsłym w przypadku prac wykonywanych w niskich temperaturach otoczenia, bez menisku w przypadku prac wykonywanych w wysokich temperaturach.

#### **5.8.3 Ochrona skropienia**

Wykonanie warstwy ochronnej emulsji przez dodatkowe skropienie z użyciem mleczka wapiennego należy stosować dopiero wtedy, gdy nastąpi rozpad emulsji i odparuje woda.

Stężenie roztworu roboczego mleczka wapiennego należy przygotować tak, by w 100 g próbki zawartość wodorotlenku wapnia wyrażona w gramach, a otrzymana przez wysuszenie próbki w suszarce w temp.  $110 \pm 5^\circ\text{C}$  do stałej masy (jednak nie dłużej niż 5 godz.) była:

- nie mniejsza niż 16,0% i nie większa niż 28,0% - do skropienia podbudowy z mieszanki niezwiązanej lub związanej hydraulicznie,
- nie mniejsza niż 9,0 % i nie większa niż 16,0% - do skropienia warstw mineralno-asfaltowych.

Dozowana na nawierzchnię dawka roztworu mleczka wapiennego powinna zawierać się w przedziale  $250 \text{ g/m}^2 \pm 20 \text{ g}$ .

Dalsze prace budowlane na zabezpieczonej nawierzchni można prowadzić po odparowaniu wody z zaaplikowanego roztworu mleczka wapiennego - ocena wizualna (powstanie suchego filmu wodorotlenku wapnia na powierzchni).

Ze względu na osiadanie wodorotlenku wapnia na dnie zbiornika skrapiaczki lub opryskiwacza, urządzenia te powinny być wyposażone w system obiegu zamkniętego lub mieszadło obrotowe. Jeśli producent mieszaniny gwarantuje jej jednorodność w określonym czasie, mieszadło nie jest wymagane. Mleczko wapienne należy przechowywać w odpowiednich zbiornikach homogenizacyjnych z zastosowaniem mechanizmów zabezpieczających. Produkt nie może być przechowywany ani transportowany w pojemnikach aluminiowych oraz przechowywany w temperaturach poniżej  $5^{\circ}\text{C}$ .

#### **5.9. Krawędzie zewnętrzne warstwy ścieralnej**

Krawędzie zewnętrzne warstwy ścieralnej należy wykonać zgodnie z wymaganiami pkt. 7.7 WT-2 2016 – część II

Po wykonaniu warstwy ścieralnej o jednostronnym nachyleniu jezdni należy uszczelnić wyżej położoną krawędź boczną. Niżej położona krawędź boczna powinna pozostać nieuszczelniona.

Krawędź zewnętrzną oraz powierzchnię odsadzki poziomej należy zabezpieczyć przez pokrycie gorącym asfaltem w ilości:

- powierzchnie odsadzek -  $1,5 \text{ kg/m}^2$
- krawędzie zewnętrzne -  $4 \text{ kg/m}^2$ , zgodnie z rys. 1 pkt. 7.7 WT-2 2016 – część II.

W przypadku nawierzchni o dwustronnym nachyleniu (przekrój daszkowy) decyzję

o potrzebie i sposobie uszczelnienia krawędzi zewnętrznych podejmie Projektant w uzgodnieniu z Zamawiającym.

### **6. KONTROLA JAKOŚCI ROBÓT**

#### **6.1. Ogólne wymagania dotyczące kontroli jakości robót**

Ogólne zasady kontroli jakości robót podano w D-00.00.00 „Wymagania ogólne”.

Badania mieszanki mineralno-asfaltowej należy wykonywać zgodnie z normami podanymi w pkt. 8.2.3 WT-2 2014 Nawierzchnie Asfaltowe (Tabela 18, 19 – dla mieszanki typu AC).

Badania i pomiary dzielą się na:

- badania i pomiary Wykonawcy – w ramach własnego nadzoru
- badania i pomiary kontrolne – w ramach nadzoru Zamawiającego.

W uzasadnionych przypadkach w ramach badań i pomiarów kontrolnych dopuszcza się wykonanie badań i pomiarów kontrolnych dodatkowych i/lub badań i pomiarów arbitrażowych.

Badania obejmują:

- pobranie próbek,
- zapakowanie próbek do wysyłki,
- transport próbek z miejsca pobrania do placówki wykonującej badania,
- przeprowadzenie badania,
- sprawozdanie z badań.

Pomiary obejmują terenową weryfikację cech nawierzchni.

#### **6.2. Badania i pomiary Wykonawcy**

Wykonawca jest zobowiązany do przeprowadzania na bieżąco badań i pomiarów w celu sprawdzania czy jakość wykonanych Robót jest zgodna z postawionymi wymaganiami.

Badania i pomiary powinny być wykonywane z niezbędną starannością, zgodnie z obowiązującymi przepisami i w wymaganym zakresie. Badania i pomiary Wykonawca powinien wykonywać z częstotliwością gwarantującą zachowanie wymagań dotyczących jakości robót, lecz nie rzadziej niż wskazano to w STWiORB. Wyniki badań będą dokumentowane i archiwizowane przez Wykonawcę. Wyniki badań Wykonawca jest zobowiązany przekazywać Inżynierowi/Inspektorowi Nadzoru.

Zakres badań i pomiarów Wykonawcy powinien:

- być nie mniejszy niż określony w Zakładowej Kontroli Produkcji dla dostarczanych na budowę materiałów i wyrobów budowlanych - mieszanki mineralno-asfaltowe, kruszywa, lepiszcze, materiały do uszczelnienia, itd.,
- dla wykonanej warstwy być nie mniejszy niż określony zakres i częstotliwość badań i pomiarów kontrolnych określony w tab. 7.

Zakres badań Wykonawcy związany z wykonywaniem nawierzchni:

- pomiar temperatury powietrza,
- pomiar temperatury mieszanki mineralno-asfaltowej podczas wykonywania nawierzchni,

- ocena wizualna mieszanki mineralno-asfaltowej,
- wykaz ilości materiałów lub grubości wykonanych warstw,
- pomiar spadku poprzecznego poszczególnych warstw asfaltowych,
- pomiar równości warstwy ścieralnej,
- pomiar właściwości przeciwpoślizgowych,
- pomiar rzędnych wysokościowych i pomiary sytuacyjne,
- badania zagęszczenia warstwy i zawartości wolnej przestrzeni,
- pomiar szczepności warstw asfaltowych
- pomiar parametrów geometrycznych poboczy,
- ocena wizualna jednorodności powierzchni warstwy,
- ocena wizualna jakości wykonania połączeń technologicznych.

Tabela 7. Minimalna częstotliwość badań ze strony Wykonawcy dla warstwy ścieralnej

Lp.	Badana cecha	Metoda	Częstotliwość
1.	<b>Zagęszczenie MMA</b> oraz zawartość wolnych przestrzeni w warstwie	Porównanie gęstości objętościowej referencyjnej do rzeczywistej	- 2 razy na kilometr każdej jezdni, nie rzadziej niż 1 raz na 6000 m <sup>2</sup>
2.	<b>Szczepność</b> warstw asfaltowych dla dróg KR 4-7	Metoda Leutnera	- nie rzadziej niż 1 raz na 3000 m <sup>2</sup>
3.	<b>Grubość</b> (grubości poszczególnych warstw i grubość pakietu warstw asfaltowych)	Rzędne wysokościowe, Pomiar elektromagnetyczny, Przymiarem na wyciętych próbach	- nie rzadziej niż co 50 m - nie rzadziej niż co 100 m - 2 razy na kilometr każdej jezdni, nie rzadziej niż 1 raz na 6000 m <sup>2</sup>
4.	<b>Równość podłużna</b>		
4.1.	Klasy dróg: GP,G	Profilografem	- każdy pas układania warstwy w sposób ciągły
4.2.	Klasy dróg: Z,L,D	Planografem	- każdy pas układania warstwy w sposób ciągły
4.3.	Klasy dróg Z, L i D w miejscach niedostępnych dla urządzeń pomiarowych	4 metrową łatą i klinem	- w sposób ciągły (początek każdego pomiaru łatą w miejscu zakończenia poprzedniego pomiaru)
5.	<b>Równość poprzeczna</b>		
5.1.	Wszystkie klasy dróg	Profilografem	- każdy pas układania warstwy w sposób ciągły
5.2.	Wszystkie klasy dróg w miejscach niedostępnych dla urządzeń pomiarowych	2 metrową łatą i klinem	- nie rzadziej niż co 5 m



6.	Spadki poprzeczne	Profilografem lub - 2 metrową łąką pochyłomierzem	co 10m i 50 razy na 1 km dodatkowe pomiaru w punktach głównych łuków poziomych
7.	Właściwości przeciwpoślizgowe Klasy dróg: GP,G	Urządzeniem SRT-3 lub równoważnym	- każdy pas układania warstwy, - pomiar co 50 m
8.	Szerokość warstwy	Taśmą mierniczą	- pomiar co 50 m, na łukach poziomych w punktach charakterystycznych
9.	Odchylenie od projektowanej osi drogi	Rzędne wysokościowe Pomiaru sytuacyjne	- pomiar rzędnych niwelacji podłużnej i poprzecznej oraz usytuowania osi, na łukach poziomych i pionowych w punktach charakterystycznych

### 6.3. Badania i pomiary kontrolne

Badania i pomiary kontrolne są zlecane przez Inżyniera/Inspektora Nadzoru, a których celem jest sprawdzenie, czy jakość zastosowanych materiałów i wyrobów budowlanych (mieszanek mineralno-asfaltowych i ich składników, lepiszczy i materiałów do uszczelnień itp.) oraz gotowej warstwy (wbudowane warstwy asfaltowe, połączenia itp.) spełniają wymagania określone w kontrakcie.

Pobieraniem próbek, wykonaniem badań i pomiarów na miejscu budowy zajmuje się Laboratorium Zamawiającego/Inżynier/Inspektor Nadzoru przy udziale lub po poinformowaniu przedstawicieli Wykonawcy. Zamawiający decyduje o wyborze Laboratorium Zamawiającego.

### 6.4. Badania i pomiary kontrolne dodatkowe

W wypadku uznania, że jeden z wyników badań lub pomiarów kontrolnych nie jest reprezentatywny dla ocenianego odcinka budowy, strony kontraktu mogą wystąpić o przeprowadzenia badań lub pomiarów kontrolnych dodatkowych. Badania kontrolne dodatkowe są wykonywane przez Laboratorium Zamawiającego. Strony Kontraktu decydują wspólnie o miejscach pobierania próbek i wyznaczeniu odcinków częściowych ocenianego odcinka budowy tzn. dziennej działki roboczej. Jeżeli odcinek częściowy przyporządkowany do badań kontrolnych nie może być jednoznacznie i zgodnie wyznaczony, to odcinek ten nie powinien być mniejszy niż 20% ocenianego odcinka budowy.

### 6.5. Badania i pomiary arbitrażowe

Badania i pomiary arbitrażowe są powtórzeniem badań lub pomiarów kontrolnych i/lub kontrolnych dodatkowych, co do których istnieją uzasadnione wątpliwości ze strony Inżyniera/Inspektora Nadzoru, Zamawiającego lub Wykonawcy (np. na podstawie własnych badań).

Badania i pomiary arbitrażowe wykonuje się na wniosek strony kontraktu. Badania i pomiary arbitrażowe wykonuje bezstronne, akredytowane laboratorium, które nie wykonywało badań lub pomiarów kontrolnych, przy udziale lub po poinformowaniu przedstawicieli stron.

W przypadku wniosku Wykonawcy zgodę na przeprowadzenie badań i pomiarów arbitrażowych wyraża Inżynier/Inspektor Nadzoru po wcześniejszej analizie zasadności wniosku. Zamawiający akceptuje laboratorium, które przeprowadzi badania lub pomiary arbitrażowe.

### 6.6. Badania i pomiary przed przystąpieniem do robót

Przed przystąpieniem do robót Wykonawca powinien przedstawić Inżynierowi/Inspektorowi Nadzoru do akceptacji źródła poboru kruszyw oraz wszystkich dodatkowych materiałów, dołączając wszystkie dokumenty potwierdzające jakość materiałów składowych.

### 6.7. Badania w czasie robót

#### 6.7.1. Zawartość lepiszcza rozpuszczalnego

Badanie polega na wykonaniu ekstrakcji lepiszcza, zgodnie PN-EN 12697-1, z próbki pobranej z mieszanki mineralno-asfaltowej.

Jakości wbudowanej mieszanki mineralno-asfaltowej należy ocenić na podstawie:

- wielkości odchyłki obliczonej dla wartości średniej (średnia arytmetyczna wszystkich wyników z całej drogi dla danego typu MMA i danej warstwy asfaltowej) z dokładnością do 0,01 %,
- wielkości odchyłki obliczonej dla pojedynczego wyniku (próbki) z dokładnością do 0,1 %.

**Wyżej wymienione kryteria należy stosować jednocześnie** (oba podlegają ocenie jakości MMA).

*Odchyłka jest to różnica wartości bezwzględnej pomiędzy procentową zawartością lepiszcza rozpuszczalnego uzyskaną z badań laboratoryjnych a procentową zawartością lepiszcza rozpuszczalnego podaną w Badaniu Typu (%).*

Tabela 8. Dopuszczalne odchyłki do odbioru dla wartości średniej policzonej z dokładnością do 0,01 %

Oceniany parametr	Wielkość odchyłki dla wartości średniej ; %	
	AC	
	KR3÷KR4	KR1 ÷KR2
wartość lepiszcza rozpuszczalnego S – niedomiar	0,15	0,20
wartość lepiszcza rozpuszczalnego S – nadmiar	0,20	0,20

Tabela 9. Dopuszczalne odchyłki do odbioru dla pojedynczego wyniku określonego z dokładnością do 0,1 %

Oceniany parametr	Wielkość odchyłki dla pojedynczego wyniku ; %	
	AC	
	KR1 ÷KR4	
Zawartość lepiszcza rozpuszczalnego S niedomiar	0,3	
Zawartość lepiszcza rozpuszczalnego S nadmiar	0,3	

W przypadku przekroczenia wielkości dopuszczalnych odchyłek dla wartości średniej i dla pojedynczego wyniku w zakresie zawartości lepiszcza rozpuszczalnego należy postępować zgodnie z Instrukcją DP-T14 *Ocena jakości na drogach krajowych. Część I-Roboty drogowe. 2020.*

#### 6.7.2. Uziarnienie mieszanki mineralnej

Po wykonaniu ekstrakcji lepiszcza należy przeprowadzić kontrolę uziarnienia mieszanki kruszywa mineralnego wg PN-EN 12697-2.

Jakości mieszanki mineralnej należy ocenić na podstawie:

- wielkości odchyłki obliczonej dla wartości średniej (średnia arytmetyczna wszystkich wyników z całej drogi dla danego typu MMA i danej warstwy asfaltowej) z dokładnością do 0,1 %
- wielkości odchyłki obliczonej dla pojedynczego wyniku (próbki) z dokładnością do 0,1 % dla sita 0,063mm i z dokładnością do 1 % dla pozostałych sit.

**Wyżej wymienione kryteria należy stosować jednocześnie** (oba podlegają ocenie jakości MMA).

*Odchyłka jest to różnica wartości bezwzględnej pomiędzy procentową zawartością ziaren w wyekstrahowanej mieszance mineralnej uzyskaną z badań laboratoryjnych a procentową zawartością ziaren w mieszance mineralnej podaną w Badaniu Typu (%).*

Dopuszczalne odchyłki w zakresie uziarnienia podano w tabeli 10. Tabela 10. Dopuszczalne odchyłki w zakresie uziarnienia.

Przechodzi przez sito #, mm	Odchyłki dopuszczalne dla pojedynczego wyniku, %		Odchyłki dopuszczalne dla wartości średniej, %
	KR 3-4	KR 1-2	
0,063	2,5	3,0	1,5
0,125	4	5	2,0
2	5	6	3,0
D/2 lub sito charakterystyczne	6	7	4,0
D	7	8	5,0

Wymagania dotyczące udziału kruszywa grubego, drobnego i wypełniacza powinny być spełnione jednocześnie. W przypadku przekroczenia wielkości dopuszczalnych odchyłek dla wartości średniej w zakresie uziarnienia należy postępować zgodnie z Instrukcją DP-T14 *Ocena jakości na drogach krajowych. Część I-Roboty drogowe. 2020.*

Dla kryterium dotyczącego pojedynczego wyniku nie stosuje się potrąceń – należy je spełnić wg wyżej wymienionych wymagań.

#### 6.7.3. Zawartość wolnych przestrzeni w mieszance MMA

Zawartość wolnych przestrzeni w próbkach Marshalla oblicza się zgodnie z PN-EN 12697-

8. Zawartość wolnych przestrzeni nie może przekroczyć wartości podanych w WT-2 2014 Tabela 18 i 19 w zależności od kategorii ruchu.

#### 6.7.4. Pomiar grubości warstwy wg PN-EN 12697-36

Grubości wykonanej warstwy należy określać na wyciętych próbkach (nie wycinać próbek na obiektach mostowych wiertnicą mechaniczną) lub metodą elektromagnetyczną z częstotliwością określoną w tab. 7. Sposób oceny grubości warstwy i pakietu warstw należy dokonać zgodnie WT-2 2016 – część II pkt 8.2 i Instrukcją DP-T14 pkt. 2.3.

Grubości warstwy należy ocenić na podstawie wielkości odchyłki obliczonej dla:

- pojedynczego wyniku pomiaru grubości warstwy i pakietu warstw asfaltowych,
- wartości średniej ze wszystkich pomiarów grubości danej warstwy i wartości średniej pomiarów pakietu warstw asfaltowych.

Odchyłka w zakresie grubości danej warstwy lub pakietu warstw z mieszanek mineralno- asfaltowych jest to procentowe **przekroczenie w dół** projektowanej grubości warstwy lub pakietu i obliczona wg pkt 2.3. Instrukcji DP-T14 2017 – część I z dokładnością do 1%.

Tolerancja dla pojedynczego wyniku w zakresie:

- grubości warstwy może wynosić  $1 \pm 5\%$  grubości projektowanej.
- pakietu wszystkich warstw asfaltowych wynosi  $0 \pm 10\%$  grubości projektowanej, lecz nie więcej niż 1 cm.

Wartość średnia ze wszystkich pomiarów grubości danej warstwy lub pakietu warstw powinna być równa bądź większa w stosunku do grubości przyjętej w projekcie konstrukcji nawierzchni.

W przypadku przekroczenia wartości dopuszczalnych w zakresie grubości należy postępować zgodnie z Instrukcją DP-T 14.

#### 6.7.5. Wskaźnik zagęszczenia warstwy wg PN-EN 13108-20 załącznik C4

Wskaźnik zagęszczenia warstwy należy sprawdzać na próbkach wyciętych z zagęszczonej warstwy z częstotliwością podaną w pkt. 6.2. tab. 7. Wskaźnik zagęszczenia nie może być niższy niż 98,0%. Dopuszcza się za zgodą Inżyniera/Inspektora Nadzoru badania zagęszczenia warstwy metodami izotopowymi (zamiennie do cięcia próbek). Metodą referencyjną jest badanie na próbkach wyciętych z zagęszczonej warstwy. Wykonawca wytnie próbki na każde życzenie Inżyniera/Inspektora Nadzoru w miejscach wątpliwych przez niego wskazanych.

W przypadku jeśli wskaźnik zagęszczenia jest niższy niż 98,0% należy postępować zgodnie z Instrukcją DP-T14 *Ocena jakości na drogach krajowych. Część I - Roboty drogowe. 2020.*

#### 6.7.6. Wolna przestrzeń w zagęszczonej warstwie wg PN-EN 12697-8.

Do obliczenia wolnej przestrzeni w warstwie należy przyjmować gęstość mieszanki mineralno asfaltowej oznaczonej w dniu wykonywania kontrolowanej działki roboczej. Zawartość wolnej przestrzeni w warstwie

powinna mieścić się w granicach AC 5 S KR 1-2 1,0-5,0%, dla AC 8 S oraz AC 11 S KR 1-2 1,0-4,5%, dla KR 3-4 2,0-5,0%. Zawartość

wolnej przestrzeni w warstwie należy sprawdzać z częstością podaną w pkt. 6.2. tab. 7.

#### 6.7.7. Wytrzymałość na ścinanie połączeń międzywarstwowych.

Badanie szczepności międzywarstwowej należy wykonać wg metody Leutnera na próbkach  $\varnothing 150\pm 2\text{mm}$  lub  $\varnothing 100\pm 2\text{mm}$  zgodnie z „Instrukcją laboratoryjnego badania szczepności międzywarstwowej warstw asfaltowych wg metody Leutnera i wymagania techniczne szczepności. 2014”. Wymagana wartość dla połączenia ścieralna – wiążąca wynosi nie mniej niż 1,0 MPa – kryterium należy spełnić. Dopuszcza się też inne sprawdzone metody badania szczepności, przy czym metodą referencyjną jest metoda Leutnera na próbkach  $\varnothing 150\pm 2\text{mm}$ .

Badanie szczepności międzywarstwowej należy sprawdzać zgodnie z częstością podaną w pkt. 6.2. tab. 7.

#### 6.7.8. Temperatura mięknięcia lepiszcza odzyskanego.

Wymagania dla temperatury mięknięcia lepiszcza odzyskanego zgodnie z pkt. 8.1.1. WT-2 2016 – część II. Dla lepiszcza wyekstrahowanego należy kontrolować następujące właściwości:

- temperaturę mięknięcia,
- nawrót sprężysty – dot. polimeroasfaltów.

### 6.8. Badania i pomiary cech geometrycznych warstwy z MMA

#### 6.8.1 Częstość oraz zakres badań i pomiarów

Częstość oraz zakres badań i pomiarów podano na warstwie ścieralnej podano w tabeli 7.

#### 6.8.2 Szerokość warstwy

Szerokość wykonanej warstwy powinna być zgodna z szerokością projektowaną z tolerancją + 5 cm. Wymaga się, aby co najmniej 95% wykonanych pomiarów nie przekraczało dopuszczalnego odchylenia. 100% wykonanych pomiarów szerokości wykonanej warstwy powinna być zgodna z szerokością projektowaną z tolerancją + 7 cm.

#### 6.8.3 Równość podłużna i poprzeczna warstwy ścieralnej

##### A. Ocena równości podłużnej warstwy ścieralnej.

W pomiarach równości nawierzchni należy stosować metodę pomiaru ciągłego równoważną użyciu łąty i klina z wykorzystaniem planografu (w miejscach niedostępnych dla planografu pomiar ciągły z użyciem łąty o długości 4 m i klina).

Do oceny równości podłużnej warstwy ścieralnej nawierzchni dróg klasy Z, L, D, placów, parkingów, zjazdów oraz ścieżek rowerowych należy stosować metodę pomiaru ciągłego równoważną użyciu łąty i klina z wykorzystaniem planografu, umożliwiającego wyznaczenie odchylenia równości podłużnej jako największej odległości (prześwitu) pomiędzy teoretyczną linią łączącą spody kółek jezdnych urządzenia a mierzoną powierzchnią warstwy [mm]. W miejscach niedostępnych dla planografu pomiar równości podłużnej warstw nawierzchni należy wykonać w sposób ciągły z użyciem łąty (o długości 4 m) i klina.

Wartości dopuszczalne odchylenia równości podłużnej przy odbiorze warstwy planografem (łątą i klinem) określa tabela 11.

Tabela 11. Dopuszczalne wartości odchylenia równości podłużnej przy odbiorze warstwy planografem (łątą i klinem)

Klasa drogi	Element nawierzchni	Dopuszczalne odbiorcze wartości odchylenia równości podłużnej warstwy ścieralnej [mm]
Z	Pasy ruchu zasadnicze, dodatkowe, włączenia i wyłączenia, postojowe, jezdnie łącznic, utwardzone pobocza	6
L, D, place, parkingi, zjazdy	Wszystkie pasy ruchu i powierzchnie przeznaczone do ruchu i postoju pojazdów	9
Ścieżki rowerowe	-	6

**B. Pomiar równości poprzecznej warstwy ścieralnej**

Do oceny równości poprzecznej warstw nawierzchni dróg klasy GP oraz G należy stosować metodę pomiaru profilometrycznego równoważną użyciu łąty i klina, umożliwiającą wyznaczenie odchylenia równości w przekroju poprzecznym pasa ruchu/elementu drogi. Odchylenie to jest obliczane jako największa odległość (prześwit) pomiędzy teoretyczną łątą (o długości 2 m) a zarejestrowanym profilem poprzecznym warstwy.

Efektywna szerokość pomiarowa jest równa szerokości mierzonego pasa (elementu) nawierzchni z tolerancją  $\pm 15\%$ . Wartość odchylenia równości poprzecznej należy wyznaczać z krokiem co 1 m, natomiast ocenie podlega wartość średnia z kolejnych 5 metrów.

W miejscach niedostępnych dla profilografu pomiar równości poprzecznej warstwy ścieralnej nawierzchni należy wykonać z użyciem łąty i klina. Długość łąty w pomiarze równości poprzecznej powinna wynosić 2 m, Pomiar powinien być wykonany nie rzadziej niż co 5 m. Dopuszczalne wartości odchylenia zostały podane w tabeli 14.

Tabela 14. Dopuszczalne wartości odchylenia dla warstwy ścieralnej

Klasa drogi	Element nawierzchni	Dopuszczalne wartości odchylenia równości poprzecznej warstwy ścieralnej [mm]
GP	Pasy ruchu zasadnicze, awaryjne, dodatkowe, włączenia i wyłączenia,	4
	jezdnie łącznic, utwardzone pobocza	
G, Z	Jezdnie MOP	6
	Pasy ruchu zasadnicze, dodatkowe, włączenia i wyłączenia, postojowe, jezdnie łącznic, utwardzone pobocza	6
L, D, place, parkingi	Wszystkie pasy ruchu i powierzchnie przeznaczone do ruchu i postoju pojazdów	9

**Pomiar równości poprzecznej warstw nawierzchni z użyciem łąty i klina**

Pomiar równości poprzecznej warstw nawierzchni z użyciem łąty (o długości 2 m) i klina należy wykonywać jedynie w miejscach niedostępnych dla sprzętu pomiarowego takich jak: stanowiska postojowe, zatoki autobusowe itp. Pomiar równości poprzecznej z wykorzystaniem łąty i klina należy wykonywać z krokiem nie rzadziej niż co 5 m. W czasie pomiaru łąta powinna leżeć prostopadle do osi drogi i w płaszczyźnie prostopadłej do powierzchni badanej warstwy.

Klin należy podkładać pod łątę w miejscu, w którym prześwit jest największy (największe odchylenie równości). Wielkość prześwitu jest równa najmniejszej liczbie widocznej na klinie położonym pod łątę. Zasady oceny wyników podano w tabeli 14.

**6.8.4. Spadki poprzeczne**

Sprawdzenie polega na przyłożeniu łąty i pomiar prześwitu klinem lub pomiar profilografem laserowym. Spadki poprzeczne warstwy ścieralnej na odcinkach prostych i na łukach powinny być zgodne z spadkami poprzecznymi z tolerancją  $\pm 0,5\%$ .

Wymaga się, aby co najmniej 95% wykonanych pomiarów nie przekraczało przedziału dopuszczalnych odchylenia. Dla 100% wykonanych pomiarów spadki poprzeczne warstwy ścieralnej na odcinkach prostych i na łukach powinny być zgodne z spadkami poprzecznymi z tolerancją  $\pm 0,7\%$ . Spadek poprzeczny musi być wystarczający do zapewnienia sprawnego spływu wody.

**6.8.5. Ukształtowanie osi w planie**



Oś warstwy w planie powinna być usytuowana zgodnie z osią projektowaną z tolerancją  $\pm 5$  cm. Wymaga się, aby co najmniej 95% wykonanych pomiarów nie przekraczało przedziału dopuszczalnych odchyłeń. 100% wykonanych pomiarów ukształtowania osi w planie powinno być zgodne z osią projektowaną z tolerancją  $\pm 7$  cm.

#### 6.8.6. Rzędne wysokościowe nawierzchni

Rzędne wysokościowe warstwy ścieralnej powinny być mierzone w przekrojach co 10m w osi i na krawędziach każdej jezdni. Przed przystąpieniem do robót Wykonawca przedstawi schemat punktów pomiarowych do akceptacji. Różnice pomiędzy rzędnymi wysokościowymi warstwy a rzędnymi projektowanymi nie powinny przekraczać  $\pm 1$  cm.

Wymaga się, aby co najmniej 95% wykonanych pomiarów nie przekraczało przedziału dopuszczalnych odchyłeń. Dla 100% wykonanych pomiarów różnice pomiędzy rzędnymi wysokościowymi warstwy ścieralnej a rzędnymi projektowanymi nie mogą przekraczać  $\pm 1,5$  cm.

#### 6.8.7. Złącza podłużne i poprzeczne

Złącza w nawierzchni powinny być wykonane w linii prostej, prostopadle do osi drogi. W konstrukcji wielowarstwowej:

- złącza poprzeczne powinny być przesunięte względem siebie co najmniej o 3 m,
- złącza podłużne powinny być przesunięte względem siebie w kolejnych warstwach technologicznych o co najmniej o 30 cm w kierunku poprzecznym do osi jezdni.

Nie można lokalizować złącza podłużnego w śladach kół, a także w obszarze poziomego oznakowania jezdni. Złącza powinny być całkowicie związane, a przylegające warstwy powinny być w jednym poziomie.

#### 6.8.8. Wygląd warstwy

Wygląd warstwy z MMA powinien być jednorodny, bez miejsc „przeasfaltowanych”, porowatych, łuszczących się i spękanych.

#### 6.8.9. Właściwości przeciwpoślizgowe

Przy ocenie właściwości przeciwpoślizgowych nawierzchni drogi klasy GP i G powinien być określony współczynnik tarcia na mokrej nawierzchni przy całkowitym poślizgu opony testowej. Pomiar wykonuje się urządzeniem SRT-3 nie rzadziej niż co 50 m na nawierzchni zwilżanej wodą w ilości 0,5 l/m<sup>2</sup>, przy 100% poślizgu opony testowej rowkowanej (ribbed tyre) rozmiaru 165 R 15 □ zalecanej przez World Road Association PIARC, lub za pomocą innej wiarygodnej metody równoważnej, jeśli dysponuje się sprawdzoną zależnością korelacyjną umożliwiającą przeliczenie wyników pomiarów na wartości uzyskiwane zestawem o pełnej blokadzie koła pozytywnie zaopiniowanej przez Zamawiającego. Pomiary powinny być wykonywane w temperaturze otoczenia od 5°C do 30°C, na czystej nawierzchni. Badanie należy wykonać w śladzie koła przed dopuszczeniem nawierzchni do ruchu drogowego oraz powtórnie w okresie od 4 do 8 tygodni od oddania nawierzchni do eksploatacji. Jeżeli warunki atmosferyczne uniemożliwiają wykonanie pomiaru w wymienionym terminie, powinien być on zrealizowany z najmniejszym możliwym opóźnieniem. Uzyskane wartości współczynnika tarcia należy rejestrować z dokładnością do trzech miejsc po przecinku. Miarą właściwości przeciwpoślizgowych jest miarodajny współczynnik tarcia. Za miarodajny współczynnik tarcia przyjmuje się różnicę wartości średniej E(m) i odchylenia standardowego D : E(m) - D. Wyniki podaje się z dokładnością do dwóch miejsc po przecinku. Długość ocenianego odcinka nawierzchni nie powinna być większa niż 1000 m a liczba pomiarów nie mniejsza niż 10. Odcinek końcowy o długości mniejszej niż 500 m należy oceniać łącznie z odcinkiem poprzedzającym. Wymagane minimalne parametry miarodajnego współczynnika tarcia nawierzchni określa tabela 15:

Tabela 15. Minimalne wartości miarodajnego współczynnika tarcia nawierzchni dla konkretnej prędkości zablokowanej opony względem nawierzchni.

Klasa drogi	Element nawierzchni	Minimalna wartość miarodajnego współczynnika tarcia przy prędkości zablokowanej opony względem nawierzchni	
		30 km/h	60 km/h
GP, G	Pasy ruchu, pasy dodatkowe, jezdnie łącznic, utwardzone pobocza*)	0,48**	0,41

\* w przypadku utwardzonych poboczy wykonywanych w jednym ciągu technologicznym, wymagania można uznać za spełnione na podstawie pozytywnych parametrów nawierzchni pasów ruchu,

\*\* wartości wymagań dla odcinków nawierzchni, na których nie można wykonać pomiarów z prędkością 60 km/h.

## **7. OBMIAR ROBÓT**

### **7.1. Ogólne zasady obmiaru robót**

Ogólne zasady obmiaru robót podano w D-00.00.00 „Wymagania ogólne”.

### **7.2. Jednostka obmiarowa**

Jednostką obmiarową jest m<sup>2</sup> (metr kwadratowy) wykonanej warstwy ścieralnej z betonu asfaltowego (AC S).

## **8. ODBIÓR ROBÓT**

Ogólne zasady odbioru robót podano w D-00.00.00 „Wymagania ogólne”. Roboty uznaje się za wykonane zgodnie z Dokumentacją Projektową i STWiORB, jeżeli wszystkie badania i pomiary z zachowaniem tolerancji wg pkt. 6 niniejszej STWiORB dały wyniki pozytywne.

Do odbioru ostatecznego uwzględniane są wyniki badań i pomiarów kontrolnych, badań i pomiarów kontrolnych dodatkowych oraz badań i pomiarów arbitrażowych do wyznaczonych odcinków częściowych.

### **8.1. Zasady postępowania z wadliwie wykonanymi robotami**

Jeżeli wystąpią wyniki negatywne dla materiałów i robót (nie spełniające wymagań określonych w STWiORB i opracowanych na ich podstawie STWiORB), to Inżynier/Inspektor Nadzoru/Zamawiający wydaje Wykonawcy polecenie przedstawienia programu naprawczego, chyba że na wniosek jednej ze stron kontraktu zostaną wykonane badania lub pomiary arbitrażowe (zgodnie z pkt. 6.5 niniejszego STWiORB), a ich wyniki będą pozytywne. Wykonawca w programie tym jest zobowiązany dokonać oceny wpływu na trwałość konstrukcji nawierzchni, przedstawić sposób naprawienia wady lub wnioskować o zredukowanie ceny kontraktowej – naliczenie potrąceń według zasad określonych w Instrukcji DP-T14 Ocena Jakości na Drogach Krajowych. Część I Roboty Drogowe. W przypadku przekroczenia wartości IRI wskazanych w tabeli 11, a mieszczących się w zakresie wartości podanych w Dz. U. Nr 43 poz. 430 ze zm. (Dz. U. 2016 poz. 124 – Załącznik nr 6) należy zastosować potrącenia zgodnie z poniższym wzorem:

$$PIRI_{\text{śr}} = (IRI_{\text{śr}} - IRI_{\text{śr dop}}) \times K \times F$$

PIRI<sub>śr</sub> – potrącenie za przekroczenie dopuszczalnej wartości średniej IRI<sub>śr</sub> na odcinkach 1000 m

IRI<sub>śr</sub> – uzyskana wartość średnia wyników pomiaru dla odcinka 1000 m IRI<sub>śr dop</sub> – dopuszczalna wartość średnia wyników pomiaru wg tabeli 11

F – powierzchnia elementu nawierzchni, na którym nie został dotrzymany parametr IRI<sub>śr</sub>, [m<sup>2</sup>]

K – jednostkowa (średnia) cena 1 m<sup>2</sup> wykonania ocenianego elementu nawierzchni wg biuletynu SEKOCENBUD (aktualnego na dzień złożenia oferty), [PLN/m<sup>2</sup>] (dla kontraktów w formule projektuj i buduj), lub

K – jednostkowa (średnia) cena 1 m<sup>2</sup> wykonania ocenianego elementu nawierzchni wg kosztorysu ofertowego, [PLN/m<sup>2</sup>] (dla kontraktów w formule buduj)

Na zastosowanie programu naprawczego wyraża zgodę Inżynier/Inspektor Nadzoru/Zamawiający.

W przypadku braku zgody Inżyniera/Inspektora Nadzoru/Zamawiającego na zastosowanie programu naprawczego wszystkie materiały i roboty nie spełniające wymagań podanych w odpowiednich punktach STWiORB zostaną odrzucone. Wykonawca wymieni materiały na właściwe i wykona prawidłowo roboty na własny koszt.

Jeżeli wymiana materiałów niespełniających wymagań lub wadliwie wykonane roboty spowodują szkodę w innych, prawidłowo wykonanych robotach, to również te roboty powinny być ponownie wykonane przez Wykonawcę na jego koszt.

## **9. PODSTAWA PŁATNOŚCI**

### **9.1. Ogólne ustalenia dotyczące podstawy płatności**

Ogólne ustalenia dotyczące podstawy płatności podano w D-00.00.00 „Wymagania ogólne”.

### **9.2. Cena jednostki obmiarowej**

Cena wykonania warstwy ścieralnej z betonu asfaltowego (AC S) dla przyjętej jednostki obmiarowej obejmuje:

- prace pomiarowe i roboty przygotowawcze,
- oznakowanie robót,
- oczyszczenie i skropienie podłoża,
- dostarczenie materiałów i sprzętu,
- opracowanie recepty laboratoryjnej,
- wykonanie próby technologicznej i odcinka próbnego,
- wyprodukowanie mieszanki betonu asfaltowego i jej transport na miejsce wbudowania,
- pokrycie taśmą asfaltową krawędzi urządzeń obcych i krawężników,

- rozłożenie i zagęszczenie mieszanki betonu asfaltowego,
- uformowanie złączy, zagruntowanie środkiem gruntującym i przymocowanie taśm bitumicznych,
- posmarowanie krawędzi bocznych asfaltem,
- przeprowadzenie pomiarów i badań wymaganych w specyfikacji technicznej,
- odwiezienie sprzętu,
- zawiera wszelkie inne czynności związane z prawidłowym wykonaniem warstwy zgodnie z wymaganiami niniejszych STWiORB.

### **9.3. Sposób rozliczenia robót tymczasowych i prac towarzyszących**

Cena wykonania robót określonych niniejszymi STWiORB obejmuje:

- roboty tymczasowe, które są potrzebne do wykonania robót podstawowych, ale nie są przekazywane Zamawiającemu i są usuwane po wykonaniu robót podstawowych,
- prace towarzyszące, które są niezbędne do wykonania robót podstawowych, niezaliczane do robót tymczasowych, jak geodezyjne wytyczenie robót itd.

## **10. PRZEPISY ZWIĄZANE**

### **10.1. Normy**

1. PN-EN 12591 Asfalty i produkty asfaltowe - Wymagania dla asfaltów drogowych
2. PN-EN 12597 Asfalty i produkty asfaltowe - Terminologia
3. PN-EN 13808 Asfalty i lepiszcza asfaltowe - Zasady klasyfikacji kationowych emulsji asfaltowych
4. PN-EN 14023 Asfalty i lepiszcza asfaltowe - Zasady klasyfikacji asfaltów modyfikowanych polimerami
5. PN-EN 13924-2 Asfalty i lepiszcza asfaltowe - Zasady klasyfikacji asfaltów drogowych specjalnych - Część 2: Asfalty drogowe wielorodzajowe
6. PN-EN 13043 Kruszywa do mieszanek bitumicznych i powierzchniowych utwaleń stosowanych na drogach, lotniskach i innych powierzchniach przeznaczonych do ruchu
7. PN-EN 932-3 Badania podstawowych właściwości kruszyw – Procedura i terminologia uproszczonego opisu petrograficznego
8. PN-EN 932-5 Badania podstawowych właściwości kruszyw – Część 5: Wyposażenie podstawowe i wzorcowanie
9. PN-EN 933-1 Badania geometrycznych właściwości kruszyw – Oznaczanie składu ziarnowego. Metoda przesiewania
10. PN-EN 933-3 Badania geometrycznych właściwości kruszyw – Oznaczanie kształtu ziaren za pomocą wskaźnika płaskości
11. PN-EN 933-4 Badania geometrycznych właściwości kruszyw – Część 4: Oznaczanie kształtu ziaren – Wskaźnik kształtu
12. PN-EN 933-5 Badania geometrycznych właściwości kruszyw – Oznaczanie procentowej zawartości ziaren o powierzchniach powstałych w wyniku przekruszenia lub łamania kruszyw grubych
13. PN-EN 933-6 Badania geometrycznych właściwości kruszyw – Część 6: Ocena właściwości powierzchni – Wskaźnik przepływu kruszywa
14. PN-EN 933-9 Badania geometrycznych właściwości kruszyw – Ocena zawartości drobnych cząstek – Badania błękitem metylenowym
15. PN-EN 933-10 Badania geometrycznych właściwości kruszyw – Część 10: Ocena zawartości drobnych cząstek – Uziarnienie wypełniaczy (przesiewanie w strumieniu powietrza)
16. PN-EN 1097-2 Badania mechanicznych i fizycznych właściwości kruszyw – Metody oznaczania odporności na rozdrabianie
17. PN-EN 1097-3 Badania mechanicznych i fizycznych właściwości kruszyw – Oznaczanie gęstości nasypowej i jamistości
18. PN-EN 1097-4 Badania mechanicznych i fizycznych właściwości kruszyw – Część 4: Oznaczanie pustych przestrzeni suchego, zagęszczonego wypełniacza
19. PN-EN 1097-5 Badania mechanicznych i fizycznych właściwości kruszyw – Część 5: Oznaczanie zawartości wody przez suszenie w suszarce z wentylacją
20. PN-EN 1097-6 Badania mechanicznych i fizycznych właściwości kruszyw – Część 6:
21. PN-EN 12697-1 Mieszanki mineralno-asfaltowe - Metody badań mieszanek mineralno- asfaltowych na gorąco – Część 1: Zawartość lepiszcza rozpuszczalnego
22. PN-EN 12697-2 Mieszanki mineralno-asfaltowe - Metody badań mieszanek mineralno- asfaltowych na gorąco – Część 2: Oznaczanie składu ziarnowego

- 
23. PN-EN 12697-3 Mieszanki mineralno-asfaltowe - Metody badań mieszanek mineralno- asfaltowych na gorąco – Część 3: Odzyskiwanie asfaltu - Wyparka obrotowa
  24. PN-EN 12697-4 Mieszanki mineralno-asfaltowe - Metody badań mieszanek mineralno- asfaltowych na gorąco – Część 4: Odzyskiwanie asfaltu - Kolumna do destylacji frakcyjnej
  25. PN-EN 12697-5 Mieszanki mineralno-asfaltowe - Metody badań mieszanek mineralno- asfaltowych na gorąco – Część 5: Oznaczanie gęstości
  26. PN-EN 12697-6 Mieszanki mineralno-asfaltowe - Metody badań mieszanek mineralno- asfaltowych na gorąco – Część 6: Oznaczanie gęstości objętościowej metodą hydrostatyczną
  27. PN-EN 12697-8 Mieszanki mineralno-asfaltowe - Metody badań mieszanek mineralno- asfaltowych na gorąco – Część 8: Oznaczanie zawartości wolnej przestrzeni
  28. PN-EN 12697-10 Mieszanki mineralno-asfaltowe - Metody badań mieszanek mineralno-asfaltowych na gorąco – Część 10: Zagęszczalność
  29. PN-EN 12697-11 Mieszanki mineralno-asfaltowe - Metody badań mieszanek mineralno-asfaltowych na gorąco – Część 11: Określenie powiązania pomiędzy kruszywem i asfaltem
  30. PN-EN 12697-12 Mieszanki mineralno-asfaltowe - Metody badania mieszanek mineralno-asfaltowych na gorąco – Część 12: Określanie wrażliwości na wodę
  31. PN-EN 12697-17 Mieszanki mineralno-asfaltowe - Metody badań mieszanek mineralno-asfaltowych na gorąco – Część 17: Ubytek ziaren
  32. PN-EN 12697-18 Mieszanki mineralno-asfaltowe - Metody badań mieszanek mineralno-asfaltowych na gorąco – Część 18: Spływanie lepiszcza
  33. PN-EN 12697-20 Mieszanki mineralno-asfaltowe - Metody badań mieszanek mineralno-asfaltowych na gorąco – Część 20: Penetracja próbek sześciennych lub Marshalla
  34. PN-EN 12697-22 Mieszanki mineralno-asfaltowe - Metody badań mieszanek mineralno-asfaltowych na gorąco – Część 22: Koleinowanie
  35. PN-EN 12697-23 Mieszanki mineralno-asfaltowe - Metody badania mieszanek mineralno-asfaltowych na gorąco – Część 23: Określanie pośredniej wytrzymałości na rozciąganie próbek asfaltowych
  36. PN-EN 12697-24 Mieszanki mineralno-asfaltowe - Metody badań mieszanek mineralno-asfaltowych na gorąco – Część 24: Odporność na zmęczenie
  37. PN-EN 12697-25 Mieszanki mineralno-asfaltowe - Metody badań mieszanek mineralno-asfaltowych na gorąco – Część 25: Penetracja dynamiczna
  38. PN-EN 12697-26 Mieszanki mineralno-asfaltowe - Metody badań mieszanek mineralno-asfaltowych na gorąco – Część 26: Sztynność
  39. PN-EN 12697-27 Mieszanki mineralno-asfaltowe - Metody badań mieszanek mineralno-asfaltowych na gorąco – Część 27: Pobieranie próbek
  40. PN-EN 12697-28 Mieszanki mineralno-asfaltowe - Metody badań mieszanek mineralno-asfaltowych na gorąco – Część 28: Przygotowanie próbek do oznaczania zawartości lepiszcza, zawartości wody i uziarnienia
  41. PN-EN 12697-29 Mieszanki mineralno-asfaltowe - Metoda badania mieszanek mineralno-asfaltowych na gorąco – Część 29: Pomiar próbki z zagęszczonej mieszanki mineralno-asfaltowej
  42. PN-EN 12697-30 Mieszanki mineralno-asfaltowe - Metody badań mieszanek mineralno-asfaltowych na gorąco – Część 30: Przygotowanie próbek zagęszczonych przez ubijanie
  43. PN-EN 12697-31 Mieszanki mineralno-asfaltowe - Metody badań mieszanek mineralno-asfaltowych na gorąco – Część 31: Próbki przygotowane w prasie żyratorowej
  44. PN-EN 12697-33 Mieszanki mineralno-asfaltowe - Metody badań mieszanek mineralno-asfaltowych na gorąco – Część 33: Przygotowanie próbek zagęszczanych walcem
  45. PN-EN 12697-35 Mieszanki mineralno-asfaltowe - Metody badań mieszanek mineralno-asfaltowych na gorąco – Część 35: Mieszanie laboratoryjne
  46. PN-EN 12697-38 Mieszanki mineralno-asfaltowe - Metody badań mieszanek mineralno-asfaltowych na gorąco – Część 38: Podstawowe wyposażenie i kalibracja
  47. PN-EN 12697-40 Mieszanki mineralno-asfaltowe - Metody badań mieszanek mineralno-asfaltowych na gorąco – Część 40: Wodoprzepuszczalność „in-situ”
  48. PN-EN 12697-42 Mieszanki mineralno-asfaltowe - Metody badań mieszanek mineralno-asfaltowych na gorąco – Część 42: Zawartość zanieczyszczeń w destrukcie asfaltowym
  49. PN-EN 14188-1 Wypełniacze szczelin i zalewy drogowe - Część 1: Wymagania wobec zalew drogowych na gorąco
  50. PN-EN 12272-1 Powierzchniowe utrwalanie - Metody badań - Część 1: Dozowanie i poprzeczny rozkład lepiszcza i kruszywa
-

- 51. PN-EN 13108-1 Mieszanki mineralno-asfaltowe - Wymagania - Część 1: Beton asfaltowy
- 52. PN-EN 13108-8 Mieszanki mineralno-asfaltowe - Wymagania - Część 8: Destrukt asfaltowy
- 53. PN-EN 13108-20 Mieszanki mineralno-asfaltowe - Wymagania - Część 20: Badanie typu
- 54. PN-EN 13108-21 Mieszanki mineralno-asfaltowe - Wymagania - Część 21: Zakładowa Kontrola Produkcji

Obowiązują wydania przywołanych powyżej norm i innych dokumentów na dzień złożenia przez Wykonawcę oferty.

Wprowadzenie nowszego wydania normy czy innego dokumentu wymaga uzgodnienia przez strony kontraktu.

#### **10.2. Inne dokumenty**

- 1. Rozporządzenie Ministra Transportu i Gospodarki Morskiej z dnia 2 marca 1999 r. w sprawie warunków technicznych, jakim powinny odpowiadać drogi publiczne i ich usytuowanie (Dz. U. z 2016 r. poz. 124, z późn. zm.)
- 2. WT-1 2014 Kruszywa do nawierzchni drogowych i powierzchniowych utrwaleń na drogach krajowych
- 3. WT-2 2014 – część I Mieszanki mineralno-asfaltowe. Wymagania Techniczne. Nawierzchnie asfaltowe na drogach krajowych.
- 4. WT-2 2016 – część II Wykonanie warstw nawierzchni asfaltowych. Wymagania techniczne.
- 5. Instrukcja laboratoryjnego badania szczepności międzywarstwowej warstw asfaltowych wg. metody Leutnera i wymagania techniczne szczepności” Politechnika Gdańska 2014.
- 6. Instrukcja DP-T14 Ocena jakości na drogach krajowych. Część I-Roboty drogowe. 2017.
- 7. Projekt RIB I/6 Wykorzystanie materiałów pochodzących z recyklingu. Zadanie 2. Recykling na gorąco. Załącznik nr 9.2.1, Załącznik nr 9.2.2, Załącznik nr 9.2.3.



## D-05.03.23 NAWIERZCHNIA Z BETONOWEJ KOSTKI BRUKOWEJ

### 1. WSTĘP

#### 1.1. Przedmiot SSTWIORB

Przedmiotem niniejszej specyfikacji technicznej wykonania i odbioru robót budowlanych są wymagania dotyczące wykonania i odbioru nawierzchni z betonowej kostki brukowej w ramach zadania pn.: „Przebudowa odcinka drogi wojewódzkiej nr 236 w zakresie budowy drogi dla rowerów”.

#### 1.2. Zakres stosowania SSTWIORB

Specyfikacja techniczna stanowi część dokumentów przetargowych oraz kontraktowych i należy je stosować w zlecaniu i wykonaniu robót opisanych w punkcie 1.1.

#### 1.3. Zakres robót objętych SSTWIORB

Ustalenia zawarte w niniejszej specyfikacji dotyczą zasad prowadzenia robót związanych z wykonaniem i odbiorem nawierzchni z betonowej kostki brukowej.

#### 1.4. Określenia podstawowe

**1.4.1.** Betonowa kostka brukowa - prefabrykowany element budowlany, przeznaczony do budowy warstwy ścieralnej nawierzchni, wykonany metodą wibroprasowania z betonu niezbrojonego niebarwionego lub barwionego, jedno- lub dwuwarstwowego, charakteryzujący się kształtem, który umożliwia wzajemne przystawianie elementów.

**1.4.2.** Krawężnik - prosty lub łukowy element budowlany oddzielający jezdnię od chodnika, charakteryzujący się stałym lub zmiennym przekrojem poprzecznym i długością nie większą niż 1,0 m.

**1.4.3.** Ściek - umocnione zagłębienie, poniżej krawędzi jezdni, zbierające i odprowadzające wodę.

**1.4.4.** Obrzeże - element budowlany, oddzielający nawierzchnie chodników i ciągów pieszych od terenów nie przeznaczonych do komunikacji.

**1.4.5.** Spoina - odstęp pomiędzy przylegającymi elementami (kostkami) wypełniony określonymi materiałami wypełniającymi.

**1.4.6.** Szczelina dylatacyjna - odstęp dzielący duży fragment nawierzchni na sekcje w celu umożliwienia odkształceń temperaturowych, wypełniony określonymi materiałami wypełniającymi.

**1.4.7.** Pozostałe określenia podstawowe są zgodne z obowiązującymi, odpowiednimi polskimi normami i z definicjami podanymi w ST D-00.00.00 „Wymagania ogólne” [5] pkt 1.4.

#### 1.5. Ogólne wymagania dotyczące robót

Ogólne wymagania dotyczące robót podano w ST D-00.00.00 „Wymagania ogólne” [5] pkt 1.5.

### 2. MATERIAŁY

#### 2.1. Ogólne wymagania dotyczące materiałów

Ogólne wymagania dotyczące materiałów, ich pozyskiwania i składowania, podano w ST D-00.00.00 „Wymagania ogólne” [5] pkt 2.

#### 2.2. Betonowa kostka brukowa

##### 2.2.1. Klasyfikacja betonowych kostek brukowych

Betonowa kostka brukowa może mieć następujące cechy charakterystyczne, określone w katalogu producenta:

1. odmianę:

- a) kostka jednowarstwowa (z jednego rodzaju betonu),
- b) kostka dwuwarstwowa (z betonu warstwy spodniej konstrukcyjnej i warstwy ścieralnej (górnej) zwykle barwionej grubości min. 4 mm,

2. barwę:

- a) kostka szara, z betonu niebarwionego,
- b) kostka kolorowa, z betonu barwionego,

3. wzór (kształt) kostki lub płyty: zgodny z kształtami określonymi przez producenta (przykłady podano w załączniku 1),

4. wymiary, zgodne z wymiarami określonymi przez producenta, w zasadzie:

- a) długość: w zależności od typu materiału,
- b) szerokość: w zależności od typu materiału,
- c) grubość: od 40 mm do 140 mm.

Pożądane jest, aby wymiary elementów były dostosowane do sposobu układania i siatki spoin oraz umożliwiały wykonanie warstwy o szerokości 1,0 m lub 1,5 m bez konieczności przecinania elementów w trakcie ich wbudowywania w nawierzchnię.

Kostki mogą być produkowane z wypustkami dystansowymi na powierzchniach bocznych oraz z ukosowanymi krawędziami górnymi.

### 2.2.2. Wymagania techniczne stawiane betonowym kostkom brukowym

Wymagania techniczne stawiane betonowym kostkom brukowym stosowanym na nawierzchniach dróg, ulic, chodników itp. określa PN-EN 1338 [2] w sposób przedstawiony w tablicy 1.

Tablica 1. Wymagania wobec betonowej kostki brukowej, ustalone w PN-EN 1338 [2] do stosowania na zewnętrznych nawierzchniach, mających kontakt z solą odladzającą w warunkach mrozu

Lp.	Cecha	Załącznik normy	Wymaganie		
1	<b>Kształt i wymiary</b>				
1.1	Dopuszczalne odchyłki w mm od zadeklarowanych wymiarów kostki, grubości < 100 mm ≥ 100 mm	C	Długość grubość	szerokość	Różnica pomiędzy dwoma pomiarami grubości, tej samej kostki, powinna być ≤ 3 mm
			± 2 3 ± 3 4	± 2  ± 3  ±	
1.2	Odchyłki płaskości i pofalowania (jeśli maksymalne wymiary kostki > 300 mm), przy długości pomiarowej 300 mm 400 mm	C	Maksymalna (w mm) wypukłość	wklęsłość	
			1,5 2,0	1,0 1,5	
2	<b>Właściwości fizyczne i mechaniczne</b>				
2.1	Odporność na zamrażanie/rozmarzanie z udziałem soli odladzających (wg klasy 3, zał. D)	D	Ubytek masy po badaniu: wartość średnia ≤ 1,0 kg/m <sup>2</sup> , przy czym każdy pojedynczy wynik < 1,5 kg/m <sup>2</sup>		
2.2	Wytrzymałość na rozciąganie przy rozłupywaniu	F	Wytrzymałość charakterystyczna T ≥ 3,6 MPa. Każdy pojedynczy wynik ≥ 2,9 MPa i nie powinien wykazywać obciążenia niszczącego mniejszego niż 250 N/mm długości rozłupania		
2.3	Trwałość (ze względu na wytrzymałość)	F	Kostki mają zadawalającą trwałość (wytrzymałość) jeśli spełnione są wymagania pktu 2.2 oraz istnieje normalna konserwacja		
2.4	Odporność na ścieranie (wg klasy 3 oznaczenia H normy)	G i H	Pomiar wykonany na tarczy		
			szerokiej ściernej, wg zał. G normy – badanie podstawowe	ścierniej, wg zał. H normy – badanie alternatywne	Böhme, wg zał. H normy – badanie alternatywne
			≤ 23 mm		≤ 20 000mm <sup>3</sup> /5000 mm <sup>2</sup>
2.5	Odporność na poślizg/poślizgnięcie	I	a) jeśli górna powierzchnia kostki nie była szlifowana lub polerowana – zadawalająca odporność, b) jeśli wyjątkowo wymaga się podania wartości odporności na poślizg/poślizgnięcie – należy zadeklarować minimalną jej wartość pomierzoną wg zał. I normy (wahadłowym przyrządem do badania tarcia)		
3	<b>Aspekty wizualne</b>				
3.1	Wygląd	J	a) górna powierzchnia kostki nie powinna mieć rys i odprysków, b) nie dopuszcza się rozwarstwień w kostkach dwuwarstwowych, c) ewentualne wykwyty nie są uważane za istotne		
3.2	Tekstura	J	a) kostki z powierzchnią o specjalnej teksturze – producent powinien opisać rodzaj tekstury,		

3.3	Zabarwienie (barwiona może być warstwa ścieralna lub cały element)		b)tekstura lub zabarwienie kostki powinny być porównane z próbką producenta, zatwierdzoną przez odbiorcę, c)ewentualne różnice w jednolitości tekstury lub zabarwienia, spowodowane nieuniknionymi zmianami we właściwościach surowców i zmianach warunków twardnienia nie są uważane za istotne
-----	--	--	---

W przypadku zastosowań kostki na powierzchniach innych niż przewidziano w tablicy 1 (np. na nawierzchniach wewnętrznych nie narażonych na kontakt z solą odładzającą), wymagania wobec kostki należy odpowiednio dostosować do ustaleń PN-EN-1338 [2].

Kostki kolorowe powinny być barwione substancjami odpornymi na działanie czynników atmosferycznych, światła (w tym promieniowania UV) i silnych alkaliów (m.in. cementu, który przy wypełnieniu spoin zaprawą cementowo-piaskową nie może odbarwiać kostek). Zaleca się stosowanie środków stabilnie barwiących zacyzn cementowy w kostce, np. tlenki żelaza, tlenek chromu, tlenek tytanu, tlenek kobaltowo-glinowy (nie należy stosować do barwienia: sadz i barwników organicznych).

Uwaga: Naloty wapienne (wykwity w postaci białych plam) mogą pojawić się na powierzchni kostek w początkowym okresie eksploatacji. Powstają one w wyniku naturalnych procesów fizykochemicznych występujących w betonie i zanikają w trakcie użytkowania w okresie do 2-3 lat.

#### 2.2.3. Składowanie kostek

Kostkę zaleca się pakować na paletach. Palety z kostką mogą być składowane na otwartej przestrzeni, przy czym podłoże powinno być wyrównane i odwodnione.

### 2.3. Materiały na podsypkę i do wypełnienia spoin oraz szczelin w nawierzchni

Jeśli dokumentacja projektowa lub ST nie ustala inaczej, to należy stosować następujące materiały:

- a) na podsypkę piaskową pod nawierzchnię
  - piasek naturalny wg PN-EN 13242:2004 [3],
  - piasek łamany (0,075÷2) mm wg PN-EN 13242:2004 [3],
- b) na podsypkę cementowo-piaskową pod nawierzchnię
  - mieszankę cementu i piasku w stosunku 1:4 z piasku naturalnego o uziarnieniu 0/4 lub 0/8mm, spełniającego wymagania PN-EN 13242:2004 [3], cementu powszechnego użytku spełniającego wymagania PN-EN 197-1:2002 [1] i wody odpowiadającej wymaganiom PN-EN 1008:2004 [4],
- c) do wypełniania spoin w nawierzchni na podsypce piaskowej
  - piasek naturalny o maksymalnej wielkości ziarna do 2mm, spełniający wymagania PN-EN 13242:2004 [3],
  - piasek łamany (0,075÷2) mm wg PN-EN 13242:2004 [3],
- d) do wypełniania spoin w nawierzchni na podsypce cementowo-piaskowej
  - zaprawę cementowo-piaskową 1:4 spełniającą wymagania wg 2.3 b),
- e) do wypełniania szczelin dylatacyjnych w nawierzchni na podsypce cementowo-piaskowej
  - do wypełnienia górnej części szczeliny dylatacyjnej należy stosować drogowe zalewy kauczukowo-asfaltowe lub syntetyczne masy uszczelniające (np. poliuretanowe, poliwinylowe itp.), spełniające wymagania norm lub aprobat technicznych,
  - do wypełnienia dolnej części szczeliny dylatacyjnej należy stosować wilgotną mieszankę cementowo-piaskową 1:8 z materiałów spełniających wymagania wg 2.3 b) lub inny materiał zaakceptowany przez Zamawiającego.

Składowanie kruszywa, nie przeznaczonego do bezpośredniego wbudowania po dostarczeniu na budowę, powinno odbywać się na podłożu równym, utwardzonym i dobrze odwodnionym, przy zabezpieczeniu kruszywa przed zanieczyszczeniem i zmieszaniem z innymi materiałami kamiennymi.

Cement w workach, co najmniej trzywarstwowych, o masie np. 50 kg, można przechowywać do: a) 10 dni w miejscach zadanych na otwartym terenie o podłożu twardym i suchym, b) terminu trwałości, podanego przez producenta, w pomieszczeniach o szczelnym dachu i ścianach oraz podłogach suchych i czystych. Cement dostarczony na paletach magazynuje się razem z paletami, z dopuszczalną wysokością 3 szt. palet. Cement niespaletowany układa się w stopy płaskie o liczbie warstw 12 (dla worków trzywarstwowych). Cement dostarczany luzem przechowuje się w magazynach specjalnych (zbiornikach stalowych, betonowych), przystosowanych do pneumatycznego załadunku i wyładunku.

### 2.4. Krawężniki, obrzeża i ścieki

Jeśli dokumentacja projektowa, ST lub Zamawiający nie ustala inaczej, to do obramowania nawierzchni z kostek można stosować: [16]. Krawężniki, obrzeża i ścieki mogą być ustawiane na:

- a) podsypce piaskowej lub cementowo-piaskowej, spełniających wymagania wg 2.3 a i 2.3 b,
  - b) ławach żwirowych, tłuczniowych lub betonowych, spełniających wymagania wg ST D-08.01.01, D-08.03.01
- Krawężniki i obrzeża mogą być przechowywane na składowiskach otwartych, posegregowane według typów, rodzajów, odmian i wielkości. Należy układać je z zastosowaniem podkładek i przekładek drewnianych. Kruszywo i cement powinny być składowane i przechowywane wg 2.3.

### **2.5. Materiały do podbudowy ułożonej pod nawierzchnią z betonowej kostki brukowej**

Materiały do podbudowy, ustalonej w dokumentacji projektowej, powinny odpowiadać wymaganiom właściwej ST lub innym dokumentom zaakceptowanym przez Zamawiającego.

## **3. SPRZĘT**

### **3.1. Ogólne wymagania dotyczące sprzętu**

Ogólne wymagania dotyczące sprzętu podano w ST D-00.00.00 „Wymagania ogólne” [5] pkt 3.

### **3.2. Sprzęt do wykonania nawierzchni**

Układanie betonowej kostki brukowej może odbywać się:

- a) ręcznie, zwłaszcza na małych powierzchniach,
- b) mechanicznie przy zastosowaniu urządzeń układających (układarek), składających się z wózka i chwytaka sterowanego hydraulicznie, służącego do przenoszenia z palety warstwy kostek na miejsce ich ułożenia; urządzenie to, po skończonym układaniu kostek, można wykorzystać do wmiatania piasku w szczeliny, zamocowanymi do chwytaka szczotkami.

Do przycinania kostek można stosować specjalne narzędzia tnące (np. przycinarki, szlifierki z tarczą).

Do zagęszczania nawierzchni z kostki należy stosować zagęszczarki wibracyjne (płytkowe) z wykładziną elastomerową, chroniące kostki przed ścieraniem i wykruszaniem naroży.

Sprzęt do wykonania koryta, podbudowy i podsypki powinien odpowiadać wymaganiom właściwych ST, wymienionych w pktcie 5.4 lub innym dokumentom (normom PN i BN, wytycznym IBDiM) względnie opracowanym ST zaakceptowanym przez Zamawiającego.

Do wytwarzania podsypki cementowo-piaskowej i zapraw należy stosować betoniarki.

Do wypełniania szczelin dylatacyjnych należy stosować sprzęt odpowiadający wymaganiom ST D-05.03.04a.

## **4. TRANSPORT**

### **4.1. Ogólne wymagania dotyczące transportu**

Ogólne wymagania dotyczące transportu podano w ST D-00.00.00 „Wymagania ogólne” [5] pkt 4.

### **4.2. Transport materiałów do wykonania nawierzchni**

Betonowe kostki brukowe mogą być przewożone na paletach - dowolnymi środkami transportowymi po osiągnięciu przez beton wytrzymałości na ściskanie co najmniej 15 MPa. Kostki w trakcie transportu powinny być zabezpieczone przed przemieszczaniem się i uszkodzeniem.

Jako środki transportu wewnątrzskładowego kostek na środki transportu zewnętrznego mogą służyć wózki widłowe, którymi można dokonać załadunku palet. Do załadunku palet na środki transportu można wykorzystywać również dźwigi samochodowe.

Palety transportowe powinny być spinane taśmami stalowymi lub plastikowymi, zabezpieczającymi kostki przed uszkodzeniem w czasie transportu. Na jednej palecie zaleca się układać do 10 warstw kostek (zależnie od grubości i kształtu), tak aby masa palety z kostkami wynosiła od 1200 kg do 1700 kg. Pożądane jest, aby palety z kostkami były wysyłane do odbiorcy środkiem transportu samochodowego wyposażonym w dźwig do za- i rozładunku.

Krawężniki i obrzeża mogą być przewożone dowolnymi środkami transportowymi. Krawężniki betonowe należy układać w pozycji pionowej z nachyleniem w kierunku jazdy. Krawężniki kamienne należy układać na podkładkach drewnianych, długością w kierunku jazdy. Krawężniki i obrzeża powinny być zabezpieczone przed przemieszczaniem się i uszkodzeniem w czasie transportu.

Kruszywa można przewozić dowolnym środkiem transportu, w warunkach zabezpieczających je przed zanieczyszczeniem i zmieszaniem z innymi materiałami. Podczas transportu kruszywa powinny być zabezpieczone przed wysypaniem, a kruszywo drobne - przed rozpyleniem.

Cement w workach może być przewożony samochodami krytymi, wagonami towarowymi i innymi środkami transportu, w sposób nie powodujący uszkodzeń opakowania. Worki przewożone na paletach układa się po 5 warstw worków, po 4 szt. w warstwie. Worki niespaletowane układa się na płask, przylegające do siebie, w równej wysokości do 10 warstw. Ładowanie i wyładowywanie zaleca się wykonywać za pomocą zmechanizowanych urządzeń do poziomego i pionowego przemieszczania ładunków. Cement luzem może być przewożony w zbiornikach transportowych (np. wagonach, samochodach), czystych i wolnych od pozostałości z poprzednich

dostaw, oraz nie powinien ulegać zniszczeniu podczas transportu. Środki transportu powinny być wyposażone we wsypy i urządzenia do wyładowania cementu.

Zalęgę lub masy uszczelniające do szczelin dylatacyjnych można transportować dowolnymi środkami transportu w fabrycznie zamkniętych pojemnikach lub opakowaniach, chroniących je przed zanieczyszczeniem.

Materiały do podbudowy powinny być przewożone w sposób odpowiadający wymaganiom właściwej ST.

## **5. WYKONANIE ROBÓT**

### **5.1. Ogólne zasady wykonania robót**

Ogólne zasady wykonania robót podano w ST D-00.00.00 „Wymagania ogólne” [5] pkt 5.

### **5.2. Podłoże i koryto**

Grunty podłoża powinny być niewysadzinowe, jednorodne i nośne oraz zabezpieczone przed nadmiernym zawilgoceniem i ujemnymi skutkami przemarzania, zgodnie z dokumentacją projektową.

Koryto pod podbudowę lub nawierzchnię powinno być wyprofilowane zgodnie z projektowanymi spadkami oraz przygotowane zgodnie z wymaganiami ST D-04.01.01 [6].

Koryto musi mieć skuteczne odwodnienie, zgodne z dokumentacją projektową.

### **5.3. Konstrukcja nawierzchni**

Konstrukcja nawierzchni powinna być zgodna z dokumentacją projektową lub ST (przykłady konstrukcji nawierzchni podają załączniki 3 i 4).

Konstrukcja nawierzchni może obejmować ułożenie warstwy ścieralnej z betonowej kostki brukowej na:

- a) podsypce piaskowej lub cementowo-piaskowej oraz podbudowie,
- b) podsypce piaskowej rozścielonej bezpośrednio na podłożu z gruntu piaszczystego.

Podstawowe czynności przy wykonywaniu nawierzchni, z występowaniem podbudowy, podsypki cementowo-piaskowej i wypełnieniem spoin zaprawą cementowo-piaskową, obejmują:

1. wykonanie podbudowy,
2. wykonanie obramowania nawierzchni (z krawężników, obrzeży i ew. ścieków),
3. przygotowanie i rozścielenie podsypki cementowo-piaskowej,
4. ułożenie kostek z ubiciem,
5. przygotowanie zaprawy cementowo-piaskowej i wypełnienie nią szczelin,
6. wypełnienie szczelin dylatacyjnych,
7. pielęgnację nawierzchni i oddanie jej do ruchu.

Przy wykonywaniu nawierzchni na podsypce piaskowej, podstawowych czynności jest mniej, gdyż nie występują zwykle poz. 1, 6 i 7, a poz. 3 dotyczy podsypki piaskowej, zaś poz. 5 - wypełnienia szczelin piaskiem.

### **5.4. Podbudowa**

Rodzaj podbudowy przewidzianej do wykonania pod warstwą betonowej kostki brukowej powinien być zgodny z dokumentacją projektową.

Wykonanie podbudowy powinno odpowiadać wymaganiom właściwej ST, np.:

- a) D-04.01.01÷04.03.01 „Dolne warstwy podbudów oraz oczyszczenie i skropienie” [6],
- b) D-04.04.00÷04.04.03 „Podbudowy z kruszywa stabilizowanego mechanicznie” (z kruszywa naturalnego lub łamanego) [7],
- c) D-04.04.04 „Podbudowa z tłucznia kamiennego” [8],
- d) D-04.05.00÷04.05.04 „Podbudowy i ulepszone podłoże z gruntów lub kruszyw stabilizowanych spoiwami hydraulicznymi” [9],
- e) D-04.06.01 „Podbudowa z chudego betonu” [10],
- f) D-04.06.01b „Podbudowa z betonu cementowego” [11].

Inne rodzaje podbudów powinny odpowiadać wymaganiom norm, wytycznych IBDiM lub indywidualnie opracowanym ST zaakceptowanym przez Zamawiającego.

### **5.5. Obramowanie nawierzchni**

Rodzaj obramowania nawierzchni powinien być zgodny z dokumentacją projektową lub ST.

Jeśli dokumentacja projektowa lub ST nie ustala inaczej, to materiały do wykonania obramowań powinny odpowiadać wymaganiom określonym w pktcie 2.4.

Ustawianie krawężników, obrzeży i ew. wykonanie ścieków przykrawężnikowych powinno być zgodne z wymaganiami zawartymi w ST D-08.01.01a [13], 08.01.02 a [14], D-08.03.01 [15] i D-08.05.00 [16].



Krawężniki i obrzeża zaleca się ustawiać przed przystąpieniem do układania nawierzchni z kostki. Przed ich ustawieniem, pożądane jest ułożenie pojedynczego rzędu kostek w celu ustalenia szerokości nawierzchni i prawidłowej lokalizacji krawężników lub obrzeży.

### 5.6. Podsypka

Rodzaj podsypki i jej grubość powinny być zgodne z dokumentacją projektową lub ST.

Jeśli dokumentacja projektowa lub ST nie ustala inaczej to grubość podsypki powinna wynosić po zagęszczeniu 3÷5 cm, a wymagania dla materiałów na podsypkę powinny być zgodne z pktm 2.3. Dopuszczalne odchyłki od zaprojektowanej grubości podsypki nie powinny przekraczać  $\pm 1$  cm.

Podsypkę piaskową należy zwilżyć wodą, równomiernie rozścielić i zagęścić lekkimi walcami (np. ręcznymi) lub zagęszczarkami wibracyjnymi w stanie wilgotności optymalnej.

Podsypkę cementowo-piaskową stosuje się z zasady przy występowaniu podbudowy pod nawierzchnią z kostki. Podsypkę cementowo-piaskową przygotowuje się w betoniarkach, a następnie rozściela się na uprzednio zwilżonej podbudowie, przy zachowaniu:

- współczynnika wodnocementowego od 0,25 do 0,35,
- wytrzymałości na ściskanie nie mniejszej niż  $R_7 = 10$  MPa,  $R_{28} = 14$  MPa.

W praktyce, wilgotność układanej podsypki powinna być taka, aby po ściśnięciu podsypki w dłoni podsypka nie rozsypywała się i nie było na dłoni śladów wody, a po naciśnięciu palcami podsypka rozsypywała się. Rozścielenie podsypki cementowo-piaskowej powinno wyprzedzać układanie nawierzchni z kostek od 3 do 4 m. Rozścielona podsypka powinna być wyprofilowana i zagęszczona w stanie wilgotnym, lekkimi walcami (np. ręcznymi) lub zagęszczarkami wibracyjnymi.

Jeśli podsypka jest wykonana z suchej zaprawy cementowo-piaskowej to po zawałowaniu nawierzchni należy ją połać wodą w takiej ilości, aby woda zwilżyła całą grubość podsypki. Rozścielenie podsypki z suchej zaprawy może wyprzedzać układanie nawierzchni z kostek o około 20 m.

Całkowite ubicie nawierzchni i wypełnienie spoin zaprawą musi być zakończone przed rozpoczęciem wiązania cementu w podsypce.

### 5.7. Układanie nawierzchni z betonowych kostek brukowych

#### 5.7.1. Ustalenie kształtu, wymiaru i koloru kostek oraz desenia ich układania

Kształt, wymiary, barwę i inne cechy charakterystyczne kostek wg pktu 2.2.1 oraz desień ich układania (przykłady podano w zał. 5) powinny być zgodne z dokumentacją projektową lub ST, a w przypadku braku wystarczających ustaleń Wykonawca przedkłada odpowiednie propozycje do zaakceptowania Zamawiającemu. Przed ostatecznym zaakceptowaniem kształtu, koloru, sposobu układania i wytwórni kostek, Zamawiający może polecić Wykonawcy ułożenie po 1 m<sup>2</sup> wstępnie wybranych kostek, wyłącznie na podsypce piaskowej.

#### 5.7.2. Warunki atmosferyczne

Ułożenie nawierzchni z kostki na podsypce cementowo-piaskowej zaleca się wykonywać przy temperaturze otoczenia nie niższej niż +5°C. Dopuszcza się wykonanie nawierzchni jeśli w ciągu dnia temperatura utrzymuje się w granicach od 0°C do +5°C, przy czym jeśli w nocy spodziewane są przymrozki kostkę należy zabezpieczyć materiałami o złym przewodnictwie ciepła (np. matami ze słomy, papą itp.).

Nawierzchnię na podsypce piaskowej zaleca się wykonywać w dodatnich temperaturach otoczenia.

#### 5.7.3. Ułożenie nawierzchni z kostek

Warstwa nawierzchni z kostki powinna być wykonana z elementów o jednakowej grubości. Na większym fragmencie robót zaleca się stosować kostki dostarczone w tej samej partii materiału, w której niedopuszczalne są różne odcienie wybranego koloru kostki.

Układanie kostki można wykonywać ręcznie lub mechanicznie.

Układanie ręczne zaleca się wykonywać na mniejszych powierzchniach, zwłaszcza skomplikowanych pod względem kształtu lub wymagających kompozycji kolorystycznej układanych deseni oraz różnych wymiarów i kształtów kostek. Układanie kostek powinni wykonywać przyuczeni brukarze.

Układanie mechaniczne zaleca się wykonywać na dużych powierzchniach o prostym kształcie, tak aby układarka mogła przenosić z palety warstwę kształtek na miejsce ich ułożenia z wymaganą dokładnością. Kostka do układania mechanicznego nie może mieć dużych odchyłek wymiarowych i musi być odpowiednio przygotowana przez producenta, tj. ułożona na palecie w odpowiedni wzór, bez dołożenia połówek i dziewiątek, przy czym każda warstwa na palecie musi być dobrze przesypana bardzo drobnym piaskiem, by kostki nie przywierały do siebie. Układanie mechaniczne zawsze musi być wsparte pracą brukarzy, którzy uzupełniają przerwy, wyrabiają łuki, dokładają kostki w okolicach studzienek i krawężników.

Kostkę układa się około 1,5 cm wyżej od projektowanej niwelety, ponieważ po procesie ubijania podsypka zagęszcza się.

Powierzchnia kostek położonych obok urządzeń infrastruktury technicznej (np. studzienek, włazów itp.) powinna trwale wystawać od 3 mm do 5 mm powyżej powierzchni tych urządzeń oraz od 3 mm do 10 mm powyżej korytek ściekowych (ścieków).

Do uzupełnienia przestrzeni przy krawężnikach, obrzeżach i studzienkach można używać elementy kostkowe wykończeniowe w postaci tzw. połówek i dziewiątek, mających wszystkie krawędzie równe i odpowiednio fazowane. W przypadku potrzeby kształtek o nietypowych wymiarach, wolną przestrzeń uzupełnia się kostką ciętą, przycinaną na budowie specjalnymi narzędziami tnącymi (przycinarkami, szlifierkami z tarczą itp.).

Należy wykonać obróbki z kostki ułożonej w odpowiedni wzór, wokół włazów studni, zaworów, hydrantów i innych elementów obcych w wykonywanej nawierzchni.

Dzienną działkę roboczą nawierzchni na podsypce cementowo-piaskowej zaleca się zakończyć prowizorycznie około półmetrowym pasem nawierzchni na podsypce piaskowej w celu wytworzenia oporu dla ubicia kostki ułożonej na stałe. Przed dalszym wznowieniem robót, prowizorycznie ułożoną nawierzchnię na podsypce piaskowej należy rozebrać i usunąć wraz z podsypką.

#### **5.7.4. Ubicie nawierzchni z kostek**

Ubicie nawierzchni należy przeprowadzić za pomocą zagęszczarki wibracyjnej (płytkowej) z osłoną z tworzywa sztucznego. Do ubicia nawierzchni nie wolno używać walca.

Ubijanie nawierzchni należy prowadzić od krawędzi powierzchni w kierunku jej środka i jednocześnie w kierunku poprzecznym kształtek. Ewentualne nierówności powierzchniowe mogą być zlikwidowane przez ubijanie w kierunku wzdłużnym kostki.

Po ubiciu nawierzchni wszystkie kostki uszkodzone (np. pęknięte) należy wymienić na kostki całe.

#### **5.7.5. Spoiny i szczeliny dylatacyjne**

##### **5.7.5.1. Spoiny**

Szerokość spoin pomiędzy betonowymi kostkami brukowymi powinna wynosić od 3 mm do 5 mm.

W przypadku stosowania prostopadłościennych kostek brukowych zaleca się aby osie spoin pomiędzy dłuższymi bokami tych kostek tworzyły z osią drogi kąt  $45^\circ$ , a wierzchołek utworzonego kąta prostego pomiędzy spoinami miał kierunek odwrotny do kierunku spadku podłużnego nawierzchni.

Po ułożeniu kostek, spoiny należy wypełnić:

- a) piaskiem, spełniającym wymagania pktu 2.3 c), jeśli nawierzchnia jest na podsypce piaskowej,
- b) zaprawą cementowo-piaskową, spełniającą wymagania pktu 2.3 d), jeśli nawierzchnia jest na podsypce cementowo-piaskowej.

Wypełnienie spoin piaskiem polega na rozsypaniu warstwy piasku i wmięczeniu go w spoiny na sucho lub, po obfitym polaniu wodą - wmięczeniu papki piaskowej szczotkami względnie rozgarniaczkami z piórami gumowymi. Zaprawę cementowo-piaskową zaleca się przygotować w betoniarce, w sposób zapewniający jej wystarczającą płynność. Spoiny można wypełnić przez rozlanie zaprawy na nawierzchnię i nagarnianie jej w szczeliny szczotkami lub rozgarniaczkami z piórami gumowymi. Przed rozpoczęciem zalewania kostka powinna być oczyszczona i dobrze zwilżona wodą. Zalewa powinna całkowicie wypełnić spoiny i tworzyć monolit z kostkami. Przy wypełnianiu spoin zaprawą cementowo-piaskową należy zabezpieczyć przed zalaniem nią szczeliny dylatacyjne, wkładając zwinięte paski papy, zwitki z worków po cementzie itp.

Po wypełnianiu spoin zaprawą cementowo-piaskową nawierzchnię należy starannie oczyścić; szczególnie dotyczy to nawierzchni z kostek kolorowych i z różnymi deseniami układania.

##### **5.7.5.2. Szczeliny dylatacyjne**

W przypadku układania kostek na podsypce cementowo-piaskowej i wypełnianiu spoin zaprawą cementowo-piaskową, należy przewidzieć wykonanie szczelin dylatacyjnych w odległościach zgodnych z dokumentacją projektową lub ST względnie nie większych niż co 8 m. Szerokość szczelin dylatacyjnych powinna umożliwiać przejście przez nie przemieszczeń wywołanych wysokimi temperaturami nawierzchni w okresie letnim, lecz nie powinna być mniejsza niż 8 mm. Szczeliny te powinny być wypełnione trwale zalewami i masami określonymi w pktcie 2.3 e). Sposób wypełnienia szczelin powinien odpowiadać wymaganiom ST D-05.03.04a [12].

Szczeliny dylatacyjne poprzeczne należy stosować dodatkowo w miejscach, w których występuje zmiana sztywności podłoża (np. nad przepustami, przy przyczółkach mostowych, nad szczelinami dylatacyjnymi w podbudowie itp.). Zaleca się wykonywać szczeliny podłużne przy ściekach wzdłuż jezdni.

#### **5.8. Pielęgnacja nawierzchni i oddanie jej dla ruchu**

Nawierzchnię na podsypce piaskowej ze spoinami wypełnionymi piaskiem można oddać do użytku bezpośrednio po jej wykonaniu.

Nawierzchnię na podsypce cementowo-piaskowej ze spoinami wypełnionymi zaprawą cementowo-piaskową, po jej wykonaniu należy przykryć warstwą wilgotnego piasku o grubości od 3,0 do 4,0 cm i utrzymywać ją w stanie wilgotnym przez 7 do 10 dni. Po upływie od 2 tygodni (przy temperaturze średniej otoczenia nie niższej niż  $15^\circ\text{C}$ ) do 3 tygodni (w porze chłodniejszej) nawierzchnię należy oczyścić z piasku i można oddać do użytku.

**6. KONTROLA JAKOŚCI ROBÓT****6.1. Ogólne zasady kontroli jakości robót**

Ogólne zasady kontroli jakości robót podano w ST D-00.00.00 „Wymagania ogólne” [5] pkt 6.

**6.2. Badania przed przystąpieniem do robót**

Przed przystąpieniem do robót Wykonawca powinien:

- uzyskać wymagane dokumenty, dopuszczające wyroby budowlane do obrotu i powszechnego stosowania (aprobaty techniczne, certyfikaty zgodności, deklaracje zgodności, ew. badania materiałów wykonane przez dostawców itp.),
- wykonać badania właściwości materiałów przeznaczonych do wykonania robót, określone w pktcie 2,
- sprawdzić cechy zewnętrzne gotowych materiałów z tworzyw i prefabrykowanych.

Wszystkie dokumenty oraz wyniki badań Wykonawca przedstawia Zamawiającemu do akceptacji.

**6.3. Badania w czasie robót**

Częstotliwość oraz zakres badań i pomiarów w czasie robót nawierzchniowych z kostki podaje tablica 2.

Tablica 2. Częstotliwość oraz zakres badań i pomiarów w czasie robót

Lp.	Wyszczególnienie badań i pomiarów	Częstotliwość badań	Wartości dopuszczalne
1	Sprawdzenie podłoża i koryta	Wg ST D-04.01.01 [6]	
2	Sprawdzenie ew. podbudowy	Wg ST, norm, wytycznych, wymienionych w pktcie 5.4	
3	Sprawdzenie obramowania nawierzchni	wg ST D-08.01.01a [13]; D-08.03.01 [15];	
4	Sprawdzenie podsypki (przymiarem liniowym lub metodą niwelacji)	Bieżąca kontrola w 10 punktach dziennej działki roboczej: grubości, spadków i cech konstrukcyjnych w porównaniu z dokumentacją projektową i specyfikacją	Wg pktu 5.6; odchyłki od projektowanej grubości $\pm 1$ cm
5	Badania wykonywania nawierzchni z kostki		
	a) zgodność z dokumentacją projektową	Sukcesywnie na każdej działce roboczej	-
	b) położenie osi w planie (sprawdzone geodezyjnie)	Co 100 m i we wszystkich punktach charakterystycznych	Przesunięcie od osi projektowanej do 2 cm
	c) rzędne wysokościowe (pomierzone instrumentem pomiarowym)	Co 25 m w osi i przy krawędziach oraz we wszystkich punktach charakterystycznych	Odchylenia: +1 cm; -2 cm
	d) równość w profilu podłużnym łąką czterometrową)	Jw.	Nierówności do 6 mm
	e) równość w przekroju poprzecznym (sprawdzona łąką profilową z poziomnicą i pomiarze prześwitu klinem cechowanym oraz przymiarem liniowym względnie metodą niwelacji)	Jw.	Prześwity między łąką a powierzchnią do 6 mm
	f) spadki poprzeczne (sprawdzone metodą niwelacji)	Jw.	Odchyłki od dokumentacji projektowej do 0,3%
	g) szerokość nawierzchni (sprawdzona przymiarem liniowym)	Jw.	Odchyłki od szerokości projektowanej do $\pm 5$ cm
	h) szerokość i głębokość wypełnienia spoin i szczelin (ogłędziny i pomiar przymiarem liniowym po wykruszeniu dług. 10 cm)	W 20 punktach charakterystycznych dziennej działki roboczej	Wg pktu 5.7.5
	i) sprawdzenie koloru kostek i desenia ich ułożenia	Kontrola bieżąca	Wg dokumentacji projektowej lub decyzji Inżyniera

**6.4. Badania wykonanych robót**

Zakres badań i pomiarów wykonanej nawierzchni z betonowej kostki brukowej podano w tablicy 3.

Tablica 3. Badania i pomiary po ukończeniu budowy nawierzchni

Lp.	Wyszczególnienie badań i pomiarów	Sposób sprawdzenia
1	Sprawdzenie wyglądu zewnętrznego nawierzchni, krawężników, obrzeży, ścieków	Wizualne sprawdzenie jednorodności wyglądu, prawidłowości desenia, kolorów kostek, spękań, pęknięć, deformacji, wykruszeń, spoin i szczelin
2	Badanie położenia osi nawierzchni w planie	Geodezyjne sprawdzenie położenia osi co 25 m i w punktach charakterystycznych (dopuszczalne przesunięcia wg tab. 2, lp. 5b)
3	Rzędne wysokościowe, równość podłużna i poprzeczna, spadki poprzeczne i szerokość	Co 25 m i we wszystkich punktach charakterystycznych (wg metod i dopuszczalnych wartości podanych w tab. 2, lp. od 5c do 5g)
4	Rozmieszczenie i szerokość spoin i szczelin w nawierzchni, pomiędzy krawężnikami, obrzeżami, ściekami oraz wypełnienie spoin i szczelin	Wg pktu 5.5 i 5.7.5

**7. OBMIAR ROBÓT****7.1. Ogólne zasady obmiaru robót**

Ogólne zasady obmiaru robót podano w ST D-00.00.00 „Wymagania ogólne” [5] pkt 7.

**8. ODBIÓR ROBÓT****8.1. Ogólne zasady odbioru robót**

Ogólne zasady odbioru robót podano w ST D-00.00.00 „Wymagania ogólne” [5] pkt 8.

Roboty uznaje się za wykonane zgodnie z dokumentacją projektową, ST i wymaganiami Zamawiającego, jeżeli wszystkie pomiary i badania z zachowaniem tolerancji według pktu 6 dały wyniki pozytywne.

**8.2. Odbiór robót zanikających i ulegających zakryciu**

Odbiorowi robót zanikających i ulegających zakryciu podlegają:

- przygotowanie podłoża i wykonanie koryta,
- ewentualnie wykonanie podbudowy,
- ewentualnie wykonanie łąw (podsypek) pod krawężniki, obrzeża, ścieki,
- wykonanie podsypki pod nawierzchnię,
- ewentualnie wypełnienie dolnej części szczelin dylatacyjnych.

Odbiór tych robót powinien być zgodny z wymaganiami pktu 8.2 D-00.00.00 „Wymagania ogólne” [5] oraz niniejszej ST.

**9. PODSTAWA PŁATNOŚCI****9.1. Ogólne ustalenia dotyczące podstawy płatności**

Ogólne ustalenia dotyczące podstawy płatności podano w ST D-00.00.00 „Wymagania ogólne” [5] pkt 9.

**9.2. Cena jednostki obmiarowej**

Cena wykonania nawierzchni z betonowej kostki brukowej dla przyjętej jednostki obmiarowej obejmuje:

- prace pomiarowe i roboty przygotowawcze,
- oznakowanie robót,
- przygotowanie podłoża i wykonanie koryta,
- dostarczenie materiałów i sprzętu,
- wykonanie podsypki,
- ustalenie kształtu, koloru i desenia kostek,
- ułożenie i ubicie kostek,
- wypełnienie spoin i ew. szczelin dylatacyjnych w nawierzchni,
- pielęgnację nawierzchni,
- przeprowadzenie pomiarów i badań wymaganych w niniejszej specyfikacji technicznej,
- odwiezienie sprzętu
- wszystkie inne czynności nieujęte a konieczne do wykonania w ramach niniejszej specyfikacji i dokumentacji projektowej.

Po stronie Wykonawcy będzie poniesienie kosztów związanych z zakupem oraz utylizacją i wywozem materiałów.

### 9.3. Sposób rozliczenia robót tymczasowych i prac towarzyszących

Cena wykonania robót określonych niniejszą ST obejmuje:

- roboty tymczasowe, które są potrzebne do wykonania robót podstawowych, ale nie są przekazywane Zamawiającemu i są usuwane po wykonaniu robót podstawowych,
- prace towarzyszące, które są niezbędne do wykonania robót podstawowych, niezaliczane do robót tymczasowych, jak geodezyjne wytyczenie robót itd.

## 10. PRZEPISY ZWIĄZANE

### 10.1. Normy

1. PN-EN 197-1:2002 Cement. Część 1: Skład, wymagania i kryteria zgodności dotyczące cementu powszechnego użytku
2. PN-EN 1338:2005 Betonowe kostki brukowe. Wymagania i metody badań
3. PN-EN 13242:2004 Kruszywa do niezwiązanych i związanych hydraulicznie materiałów stosowanych w obiektach budowlanych i budownictwie drogowym (W okresie przejściowym można stosować PN-B-11111:1996 Kruszywa mineralne. Kruszywa naturalne do nawierzchni drogowych. Żwir i mieszanka, PN-B-11112:1996 Kruszywa mineralne. Kruszywo łamane do nawierzchni drogowych, PN-B-11113:1996 Kruszywa mineralne. Kruszywa naturalne do nawierzchni drogowych. Piasek)
4. PN-EN 1008:2004 Woda zarobowa do betonu. Specyfikacja pobierania próbek, badanie i ocena przydatności wody zarobowej do betonu, w tym wody odzyskanej z procesów produkcji betonu

### 10.2. Specyfikacje techniczne (ST)

5. D-00.00.00 Wymagania ogólne
6. D-04.01.01÷04.03.01 Dolne warstwy podbudów oraz oczyszczenie i skropienie
7. D-04.04.00÷04.04.03 Podbudowy z kruszywa stabilizowanego mechanicznie
8. D-04.04.04 Podbudowa z tłuczni kamiennego
9. D-04.05.00÷04.05.04 Podbudowy i ulepszone podłoża z gruntów lub kruszyw stabilizowanych spoiwami hydraulicznymi
10. D-04.06.01 Podbudowa z chudego betonu
11. D-04.06.01b Podbudowa z betonu cementowego
12. D-05.03.04a Wypełnianie szczelin w nawierzchni z betonu cementowego
13. D-08.01.01a Ustawianie krawężników betonowych
14. D-08.01.02a Ustawianie krawężników kamiennych
15. D-08.03.01 Betonowe obrzeża chodnikowe
16. D-08.05.00 Ścieki

## 11. ZAŁĄCZNIKI



**ZAŁĄCZNIK 1**

Przykłady kształtów betonowej kostki brukowej

a) Najczęściej spotykane kształty kostek i sposoby ich układania (wg W. Brylicki: Kostka brukowa z betonu wibroprasowanego, 1998)

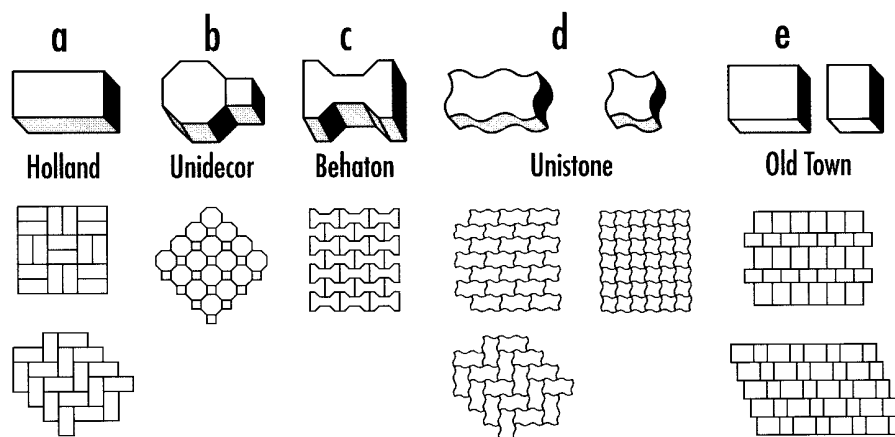

Podstawowe kształty kostek (wg W. Grzybowska, P. Zieliński: Nawierzchnie kostek betonowych w świetle doświadczeń zagranicznych, Drogownictwo 5/1999)

Oznaczenia: (1) - typ kostki charakterystyczny dla wiązań w jodełkę,

(2) - typ kostki odpowiedni tylko dla wiązań w rzędy proste.

Kształtki zaciemnione - typ kostki zapewniający dobry rozkład obciążenia.

Kategoria A						
	A (1)	B (1)	C (1)	D (1)	E (1)	F (1)
Kategoria B						
	G (2)	H (2)	I (2)	J (2)	K (2)	L (2)
	M (2)	N (2)	O (2)	P (2)	Q (2)	R (1)
Kategoria C						
	S (2)	T (2)	U (1)	V (2)		

Kategoria A: kostki zazębiające się wzajemnie na wszystkich czterech bocznych ściankach - spoiny nie rozszerzają się pod ruchem

Kategoria B: kostki zazębiające się wzajemnie na dwóch bocznych ściankach - utrudnione rozszerzanie spoin równoległe do osi podłużnej elementów

Kategoria C: kostki nie zazębiają się wzajemnie - wymagana jest duża dokładność układania kostek o jednakowych wymiarach

## ZAŁĄCZNIK 2

Zalecane grubości betonowej kostki brukowej

(wg: A. Becher, Z. Gustowski – Jak wykonać trwałą nawierzchnię z kostki brukowej, „Materiały Budowlane” nr 5/2005)

W zależności od rodzaju zastosowania kostek w nawierzchni, można przyjmować następującą minimalną jej grubość:

- a) 4 cm – w przypadku ruchu pieszego (np. na przydomowych chodnikach, tarasach),
- b) 6 lub 7 cm – w przypadku ruchu pieszego i pojazdów niemechanicznych oraz mało intensywnego ruchu samochodów o masie do 3,5 t,
- c) 8 cm – w przypadku intensywnego ruchu samochodów osobowych, ciężarowych i innych ciężkich pojazdów,
- d) 10 cm – w przypadku najbardziej intensywnego obciążenia, np. na placach przemysłowych, przy ciągłym ruchu ciężkich pojazdów.

### ZAŁĄCZNIK 3

Przykłady deseni układania betonowych kostek brukowych (wg literatury podanej w zał. 1)

a) deseń w jodełkę

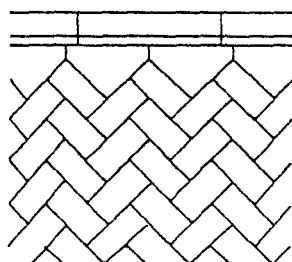

wykończenie z infułami

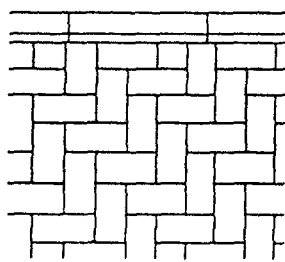

prostopadle

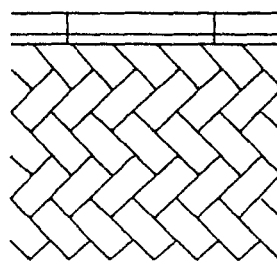

z przycinaniem kostek

b) deseń w rzędy proste

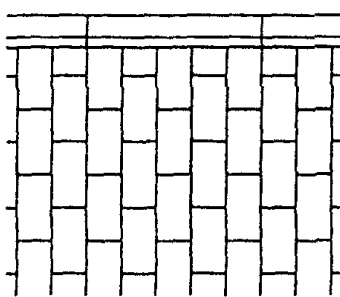

c) deseń koszykowy

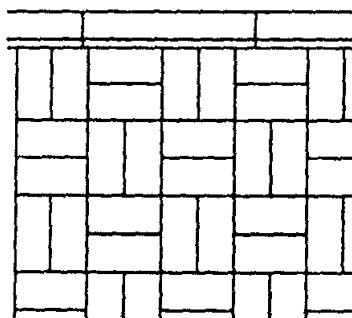

d) wzory dekoracyjne

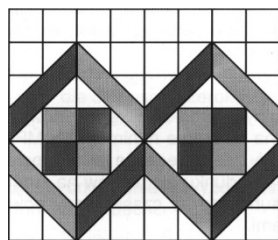
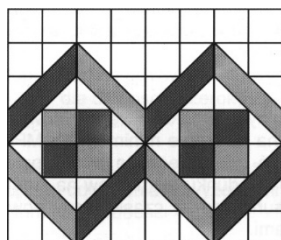

## D-07.02.01 OZNAKOWANIE PIONOWE

### 1. WSTĘP

#### 1.1. Przedmiot STWiORB

Przedmiotem niniejszej specyfikacji technicznej wykonania i odbioru robót budowlanych są wymagania dotyczące wykonania i odbioru oznakowania pionowego w ramach zadania pn.: „Przebudowa odcinka drogi wojewódzkiej nr 236 w zakresie budowy drogi dla rowerów”.

#### 1.2. Zakres stosowania STWiORB

STWiORB jest stosowana jako dokument przetargowy i kontraktowy przy zleceniu i realizacji robót wymienionych w pkt.1.1.

#### 1.3. Zakres robót objętych STWiORB

Ustalenia zawarte w niniejszej specyfikacji dotyczą zasad prowadzenia robót związanych z wykonywaniem i odbiorem oznakowania pionowego stosowanego na drogach, które dotyczą:

- ustawienia słupków z rur stalowych,
- przymocowania tarcz znaków drogowych odblaskowych do słupków (dla nowych tarcz należy zastosować folię odblaskową typu 2).

#### 1.4. Określenia podstawowe

**1.4.1. Stały znak drogowy pionowy** - składa się z lica, tarczy z uchwytem montażowym oraz z konstrukcji wsporczej.

**1.4.2. Tarcza znaku** - płaska powierzchnia z usztywnioną krawędzią, na której w sposób trwały umieszczone jest lico znaku. Tarcza może być wykonana z blachy stalowej ocynkowanej ogniowo albo aluminiowej zabezpieczona przed procesami korozji powłokami ochronnymi zapewniającymi jakość i trwałość wykonanego znaku,

**1.4.3. Lico znaku** - przednia część znaku, wykonana z samoprzylepnej folii odblaskowej wraz z naniesioną treścią, wykonaną techniką druku sitowego, wyklejaną z transparentnych folii ploterowych lub z folii odblaskowych,

**1.4.4. Uchwyt montażowy** - element stalowy lub aluminiowy zabezpieczony przed korozją, służący do zamocowania w sposób rozłączny tarczy znaku do konstrukcji wsporczej.

**1.4.5. Znak drogowy odblaskowy** - znak, którego lico wykazuje właściwości odblaskowe (wykonane jest z materiału o odbiciu powrotnym - współdrożnym),

**1.4.6. Znak drogowy podświetlany** - znak, w którym wewnętrzne źródło światła jest umieszczone pod przejrzystym licem znaku,

**1.4.7. Znak drogowy oświetlany** - znak, którego lico jest oświetlane źródłem światła umieszczonym na zewnątrz znaku.

**1.4.8. Konstrukcja wsporcza znaku** - każdy rodzaj konstrukcji (słupek, słup, słupy, kratownice, wysięgniki, bramy, wsporniki itp.) gwarantujący przenoszenie obciążeń zmiennych i stałych działających na konstrukcję i zamontowane na niej znaki lub tablice,

**1.4.9. Znak nowy** - znak użytkowany (ustawiony na drodze) lub magazynowany w okresie do 3 miesięcy od daty produkcji,

**1.4.10.** Pozostałe określenia podstawowe są zgodne z obowiązującymi, odpowiednimi polskimi normami i z definicjami podanymi w STWiORB D-00.00.00 „Wymagania ogólne”.

#### 1.5. Ogólne wymagania dotyczące robót

Ogólne wymagania dotyczące robót podano w STWiORB D-00.00.00 „Wymagania ogólne”.

### 2. MATERIAŁY

#### 2.1. Ogólne wymagania dotyczące materiałów

Ogólne wymagania dotyczące materiałów, ich pozyskiwania i składowania podano w STWiORB D-00.00.00 „Wymagania ogólne”.

#### 2.2. Dopuszczenie do stosowania

Producent znaków drogowych powinien posiadać dla swojego wyrobu aprobatę techniczną.

Materiały stosowane przez Wykonawcę do pionowego oznakowania dróg powinny spełniać warunki postawione w Rozporządzeniu Ministra Infrastruktury z dnia 3 lipca 2003 r. „Szczegółowe warunki techniczne dla znaków drogowych poziomych i warunki ich umieszczania na drogach (Dz. U. nr 220, poz. 2181) – zał. 1.

Stosować należy wyroby budowlane wprowadzone do obrotu zgodnie z ustawą o wyrobach budowlanych (Dz. U. nr 13, poz. 898).

### **2.3. Materiały stosowane do fundamentów znaków**

Fundamenty dla zamocowania konstrukcji wsporczych znaków mogą być wykonywane jako:

- z betonu wykonywanego „na mokro”,
- inne rozwiązania zaakceptowane przez Inżyniera/Inspektora Nadzoru.

Dla fundamentów należy opracować dokumentację techniczną zgodną z obowiązującymi przepisami.

Fundamenty pod konstrukcje wsporcze oznakowania kierunkowego należy wykonać z betonu lub betonu zbrojonego klasy, co najmniej C16/20 wg PN-EN 206-1:2003. Zbrojenia stalowe należy wykonać zgodnie z normą PN-EN 1992-1-1. Wykonanie i osadzenie kotew fundamentowych należy wykonać zgodnie z normą PN-EN 1993-1-8. Posadowienie fundamentów należy wykonać na głębokość poniżej przemarzania gruntu.

### **2.4. Konstrukcje wsporcze**

#### **2.4.1. Ogólne charakterystyki konstrukcji**

Konstrukcje wsporcze znaków pionowych należy wykonać zgodnie z dokumentacją projektową uwzględniającą wymagania postawione w PN-EN 12899-1:2005 i STWiORB, a w przypadku braku wystarczających ustaleń, zgodnie z propozycją Wykonawcy zaakceptowaną przez Inżyniera/Inspektora Nadzoru.

Konstrukcje wsporcze do znaków i tablic należy zaprojektować i wykonać w sposób gwarantujący stabilne i prawidłowe ustawienie w pasie drogowym.

Zakres dokumentacji powinien obejmować opis techniczny, obliczenia statyczne uwzględniające strefy obciążenia wiatrem dla określonej kategorii terenu oraz rysunki techniczne wykonawcze konstrukcji wsporczych. Parametry techniczne konstrukcji uzależnione są od powierzchni montowanych znaków i tablic oraz od ilości i sposobu ich usytuowania w terenie. W miejscach wskazanych przez projektanta inżynierii ruchu, gdzie występuje szczególne niebezpieczeństwo bezpośredniej kolizji z konstrukcją wsporczą, usytuowanie i jej dobór wymagają oddzielnych rozwiązań projektowych spełniających warunek bezpieczeństwa dla użytkowników dróg. W takich przypadkach należy stosować konstrukcje zabezpieczające bierne bezpieczeństwo kategorii HE, zgodnie z PN-EN 12767:2003. Wyróżnia się trzy kategorie biernego bezpieczeństwa dla konstrukcji wsporczych:

- pochłaniająca energię w wysokim stopniu (HE),
- pochłaniająca energię w niskim stopniu (LE),
- nie pochłaniająca energii (NE).

#### **2.4.2. Rury**

Rury powinny odpowiadać wymaganiom PN-H-74200:1998, PN-84/H-74220 lub innej normy zaakceptowanej przez Inżyniera/Inspektora Nadzoru.

Powierzchnia zewnętrzna i wewnętrzna rur nie powinna wykazywać wad w postaci łusek, pęknięć, zwalcowań i naderwań. Dopuszczalne są nieznaczne nierówności, pojedyncze rysy wynikające z procesu wytwarzania, mieszczące się w granicach dopuszczalnych odchyłek wymiarowych.

Końce rur powinny być obcięte równo i prostopadle do osi rury.

Pożądane jest, aby rury były dostarczane o długościach:

- dokładnych, zgodnych z zamówieniem; z dopuszczalną odchyłką  $\pm 10$  mm,
- wielokrotnych w stosunku do zamówionych długości dokładnych poniżej 3 m z nadstatkiem 5 mm na każde cięcie z dopuszczalną odchyłką dla całej długości wielokrotnej, jak dla długości dokładnych. Rury powinny być proste. Dopuszczalna miejscowa krzywizna nie powinna przekraczać 1,5 mm na 1 m długości rury.

Rury powinny być wykonane ze stali w gatunkach dopuszczonych przez PN-H-84023.07, lub inne normy.

Rury powinny być dostarczone bez opakowania w wiązkach lub luzem względnie w opakowaniu uzgodnionym z Zamawiającym. Rury powinny być cechowane indywidualnie lub na przywieszkach metalowych.

#### **2.4.3. Kształtowniki**

Kształtowniki powinny odpowiadać wymaganiom PN-91/H-93010. Powierzchnia kształtownika powinna być charakterystyczna dla procesu walcowania i wolna od wad jak widoczne łuski, pęknięcia, zwalcowania i naderwania.

Dopuszczalne są usunięte wady przez szlifowanie lub dłutowanie z tym, że obrobiona powierzchnia powinna mieć łagodne wycięci i zaokrąglone brzegi, a grubość kształtownika nie może zmniejszyć się poza dopuszczalną dolną odchyłkę wymiarową dla kształtownika.

Kształtowniki powinny być obcięte prostopadle do osi wzdłużnej kształtownika. Powierzchnia końców kształtownika nie powinna wykazywać rzadzisz, rozwarstwień, pęknięć i śladów jamy skurczowej widocznych nieuzbrojonym okiem.

Kształtowniki powinny być ze stali St3W lub St4W oraz mieć własności mechaniczne według aktualnej normy uzgodnionej pomiędzy Zamawiającym i wytwórcą.



**2.4.4. Powłoki metalizacyjne cynkowe**

W przypadku zastosowania powłoki metalizacyjnej cynkowej na konstrukcjach stalowych, powinna ona spełniać wymagania PN EN ISO 1461:2000 i PN-EN 10240:2001. Minimalna grubość powłoki cynkowej powinna wynosić 60  $\mu\text{m}$ .

Powierzchnia powłoki powinna być ciągła i jednorodna pod względem ziarnistości. Nie może ona wykazywać widocznych wad jak rysy, pęknięcia, pęcherze lub odstawanie powłoki od podłoża.

**2.4.5. Gwarancja producenta lub dostawcy na konstrukcję wsporczą**

Producent lub dostawca każdej konstrukcji wsporczej, a w przypadku znaków umieszczanych na innych obiektach lub konstrukcjach (wiadukty nad drogą, kładki dla pieszych, słupy latarni itp.), także elementów służących do zamocowania znaków na tym obiekcie lub konstrukcji, obowiązany jest do wydania gwarancji na okres trwałości znaku uzgodniony z odbiorcą. Przedmiotem gwarancji są właściwości techniczne konstrukcji wsporczej lub elementów mocujących oraz trwałość zabezpieczenia przeciwkorozyjnego.

W przypadku słupków znaków pionowych ostrzegawczych, zakazu, nakazu i informacyjnych o standardowych wymiarach oraz w przypadku elementów, służących do zamocowania znaków do innych obiektów lub konstrukcji - gwarancja może być wydana dla partii dostawy. W przypadku konstrukcji wsporczej dla znaków drogowych bramowych i wysięgnikowych gwarancja jest wystawiana indywidualnie dla każdej konstrukcji wsporczej. Minimalny okres trwałości konstrukcji wsporczej powinien wynosić 10 lat

**2.5. Tarcza znaku****2.5.1. Trwałość materiałów na wpływy zewnętrzne**

Materiały użyte na lico i tarczę znaku oraz połączenie lica znaku z tarczą znaku, a także sposób wykończenia znaku, muszą wykazywać pełną odporność na oddziaływanie światła, zmian temperatury, wpływy atmosferyczne i występujące w normalnych warunkach oddziaływania chemiczne (w tym korozję elektrochemiczną) - przez cały czas trwałości znaku, określony przez wytwórcę lub dostawcę.

**2.5.2. Warunki gwarancyjne producenta lub dostawcy znaku**

Producent lub dostawca znaku obowiązany jest przy dostawie określić, uzgodnioną z odbiorcą, trwałość znaku oraz warunki gwarancyjne dla znaku, a także udostępnić na życzenie odbiorcy:

- instrukcję montażu znaku,
- dane szczegółowe o ewentualnych ograniczeniach w stosowaniu znaku,
- instrukcję utrzymania znaku.

Trwałość znaku powinna być co najmniej równa trwałości zastosowanej folii. Minimalne okresy gwarancyjne powinny wynosić dla folii typu 2 – 10 lat, z folią pryzmatyczną – 12 lat.

**2.5.3. Materiały do wykonania tarczy znaku**

Tarcza znaku powinna być wykonana z:

- blachy ocynkowanej ogniowo o grubości min. 1,25 mm wg PN-EN 10327:2005(U) lub PN-EN 10292:2003/A1:2004/A1:2005(U),
- blachy aluminiowej o grubości min. 1,5 mm wg PN-EN 485-4:1997,
- innych materiałów, np. tworzyw syntetycznych, pod warunkiem uzyskania przez producenta aprobaty technicznej.

Tarcza tablicy o powierzchni  $> 1 \text{ m}^2$  powinna być wykonana z:

- blachy ocynkowanej ogniowo o grubości min. 1,5 mm wg PN-EN 10327:2005 (U) lub PN-EN 10292:2003/A1:2004/A1:2005(U) lub z
- blachy aluminiowej o grubości min. 2 mm wg PN-EN 485-4:1997.

Grubość warstwy powłoki cynkowej na blasze stalowej ocynkowanej ogniowo nie może być mniejsza niż 28  $\mu\text{m}$  (200 g Zn/m<sup>2</sup>).

Znaki i tablice powinny spełniać następujące wymagania podane w tabelicy 1.

Tablica 1. Wymagania dla znaków i tarcz znaków drogowych

Parametr	Jednostka	Wymaganie	Klasa wg PN-EN 12899-1:2005 [15]
Wytrzymałość na obciążenie siłą naporu wiatru	kN m <sup>-2</sup>	$\geq 0,60$	WL2
Wytrzymałość na obciążenie skupione	kN	$\geq 0,50$	PL2

Parametr	Jednostka	Wymaganie	Klasa wg PN-EN 12899-1: 2005 [15]
Chwilowe odkształcenie zginające	mm/m	≤ 25	TDB4
Chwilowe odkształcenie skrętne	stopień · m	≤ 0,02 ≤ 0,11 ≤ 0,57 ≤ 1,15	TDT1 TDT3 TDT5 TDT6*
Odształcenie trwałe	mm/m lub stopień · m	20 % odkształcenia chwilowego	-
Rodzaj krawędzi znaku	-	Zabezpieczona, krawędź tłoczona, zaginana, prasowana lub zabezpieczona profilem krawędziowym	E2
Przewiercanie lica znaku	-	Lico znaku nie może być przewiercone z żadnego powodu	P3
* klasę TDT3 stosuje się dla tablic na 2 lub więcej podporach, klasę TDT 5 dla tablic na jednej podporze, klasę TDT1 dla tablic na konstrukcjach bramowych, klasę TDT6 dla tablic na konstrukcjach wysięgnikowych			

Przyjęto zgodnie z tablicą 1, że przy sile naporu wiatru równej 0,6 kN (klasa WL2), chwilowe odkształcenie zginające, zarówno znak, jak i samą tarczę znaku nie może być większe niż 25 mm/m (klasa TDB4).

#### 2.5.4. Warunki wykonania tarczy znaku

Tarcze znaków powinny spełniać także następujące wymagania:

- krawędzie tarczy znaku powinny być usztywnione na całym obwodzie poprzez ich podwójne gięcie o promieniu gięcia nie większym niż 10 mm włącznie z narożnikami lub przez zamocowanie odpowiedniego profilu na całym obwodzie znaku,
- powierzchnia czołowa tarczy znaku powinna być równa – bez wgłęć, pofałdowań i otworów montażowych. Dopuszczalna nierówność wynosi 1 mm/m,
- podwójna gięta krawędź lub przymocowane do tylnej powierzchni profile montażowe powinny usztywnić tarczę znaku w taki sposób, aby wymagania podane w tablicy 1 były spełnione a zarazem stanowiły element konstrukcyjny do montażu do konstrukcji wsporczej. Dopuszcza się maksymalne odkształcenie trwałe do 20 % odkształcenia odpowiedniej klasy na zginanie i skręcanie,
- tylna powierzchnia tarczy powinna być zabezpieczona przed procesami korozji ochronnymi powłokami chemicznymi oraz powłoką lakierniczą o grubości min. 60 µm z proszkowych farb poliestrowych ciemnoszarych matowych lub półmatowych w kolorze RAL 7037; badania należy wykonywać zgodnie z PN-88/C-81523 oraz PN-76/C-81521 w zakresie odporności na działanie mgły solnej oraz wody.

Tarcze znaków i tablic o powierzchni > 1 m<sup>2</sup> powinny spełniać dodatkowo następujące wymagania:

- narożniki znaku i tablicy powinny być zaokrąglone, o promieniu zgodnym z wymaganiami określonymi w załączniku nr 1 do rozporządzenia Ministra Infrastruktury z dnia 3 lipca 2003 r. nie mniejszym jednak niż 30 mm, gdy wielkości tego promienia nie wskazano,
- łączenie poszczególnych segmentów tarczy (dla znaków wielkogabarytowych) wzdłuż poziomej lub pionowej krawędzi powinno być wykonane w taki sposób, aby nie występowały przesunięcia i prześwity w miejscach ich łączenia.

## 2.6. Znaki odblaskowe

### 2.6.1. Wymagania dotyczące powierzchni odblaskowej

Znaki drogowe odblaskowe wykonuje się przez naklejenie na tarczę znaku lica wykonanego z samoprzylepnej, aktywowanej przez docisk, folii odblaskowej. Znaki drogowe klasy A, B, C, D, E, F, G, T i urządzenia bezpieczeństwa ruchu drogowego klasy U nie odblaskowe, nie są dopuszczone do stosowania na drogach publicznych.

Folia odblaskowa (odbijająca powrotnie) powinna spełniać wymagania określone w aprobacie technicznej.

Lico znaku powinno być wykonane z:

- samoprzylepnej folii odblaskowej o właściwościach fotometrycznych i kolorymetrycznych typu 2 – odblaskowość na poziomie 2 generacji (folia z kulkami szklanymi lub pryzmatyczna) potwierdzonych uzyskanymi aprobatami technicznymi,

- do nanoszenia barw innych niż biała można stosować: farby transparentne do sitodruku, zalecane przez producenta danej folii, transparentne folie ploterowe posiadające aprobaty techniczne,
- dopuszcza się wycinanie kształtów z folii 2 typu pod warunkiem zabezpieczenia ich krawędzi lakierem zalecanym przez producenta folii,
- nie dopuszcza się stosowania folii o okresie trwałości poniżej 7 lat do znaków stałych,
- folie o 2-letnim i 3-letnim okresie trwałości mogą być wykorzystywane do znaków tymczasowych stosowanych do oznakowania robót drogowych, pod warunkiem posiadania aprobaty technicznej i zachowania zgodności z załącznikiem nr 1 do rozporządzenia Ministra Infrastruktury z dnia 3 lipca 2003 w sprawie szczegółowych warunków technicznych dla znaków i sygnałów drogowych oraz urządzeń bezpieczeństwa ruchu drogowego i warunków ich umieszczania na drogach.

Minimalna początkowa wartość współczynnika odbłasku  $R'$  ( $\text{cd} \cdot \text{lx}^{-1} \cdot \text{m}^{-2}$ ) znaków odbłaskowych, zmierzona zgodnie z procedurą zawartą w CIE No.54, używając standardowego iluminanta A, powinna spełniać odpowiednio wymagania podane w tablicy 2.

Współczynnik odbłasku  $R'$  dla wszystkich kolorów drukowanych, z wyjątkiem białego, nie powinien być mniejszy niż 70 % wartości podanych w tablicy 2 dla znaków z folią typu 2, zgodnie z publikacją CIE No 39.2. W przypadku oświetlenia standardowym iluminantem D 65 i pomiaru w geometrii 45/0 współrzędne chromatyczności i współczynnik luminancji  $\beta$  powinny być zgodne z wymaganiami podanymi w tablicach 2 i 3.

Tablica 2. Wymagania dla współczynnika luminancji  $\beta$  i współrzędnych chromatyczności x, y oraz współczynnika odbłasku  $R'$

Lp.	Właściwości	Jednostki	Wymagania
1	Współczynnik odbłasku $R'$ (kąt oświetlenia $5^\circ$ , kąt obserwacji $0,33^\circ$ ) dla folii: - białej - żółtej - czerwonej - zielonej - niebieskiej - brązowej - pomarańczowej - szarej	$\text{cd}/\text{m}^2\text{lx}$	typ 2  $\geq 180$ $\geq 120$ $\geq 45$ $\geq 21$ $\geq 14$ $\geq 8$ $\geq 65$ $\geq 90$
2	Współczynnik luminancji $\beta$ i współrzędne chromatyczności x, y *) dla folii: - białej - żółtej - czerwonej - zielonej - niebieskiej - brązowej - pomarańczowej - szarej - szarej		typ 2  $\beta \geq 0,27$ $\beta \geq 0,16$ $\beta \geq 0,03$ $\beta \geq 0,03$ $\beta \geq 0,01$ $0,09 \geq \beta \geq 0,03$ $\beta \geq 0,14$ $0,18 \geq \beta \geq 0,12$
*) współrzędne chromatyczności x, y w polu barw według tablicy 3			

Tablica 3. Współrzędne punktów narożnych wyznaczających pola barw

Barwa folii		Współrzędne chromatyczności punktów narożnych wyznaczających pole barwy (źródło światła $D_{65}$ , geometria pomiaru 45/0 °)			
		1	2	3	4
Biała	x	0,355	0,305	0,285	0,335
	y	0,355	0,305	0,325	0,375
Żółta typ 1 folii	x	0,522	0,470	0,427	0,465
	y	0,477	0,440	0,483	0,534
Żółta typ 2 folii	x	0,545	0,487	0,427	0,465

Barwa folii		Współrzędne chromatyczności punktów narożnych wyznaczających pole barwy (źródło światła D <sub>65</sub> , geometria pomiaru 45/0 °)			
		1	2	3	4
Czerwona	y	0,454	0,423	0,483	0,534
	x	0,735	0,674	0,569	0,655
Niebieska	y	0,265	0,236	0,341	0,345
	x	0,078	0,150	0,210	0,137
Zielona	y	0,171	0,220	0,160	0,038
	x	0,007	0,248	0,177	0,026
Brązowa	y	0,703	0,409	0,362	0,399
	x	0,455	0,523	0,479	0,558
Pomarańczowa	y	0,397	0,429	0,373	0,394
	x	0,610	0,535	0,506	0,570
Szara	y	0,390	0,375	0,404	0,429
	x	0,350	0,300	0,285	0,335
	y	0,360	0,310	0,325	0,375

### 2.6.2. Wymagania jakościowe

Powierzchnia licowa znaku powinna być równa, gładka, bez rozwarstwień, pęcherzy i odklejeń na krawędziach. Na powierzchni mogą występować w obrębie jednego pola średnio nie więcej niż 0,7 błędów na powierzchni (kurz, pęcherze) o wielkości najwyżej 1 mm. Rysy nie mają prawa wystąpić.

Sposób połączenia folii z powierzchnią tarczy znaku powinien uniemożliwiać jej odłączenie od tarczy bez jej zniszczenia.

Dokładność rysunku znaku powinna być taka, aby wady konturów znaku, które mogą powstać przy nanoszeniu farby na odblaskową powierzchnię znaku, nie były większe niż podane w p. 2.6.3.

Lica znaków wykonane drukiem sitowym powinny być wolne od smug i cieni.

Krawędzie lica znaku z folii typu 2 i folii pryzmatycznej powinny być odpowiednio zabezpieczone np. przez lakierowanie lub ramą z profilu ceowego.

Powłoka lakiernicza w kolorze RAL 7037 na tylnej stronie znaku powinna być równa, gładka bez smug i zacieków. Sprawdzenie polega na ocenie wizualnej.

### 2.6.3 Tolerancje wymiarowe znaków drogowych

#### 2.6.3.1 Tolerancje wymiarowe dla grubości blach

Sprawdzenie śrubą mikrometryczną:

- dla blachy stalowej ocynkowanej ogniowo o gr. 1,25 - 1,5 mm wynosi - 0,14 mm,
- dla blach aluminiowych o gr. 1,5 - 2,0 mm wynosi - 0,10 mm.

#### 2.6.3.2 Tolerancje wymiarowe dla grubości powłok malarskich

Dla powłoki lakierniczej na tylnej powierzchni tarczy znaku o grubości 60 µm wynosi ±15 nm. Sprawdzenie wg PN-EN ISO 2808:2000.

#### 2.6.3.3 Tolerancje wymiarowe dla płaskości powierzchni

Odchylenia od poziomu nie mogą wynieść więcej niż 0,2 %, wyjątkowo do 0,5 %. Sprawdzenie szczelinierzem.

#### 2.6.3.4 Tolerancje wymiarowe dla tarcz znaków

Sprawdzenie przymiarem liniowym:

- wymiary dla tarcz znaków o powierzchni < 1m<sup>2</sup> podane w opisach szczegółowych załącznika nr 1 są należy powiększyć o 10 mm i wykonać w tolerancji wymiarowej ± 5 mm,
- wymiary dla tarcz znaków i tablic o powierzchni > 1m<sup>2</sup> podane w opisach szczegółowych załącznika nr 1 oraz wymiary wynikowe dla tablic grupy E należy powiększyć o 15 mm i wykonać w tolerancji wymiarowej ± 10 mm.

#### 2.6.3.5 Tolerancje wymiarowe dla lica znaku

Sprawdzone przymiarem liniowym:

- tolerancje wymiarowe rysunku lica wykonanego drukiem sitowym wynoszą ± 1,5 mm,
  - tolerancje wymiarowe rysunku lica wykonanego metodą wyklejania wynoszą ± 2 mm,
  - kontury rysunku znaku (obwódka i symbol) muszą być równe z dokładnością w każdym kierunku do 1,0 mm.
- W znakach nowych na każdym z fragmentów powierzchni znaku o wymiarach 4 x 4 cm nie może występować więcej niż 0,7 lokalnych usterek (załamania, pęcherzyki) o wymiarach nie większych niż 1 mm w każdym kierunku.

Niedopuszczalne jest występowanie jakichkolwiek zarysowań powierzchni znaku.

Na znakach w okresie gwarancji, na każdym z fragmentów powierzchni znaku o wymiarach 4 x 4 cm dopuszcza się do 2 usterek jak wyżej, o wymiarach nie większych niż 1 mm w każdym kierunku. Na powierzchni tej dopuszcza się do 3 zarysowań o szerokości nie większej niż 0,8 mm i całkowitej długości nie większej niż 10 cm. Na całkowitej długości znaku dopuszcza się nie więcej niż 5 rys szerokości nie większej niż 0,8 mm i długości przekraczającej 10 cm - pod warunkiem, że zarysowania te nie zniekształcają treści znaku.

Na znakach w okresie gwarancji dopuszcza się również lokalne uszkodzenie folii o powierzchni nie przekraczającej 6 mm<sup>2</sup> każde - w liczbie nie większej niż pięć na powierzchni znaku małego lub średniego, oraz o powierzchni nie przekraczającej 8 mm<sup>2</sup> każde - w liczbie nie większej niż 8 na każdym z fragmentów powierzchni znaku dużego lub wielkiego (włączając znaki informacyjne) o wymiarach 1200 x 1200 mm.

Uszkodzenia folii nie mogą zniekształcać treści znaku - w przypadku występowania takiego zniekształcenia znak musi być bezwzględnie wymieniony.

W znakach nowych niedopuszczalne jest występowanie jakichkolwiek rys, sięgających przez warstwę folii do powierzchni tarczy znaku. W znakach eksploatowanych istnienie takich rys jest dopuszczalne pod warunkiem, że występujące w ich otoczeniu ogniska korozyjne nie przekroczą wielkości określonych poniżej.

W znakach eksploatowanych dopuszczalne jest występowanie co najwyżej dwóch lokalnych ognisk korozji o wymiarach nie przekraczających 2,0 mm w każdym kierunku na powierzchni każdego z fragmentów znaku o wymiarach 4 x 4 cm. W znakach nowych oraz w znakach znajdujących się w okresie wymaganej gwarancji żadna korozja tarczy znaku nie może występować.

Wymagana jest taka wytrzymałość połączenia folii odblaskowej z tarczą znaku, by po zgięciu tarczy o 90° przy promieniu łuku zgięcia do 10 mm w żadnym miejscu nie uległo ono zniszczeniu.

### **2.6.4 Obowiązujący system oceny zgodności**

Zgodnie z art. 4, art. 5 ust. 1 oraz art. 8, ust. 1 ustawy z dnia 16 kwietnia 2004 r. o wyrobach budowlanych wyrób, który posiada aprobatę techniczną może być wprowadzony do obrotu i stosowania przy wykonywaniu robót budowlanych w zakresie odpowiadającym jego właściwościom użytkowym i przeznaczeniu, jeżeli producent dokonał oceny zgodności, wydał krajową deklarację zgodności z aprobatą techniczną i oznakował wyrób budowlany zgodnie z obowiązującymi przepisami.

Zgodnie z rozporządzeniem Ministra Infrastruktury z dnia 11 sierpnia 2004 r. oceny zgodności wyrobu z aprobatą techniczną dokonuje producent, stosując system 1.

## **2.7. Materiały do montażu znaków**

Wszystkie łączniki metalowe przewidziane do mocowania między sobą elementów konstrukcji wsporczych znaków jak śruby, listwy, wkręty, nakrętki itp. powinny być czyste, gładkie, bez pęknięć, naderwań, rozwarstwień i wypukłych korbów.

Łączniki mogą być dostarczane w pudełkach tekturowych, pojemnikach blaszanych lub paletach, w zależności od ich wielkości. Łączniki powinny być ocynkowane ogniowo lub wykonane z materiałów odpornych na korozję w czasie nie krótszym niż tarcza znaku i konstrukcja wsporcza.

## **2.8. Znaki podświetlane**

### **2.8.1. Wymagania ogólne dotyczące znaków podświetlanych**

Znaki drogowe podświetlane wykonuje się jako urządzenia, których integralnym składnikiem jest oprawa oświetleniowa wbudowana w znak - osłonięta licem znaku z materiału przepuszczającego światło.

Oprawy oświetleniowe powinny być zgodne z normą PN-EN 60598-2:2003(U) [20].

Znak drogowy podświetlany musi mieć umieszczone w sposób trwały oznaczenia przewidziane na naklejce według ustalenia punktu 5.12 a ponadto oznaczenie oprawy:

- a) napięcia znamionowego zasilania,
- b) rodzaju prądu,
- c) liczby typu i mocy znamionowej źródeł światła,
- d) symbolu klasy ochronności elektrycznej oprawy wbudowanej w znak,
- e) symbolu IP stopnia ochrony odporności na wnikanie wilgoci i ciał obcych.

### **2.8.2. Lico znaku podświetlanego**

Lico znaku powinno być tak wykonane, aby nie występowały niedokładności w postaci pęcherzy, pęknięć itp. Niedopuszczalne są lokalne nierówności oraz cząstki mechaniczne zatopione w warstwie podświetlanej.

## **2.9. Konstrukcje wsporcze**

Konstrukcja wsporcza wykonana ze specjalnego stopu aluminium słupy i rygle tworzą przestrzenną konstrukcję kratową o przekroju trójkątnym lub kwadratowym, powstałą bez spawania, nitowania lub skręcania za pomocą



śrub. Główną cechą tych konstrukcji jest możliwość pochłaniania energii przez konstrukcję w przypadku uderzenia w nią przez pojazd.

#### **2.10. Przechowywanie i składowanie materiałów**

Prefabrykaty betonowe powinny być składowane na wyrównanym, utwardzonym i odwodnionym podłożu. Prefabrykaty należy układać na podkładach z zachowaniem prześwitu minimum 10 cm między podłożem a prefabrykatem.

Znaki powinny być przechowywane w pomieszczeniach suchych, z dala od materiałów działających korodująco i w warunkach zabezpieczających przed uszkodzeniami.

### **3. SPRZĘT**

#### **3.1. Ogólne wymagania dotyczące sprzętu**

Ogólne wymagania dotyczące sprzętu podano w STWiORB D-00.00.00 „Wymagania ogólne”.

#### **3.2. Sprzęt do wykonania oznakowania pionowego**

Wykonawca przystępujący do wykonania oznakowania pionowego powinien wykazać się możliwością korzystania z następującego sprzętu:

- wiertnic do wykonywania dołów pod słupki w gruncie spoistym,
- betoniarek przewoźnych do wykonywania fundamentów betonowych „na mokro”,
- środków transportowych do przewozu materiałów,
- przewoźnych zbiorników na wodę,
- sprzętu spawalniczego, itp.

### **4. TRANSPORT**

#### **4.1. Ogólne wymagania dotyczące transportu**

Ogólne wymagania dotyczące transportu podano w STWiORB D-00.00.00 „Wymagania ogólne”.

#### **4.2. Transport znaków do pionowego oznakowania dróg**

Znaki drogowe należy na okres transportu odpowiednio zabezpieczyć, tak aby nie ulegały przemieszczaniu i w sposób nie uszkodzony dotarły do odbiorcy.

### **5. WYKONANIE ROBÓT**

#### **5.1. Ogólne zasady wykonywania robót**

Ogólne zasady wykonywania robót podano w STWiORB D-00.00.00 „Wymagania ogólne”.

#### **5.2. Roboty przygotowawcze**

Przed przystąpieniem do robót należy wyznaczyć:

- lokalizację znaku, tj. jego pikietaż oraz odległość od krawędzi jezdni, krawędzi pobocza umocnionego lub pasa awaryjnego postoju,
- wysokość zamocowania znaku na konstrukcji wsporczej.

Punkty stabilizujące miejsca ustawienia znaków należy zabezpieczyć w taki sposób, aby w czasie trwania i odbioru robót istniała możliwość sprawdzenia lokalizacji znaków.

Lokalizacja i wysokość zamocowania znaku powinny być zgodne z dokumentacją projektową.

Miejsce wykonywania prac należy oznakować, w celu zabezpieczenia pracowników i kierujących pojazdami na drodze.

#### **5.3. Wykonanie wykopów i fundamentów dla konstrukcji wsporczych znaków**

Sposób wykonania wykopu pod fundament znaku pionowego powinien być dostosowany do głębokości wykopu, rodzaju gruntu i posiadanego sprzętu. Wymiary wykopu powinny być zgodne z dokumentacją projektową lub wskazaniami Inżyniera/Inspektora Nadzoru.

Wykopy fundamentowe powinny być wykonane w takim okresie, aby po ich zakończeniu można było przystąpić natychmiast do wykonania w nich robót fundamentowych.

##### **5.3.1. Prefabrykaty betonowe**

Dno wykopu przed ułożeniem prefabrykatu należy wyrównać i zagęścić. Wolne przestrzenie między ścianami gruntu i prefabrykatem należy wypełnić materiałem kamiennym, np. kliniec i dokładnie zagęścić ubijakami ręcznymi.

Jeżeli znak jest zlokalizowany na poboczu drogi, to górna powierzchnia prefabrykatu powinna być równa z powierzchnią pobocza lub być wyniesiona nad tę powierzchnię nie więcej niż 0,03 m.

#### **5.4. Tolerancje ustawienia znaku pionowego**

Konstrukcje wsporcze znaków - słupki, słupy, wysięgniki, konstrukcje dla tablic wielkowymiarowych, powinny być wykonane zgodnie z dokumentacją i STWiORB.

Dopuszczalne tolerancje ustawienia znaku:

- odchyłka od pionu, nie więcej niż  $\pm 1\%$ ,
- odchyłka w wysokości umieszczenia znaku, nie więcej niż  $\pm 2$  cm,
- odchyłka w odległości ustawienia znaku od krawędzi jezdni utwardzonego pobocza lub pasa awaryjnego postoju, nie więcej niż  $\pm 5$  cm, przy zachowaniu minimalnej odległości umieszczenia znaku zgodnie z załącznikiem nr 1 do rozporządzenia Ministra Infrastruktury z dnia 3 lipca 2003 r. w sprawie szczegółowych warunków technicznych dla znaków i sygnałów drogowych oraz urządzeń bezpieczeństwa ruchu drogowego i warunków ich umieszczania na drogach.

#### **5.5. Konstrukcje wsporcze**

##### **5.5.1. Zabezpieczenie konstrukcji wsporczej przed najechaniem**

Konstrukcje wsporcze znaków drogowych bramowych lub wysięgnikowych jedno lub dwustronnych, jak również konstrukcje wsporcze znaków tablicowych bocznych o powierzchni większej od  $4,5 \text{ m}^2$ , gdy występuje możliwość bezpośredniego najechania na nie przez pojazd - muszą być zabezpieczone odpowiednio umieszczonymi barierami ochronnymi lub innego rodzaju urządzeniami ochronnymi lub przeciwdestrukcyjnymi, zgodnie z dokumentacją projektową, STWiORB lub wskazaniami Inżyniera/Inspektora Nadzoru. Podobne zabezpieczenie należy stosować w przypadku innych konstrukcji wsporczych, gdy najechanie na nie w większym stopniu zagraża bezpieczeństwu użytkowników pojazdów, niż najechanie pojazdu na barierę, jeśli przewiduje to dokumentacja projektowa, STWiORB lub Inżynier/Inspektor Nadzoru.

##### **5.5.2. Łatwo zrywalne złącza konstrukcji wsporczej**

W przypadku konstrukcji wsporczych, nie osłoniętych barierami ochronnymi - zaleca się stosowanie łatwo zrywalnych lub łatwo rozłączalnych przekrojów, złączy lub przegubów o odpowiednio bezpiecznej konstrukcji, umieszczonych na wysokości od 0,15 do 0,20 m nad powierzchnią terenu.

W szczególności - zaleca się stosowanie takich przekrojów, złączy lub przegubów w konstrukcjach wsporczych nie osłoniętych barierami ochronnymi, które znajdują się na obszarach zwiększonego zagrożenia kolizyjnego (ostrza rozgałęzień dróg łącznikowych, zewnętrzna strona łuków drogi itp.).

Łatwo zrywalne lub łatwo rozłączalne złącza, przekroje lub przeguby powinny być tak skonstruowane i umieszczone, by znak wraz z konstrukcją wsporczą po zerwaniu nie przewracał się na jezdnię. Wysokość części konstrukcji wsporczej, pozostałej po odłączeniu górnej jej części od fundamentu, nie może być większa od 0,25 m.

##### **5.5.3. Zapobieganie zagrożeniu użytkowników drogi i terenu przyległego - przez konstrukcję wsporczą**

Konstrukcja wsporcza znaku musi być wykonana w sposób ograniczający zagrożenie użytkowników pojazdów samochodowych oraz innych użytkowników drogi i terenu do niej przyległego przy najechaniu przez pojazd na znak. Konstrukcja wsporcza znaku musi zapewnić możliwość łatwej naprawy po najechaniu przez pojazdy lub innego rodzaju uszkodzenia znaku.

##### **5.5.4. Tablicowe znaki drogowe na dwóch słupach lub podporach**

Przy stosowaniu tablicowych znaków drogowych (drogowskazów tablicowych, tablic przed drogowskazowych, tablic szlaku drogowego, tablic objazdów itp.) umieszczanych na dwóch słupach lub podporach - odległość między tymi słupami lub podporami, mierzona prostopadle do przewidywanego kierunku najechania przez pojazd, nie może być mniejsza od 1,75 m. Przy stosowaniu większej liczby słupów niż dwa - odległość między nimi może być mniejsza.

##### **5.5.5. Poziom górnej powierzchni fundamentu**

Przy zamocowaniu konstrukcji wsporczej znaku w fundamencie betonowym lub innym podobnym - pożądane jest, by górna część fundamentu pokrywała się z powierzchnią pobocza, pasa dzielącego itp. lub była nad tę powierzchnię wyniesiona nie więcej niż 0,03 m. W przypadku konstrukcji wsporczych, znajdujących się poza koroną drogi, górna część fundamentu powinna być wyniesiona nad powierzchnię terenu nie więcej niż 0,15 m.

##### **5.5.6. Barwa konstrukcji wsporczej**

Konstrukcje wsporcze znaków drogowych pionowych muszą mieć barwę szarą neutralną z tym, że dopuszcza się barwę naturalną pokryć cynkowanych. Zabrania się stosowania pokryć konstrukcji wsporczych o jaskrawej barwie - z wyjątkiem przypadków, gdy jest to wymagane odrębnymi przepisami, wytycznymi lub warunkami technicznymi.

#### **5.6. Połączenie tarczy znaku z konstrukcją wsporczą**

Tarcza znaku musi być zamocowana do konstrukcji wsporczej w sposób uniemożliwiający jej przesunięcie lub obrót.

Materiał i sposób wykonania połączenia tarczy znaku z konstrukcją wsporczą musi umożliwiać, przy użyciu odpowiednich narzędzi, odłączenie tarczy znaku od tej konstrukcji przez cały okres użytkowania znaku.

Na drogach i obszarach, na których występują częste przypadki dewastacji znaków, zaleca się stosowanie elementów złącznych o konstrukcji uniemożliwiającej lub znacznie utrudniającej ich rozłączenie przez osoby niepowołane.

Nie dopuszcza się zamocowania znaku do konstrukcji wsporczej w sposób wymagający bezpośredniego przeprowadzenia śrub mocujących przez lico znaku.

### 5.7. Oznakowanie znaku

Każdy wykonany znak drogowy musi mieć naklejoną na rewersie naklejkę zawierającą następujące informacje:

- numer i datę normy tj. PN-EN 12899-1:2005,
- klasy istotnych właściwości wyrobu,
- miesiąc i dwie ostatnie cyfry roku produkcji,
- nazwę, znak handlowy i inne oznaczenia identyfikujące producenta lub dostawcę jeśli nie jest producentem,
- znak budowlany „B” i/ lub CE,
- numer aprobaty technicznej,
- numer certyfikatu zgodności i numer jednostki certyfikującej.

Oznakowania powinny być wykonane w sposób trwały i wyraźny, czytelny z normalnej odległości widzenia, a całkowita powierzchnia naklejki nie była większa niż 30 cm<sup>2</sup>. Czytelność i trwałość cechy na tylnej stronie tarczy znaku nie powinna być niższa od wymaganej trwałości znaku. Naklejkę należy wykonać z folii nie odbłaskowej.

## 6. KONTROLA JAKOŚCI ROBÓT

### 6.1. Ogólne zasady kontroli jakości robót

Ogólne zasady kontroli jakości robót podano w STWiORB D-00.00.00 „Wymagania ogólne”.

### 6.2. Badania materiałów do wykonania fundamentów betonowych

Wykonawca powinien przeprowadzić badania materiałów do wykonania fundamentów betonowych „na mokro”. Uwzględniając nieskomplikowany charakter robót fundamentowych, na wniosek Wykonawcy, Inżynier/Inspektor Nadzoru może zwolnić go z potrzeby wykonania badań materiałów dla tych robót.

### 6.3. Badania w czasie wykonywania robót

#### 6.3.1. Badania materiałów w czasie wykonywania robót

Wszystkie materiały dostarczone na budowę powinny być sprawdzone w zakresie powierzchni wyrobu i jego wymiarów.

Częstotliwość badań i ocena ich wyników powinna być zgodna z ustaleniami zawartymi w tablicy 4.

Tablica 4. Częstotliwość badań przy sprawdzeniu powierzchni i wymiarów wyrobów dostarczonych przez producentów

Lp.	Rodzaj badania	Liczba badań	Opis badań	Ocena wyników badań
1	Sprawdzenie powierzchni	od 5 do 10 badań z wybranych losowo elementów w każdej dostarczonej partii wyrobów liczącej do 1000 elementów	Powierzchnię zbadać nieuzbrojonym okiem. Do ew. sprawdzenia głębokości wad użyć dostępnych narzędzi (np. liniałów z czujnikiem, suwmiarek, mikrometrów itp.)	Wyniki badań powinny być zgodne z wymaganiami punktu 2
2	Sprawdzenie wymiarów		Przeprowadzić uniwersalnymi przyrządami pomiarowymi lub sprawdzianami (np. liniałami, przymiarami itp.)	

W przypadkach budzących wątpliwości można zlecić uprawnionej jednostce zbadanie właściwości dostarczonych wyrobów i materiałów w zakresie wymagań podanych w punkcie 2.

#### 6.3.2. Kontrola w czasie wykonywania robót

W czasie wykonywania robót należy sprawdzać:

- zgodność wykonania znaków pionowych z dokumentacją projektową (lokalizacja, wymiary znaków, wysokość zamocowania znaków),

- zachowanie dopuszczalnych odchyłek wymiarów, zgodnie z punktem 2 i 5,
- prawidłowość wykonania wykopów pod konstrukcje wsporcze, zgodnie z punktem 5.3,
- poprawność wykonania fundamentów pod słupki zgodnie z punktem 5.3,
- poprawność ustawienia słupków i konstrukcji wsporczych, zgodnie z punktem 5.4 i 5.5,
- zgodność rodzaju i grubości blachy ze specyfikacją.

## **7. OBMIAR ROBÓT**

### **7.1. Ogólne zasady obmiaru robót**

Ogólne zasady obmiaru robót podano w STWiORB D-00.00.00 „Wymagania ogólne”.

### **7.2. Jednostka obmiarowa**

Jednostkami obmiarowymi są szt. (sztuka), dla znaków drogowych konwencjonalnych oraz konstrukcji wsporczych, a także punktowych elementów odblaskowych.

## **8. ODBIÓR ROBÓT**

### **8.1. Ogólne zasady odbioru robót**

Ogólne zasady odbioru robót podano w STWiORB D-00.00.00 „Wymagania ogólne”.

Roboty uznaje się za wykonane zgodnie z dokumentacją projektową, STWiORB i wymaganiami Inżyniera/Inspektora Nadzoru, jeżeli wszystkie pomiary i badania z zachowaniem tolerancji wg pkt 6, dały wyniki pozytywne.

### **8.2. Odbiór końcowy**

Odbiór robót oznakowania pionowego dokonywany jest na zasadzie odbioru końcowego.

Odbiór końcowy powinien być dokonany po całkowitym zakończeniu robót, na podstawie wyników pomiarów i badań jakościowych określonych w punktach 2 i 5.

### **8.3. Odbiór pogwarancyjny**

Przed upływem okresu gwarancyjnego należy wykonać przegląd znaków i wybraną grupę poddać badaniom fotometrycznym lica. Pozytywne wyniki przeglądu i badań mogą być podstawą odbioru pogwarancyjnego.

Odbiór pogwarancyjny należy przeprowadzić w ciągu 1 miesiąca po upływie okresu gwarancyjnego, ustalonego w STWiORB.

## **9. PODSTAWA PŁATNOŚCI**

### **9.1 Ogólne ustalenia dotyczące podstawy płatności**

Ogólne ustalenia dotyczące podstawy płatności podano w STWiORB D-00.00.00 „Wymagania ogólne”.

### **9.2 Cena jednostki obmiarowej**

Cena wykonania oznakowania pionowego dla przyjętej jednostki obmiarowej obejmuje:

- prace pomiarowe i roboty przygotowawcze,
- wykonanie wykopów wraz z ich odwodnieniem,
- wykonanie fundamentów,
- wykonanie, dostarczenie i ustawienie konstrukcji wsporczych,
- wykonanie, dostarczenie i zamocowanie tarcz znaków drogowych,
- przeprowadzenie pomiarów i badań wymaganych w specyfikacji,
- wywóz i utylizacja materiałów,
- wszystkie inne czynności nieujęte a konieczne do wykonania w ramach niniejszej specyfikacji i dokumentacji projektowej.

Po stronie Wykonawcy będzie poniesienie kosztów związanych z zakupem oraz wywozem i utylizacją materiałów.

## **10. PRZEPISY ZWIĄZANE**

### **10.1. Normy**

- |    |                  |  |
|----|------------------|--|
| 1. | PN-76/C-81521    | Wyroby lakierowane - badanie odporności powłoki lakierowanej na działanie wody oraz oznaczanie nasiąkliwości |
| 2. | PN-EN 1997-1     | Ściany oporowe - Obliczenia statyczne i projektowanie  |
| 3. | PN-84/H-74220    | Rury stalowe bez szwu ciągnięte i walcowane na zimno ogólnego zastosowania                                   |
| 4. | PN-88/C-81523    | Wyroby lakierowane - Oznaczanie odporności powłoki na działanie mgły solnej                                  |
| 5. | PN-89/H-84023.07 | Stal określonego zastosowania. Stal na rury. Gatunki   |

6.	PN-EN 1993-1-8	Konstrukcje stalowe - Połączenia z fundamentami - Projektowanie i wykonanie
7.	PN-EN 1992-1-1	Konstrukcje betonowe, żelbetowe i sprężone - Obliczenia statyczne i projektowanie
8.	PN-EN 206-1:2003	Beton Część 1: Wymagania, właściwości, produkcja i zgodność
9.	PN-EN 485-4:1997	Aluminium i stopy aluminium - Blachy, taśmy i płyty - Tolerancje kształtu i wymiarów wyrobów walcowanych na zimno
10.	PN-EN ISO 1461:2000	Powłoki cynkowe nanoszone na stal metodą zanurzeniową (cynkowanie jednostkowe) – Wymaganie i badanie
11.	PN-EN 10240:2001	Wewnętrzne i/lub zewnętrzne powłoki ochronne rur stalowych. Wymagania dotyczące powłok wykonanych przez cynkowanie ogniowe w ocynkowniach zautomatyzowanych
12.	PN-EN 10292:2003/ A1:2004/A1:2005(U)	Taśmy i blachy ze stali o podwyższonej granicy plastyczności powlekane ogniowo w sposób ciągły do obróbki plastycznej na zimno. Warunki techniczne dostawy
13.	PN-EN 10327:2005(U)	Taśmy i blachy ze stali niskowęglowych powlekane ogniowo w sposób ciągły do obróbki plastycznej na zimno. Warunki techniczne dostawy
14.	PN-EN 12767:2003	Bierne bezpieczeństwo konstrukcji wsporczych dla urządzeń drogowych. Wymagania i metody badań
15.	PN-EN 12899-1:2005	Stałe, pionowe znaki drogowe - Część 1: Znaki stałe
16.	PN-EN 12899-5	Stałe, pionowe znaki drogowe - Część 5 Badanie wstępne typu
17.	PN-H-74200:1998	Rury stalowe ze szwem, gwintowane
18.	PN-EN ISO 2808:2000	Farby i lakiery - oznaczanie grubości powłoki
19.	PN-91/H-93010	Stal. Kształtowniki walcowane na gorąco

## 10.2 Inne dokumenty

20. Załączniki nr 1 - 4 do rozporządzenia Ministra Infrastruktury z dnia 3 lipca 2003 w sprawie szczegółowych warunków technicznych dla znaków i sygnałów drogowych oraz urządzeń bezpieczeństwa ruchu drogowego i warunków ich umieszczania na drogach (Dz. U. nr 220, poz. 2181),
21. Rozporządzenie Ministra Infrastruktury z dn. 11 sierpnia 2004 r. w sprawie sposobów deklarowania zgodności wyrobów budowlanych oraz sposobu znakowania ich znakiem budowlanym (Dz. U. nr 198, poz. 2041),
22. Rozporządzenie Ministra Infrastruktury z dn. 08 listopada 2004 r. w sprawie aprobat technicznych oraz jednostek organizacyjnych upoważnionych do ich wydawania (Dz. U. nr 249, poz. 2497),
23. CIE No. 39.2 1983 Recommendations for surface colours for visual signalling (Zalecenia dla barw powierzchniowych sygnalizacji wizualnej),
24. CIE No. 54 Retroreflection definition and measurement (Powierzchniowy współczynnik odbłasku definicja i pomiary),
25. Ustawa z dnia 16 kwietnia 2004 r. o wyrobach budowlanych (Dz. U. nr 92, poz. 881),
26. Stałe odbłaskowe znaki drogowe i urządzenia bezpieczeństwa ruchu drogowego. Zalecenia IBDiM do udzielania aprobat technicznych nr Z/2005-03-009.
27. Ustawa z dnia 16 kwietnia 2004 r. o wyrobach budowlanych (Dz. U. nr 13, poz. 898).



**D-08.01.01 KRAWEŻNIKI BETONOWE****1. WSTĘP****1.1. Przedmiot STWiORB**

Przedmiotem niniejszej specyfikacji technicznej wykonania i odbioru robót budowlanych są wymagania dotyczące ustawienia krawężników betonowych wraz z wykonaniem ław w ramach zadania pn.: „Przebudowa odcinka drogi wojewódzkiej nr 236 w zakresie budowy drogi dla rowerów”.

**1.2. Zakres stosowania STWiORB**

STWiORB jest stosowana jako dokument przetargowy i kontraktowy przy zleceniu i realizacji robót wymienionych w pkt.1.1.

**1.3. Zakres robót objętych STWiORB**

Ustalenia zawarte w niniejszej specyfikacji dotyczą zasad prowadzenia robót związanych z wykonywaniem i odbiorem ustawienia krawężników betonowych wraz z wykonaniem ław.

**1.4. Określenia podstawowe**

**Krawężniki betonowe** - prefabrykat betonowy, jako oddzielny element lub w połączeniu z innymi elementami, przeznaczony do oddzielenia powierzchni znajdujących się na tym samym poziomie lub na różnych poziomach, stosowany w celu ograniczenia albo wyznaczenia granicy rzeczywistej lub wizualnej oraz jako oddzielenie pomiędzy powierzchniami poddanymi różnym rodzajom ruchu drogowego.

**Wymiar nominalny** - wymiar krawężnika określony w celu jego wykonania, któremu powinien odpowiadać wymiar rzeczywisty w określonych granicach dopuszczalnych odchyłek.

**Ława** - warstwa nośna z betonu służąca do umocnienia krawężnika oraz przenosząca obciążenie krawężnika na podłoże gruntowe.

**Podsypka** - warstwa wyrównawcza ułożona bezpośrednio na podłożu lub ławie.

Pozostałe określenia podstawowe są zgodne z obowiązującymi, odpowiednimi polskimi normami aktualnymi na dzień wydania STWiORB oraz z definicjami podanymi D-00.00.00 „Wymagania ogólne”.

**1.5. Ogólne wymagania dotyczące robót**

Ogólne wymagania dotyczące robót podano w D-00.00.00 „Wymagania ogólne”.

**2. MATERIAŁY****2.1. Ogólne wymagania dotyczące materiałów**

Ogólne wymagania dotyczące materiałów, ich pozyskiwania i składowania podano w D-00.00.00 „Wymagania ogólne”.

**2.2. Krawężniki betonowe**

Do produkcji krawężników betonowych powinny być stosowane tylko takie materiały, których przydatność do stosowania została ustalona pod względem ich właściwości użytkowych. Wymagania dotyczące przydatności stosowanych materiałów producent powinien podawać w dokumentacji kontroli produkcji. Należy stosować krawężniki w pełnym asortymencie jako : proste, skosy, łukowe, najazdowe.

**2.2.1.** Wymagania techniczne stawiane krawężnikom betonowym określa PN-EN 1340 w sposób przedstawiony w Tabeli 1.

Tabela 1. Wymagania wobec krawężników betonowych do stosowania na zewnętrznych nawierzchniach, mających kontakt z solą odladzającą w warunkach mrozu

Lp.	Cecha	Załącznik	Wymaganie		
1.	Kształt i wymiary				
1.1	Dopuszczalne odchyłki w mm od zadeklarowanych wymiarów krawężnika (różnica pomiędzy wynikami pomiarów tego samego krawężnika nie powinna przekraczać 5 mm)*	C	Dopuszczalna tolerancja [w %]	Maksymalna dodatnia odchyłka [w mm]	Maksymalna ujemna odchyłka [w mm]
	Długość		± 1	+10	-4
	Powierzchnia		± 3	+5	-3
	Pozostałe części		± 5	+10	-3

SZCZEGÓŁOWA SPECYFIKACJA TECHNICZNA WYKONANIA I ODBIORU ROBÓT BUDOWLANYCH

1.2	Odchyłki płaskości i pofalowania przy długości pomiarowej*	C	Maksymalna odchyłka [w mm]	
	300 mm		± 1,5	
	400 mm		± 2,0	
	500 mm		± 2,5	
	800 mm	± 4,0		
1.3	Grubość warstwy ścieralnej (dotyczy krawężników dwuwarstwowych)	C	Minimum 10 mm, mierzona w górnej części	
2.	Właściwości fizyczne i mechaniczne			
2.1	Wytrzymałość na zginanie*	F	Charakterystyczna: 5,0MPa (klasa 2T)	
2.2	Odporność na ścieranie (wg klasy 4 oznaczenia I normy)	G i H	Pomiar wykonany na tarczy szerokiej ścierniej, wg zał. G normy – badanie podstawowe	
			Böhmeo, wg zał. H normy – badanie alternatywne	
			≤ 20 mm	≤ 18 000 mm <sup>3</sup> /5 000 mm <sup>2</sup>
2.3	Odporność na poślizg/poślizgnięcie – wartość USRV	I	Wartość średnia ≥ 55	
3	Odporność na warunki atmosferyczne (kryteria stosowane łącznie)			
3.1	Odporność na zamrażanie/rozmarzanie z udziałem soli odladzającej - badanie warstwy ścieralnej  - badanie warstwy konstrukcyjnej (dotyczy krawężników dwuwarstwowych)	D	Ubytek masy po badaniu [w kg/m <sup>2</sup> ]	
			Średni	Maksymalny
			≤ 0,5 kg/m <sup>2</sup>	≤ 1,0 kg/m <sup>2</sup>
			≤ 1,0 kg/m <sup>2</sup>	≤ 1,5 kg/m <sup>2</sup>
3.2	Nasiąkliwość	E	Wartość średnia dla każdego krawężnika nie większa niż 6,0%	
4	Aspekty wizualne			
4.1	Wygląd	J	Wymaganie dotyczące warstwy wierzchniej	
			Rysy (poza drobnymi przytarciami transportowymi) widoczne „gołym okiem”	Niedopuszczalne
			Rozwarstwienia w krawężnikach dwuwarstwowych	Niedopuszczalne
			Uszkodzenia marglowe lub podobnie wyglądające pochodzące z zanieczyszczeń	Niedopuszczalne
			Naloty wapienne zwane potocznie wykwitami	Dopuszczalne
4.2	Tekstura i zabarwienie	J	Wymaganie dotyczące warstwy wierzchniej	

		Krawężniki o specjalnej teksturze	Zgodne z zatwierdzonym wzorem producenta jednoodne w partii
		Zabarwienie	Zgodne z zatwierdzonym wzorem producenta jednoodne w partii
		Tekstura	Zgodne z zatwierdzonym wzorem producenta jednoodne w partii
		Ewentualne różnice w jednolitości tekstury lub zabarwienia, spowodowane nieuniknionymi zmianami we właściwościach surowców i zmianach warunków twardnienia	Dopuszczalne

\* W przypadku kontroli zgodności przeprowadzanej przez stronę trzecią (przypadek II zgodnie z pkt 6.7), dopuszczone są wymagania jak dla kontroli produkcji.

Producent jest zobowiązany do wydania oświadczenia o spełnieniu przez wyrób właściwości wymienionych w Tabeli 1 w oparciu o badania typu oraz wdrożony System Zakładowej Kontroli Produkcji.

Producent może grupować wyroby w rodziny na potrzeby prowadzonych badań zgodnie z pkt 6.1 normy PN-EN 1340. Każda partia dostarczonych na budowę krawężników powinna być oznaczona zgodnie z pkt 7 normy PN-EN 1340.

Wyprodukowane krawężniki zaleca się układać na paletach w pozycji wbudowania, z zastosowaniem podkładek drewnianych i taśm bandujących. Krawężniki można składować na otwartej przestrzeni, na wyrównanym i odwodnionym podłożu.

### 2.3. Beton na ławę fundamentową

Beton na ławę fundamentową pod krawężnik powinien być zgodny z normą PN-EN 206-1+A1, klasy minimum C 12/15.

## 3. SPRZĘT

### 3.1. Ogólne wymagania dotyczące sprzętu

Ogólne wymagania dotyczące sprzętu podano w D-00.00.00 „Wymagania ogólne”. Jakikolwiek sprzęt, maszyny i urządzenia nie gwarantujące zachowania wymagań jakościowych robót, zostaną przez Inżyniera zdyskwalifikowane i niedopuszczone do robót.

### 3.2. Sprzęt stosowany do wykonywania robót

Roboty związane z ustawieniem krawężników mogą być wykonywane ręcznie i przy użyciu sprzętu mechanicznego zaakceptowanego przez Inspektora Nadzoru.

## 4. TRANSPORT

### 4.1. Ogólne wymagania dotyczące transportu

Ogólne wymagania dotyczące transportu podano w D-00.00.00 „Wymagania ogólne”.

### 4.2. Transport krawężników

Krawężniki betonowe mogą być przewożone dowolnymi środkami transportowymi. Krawężniki powinny być zabezpieczone przed przemieszczeniem się i uszkodzeniami w czasie transportu, a górna warstwa nie powinna wystawać poza ściany środka transportowego więcej niż 1/3 wysokości tej warstwy.

### 4.3. Transport pozostałych materiałów

Transport wyrobów oraz materiałów przeznaczonych do wbudowania i wykonania robót nie mogą powodować ich zanieczyszczenia, obniżenia ich jakości lub uszkodzeń.

Wyprodukowaną mieszankę betonową należy dostarczać na budowę w warunkach zabezpieczających przed wysychaniem, wpływami atmosferycznymi i segregacją.

### **5. WYKONANIE ROBÓT**

#### **5.1. Ogólne zasady wykonywania robót**

Ogólne zasady wykonania robót podano w D-00.00.00 „Wymagania ogólne”.

#### **5.2. Wykonanie koryta pod ławę**

Wymiary koryta pod ławę powinny być dostosowane do wymiarów fundamentu pod krawężnik oraz do głębokości i usytuowania krawężnika w planie.

Koryto może być wykonane ręcznie lub mechanicznie w sposób nienaruszający struktury naturalnej dna koryta. Dno koryta powinno być równe i w razie potrzeby dogęszczone zagęszczarką stopową. Wskaźnik zagęszczenia dna wykonanego koryta pod ławę powinien wynosić co najmniej 0,97 według normalnej metody Proctora.

#### **5.3. Ława betonowa**

Ławy betonowe w gruntach spoistych wykonuje się zwykle bez szalowania z zastosowaniem warstwy odsączającej z piasku grubości 5 cm. Przy gruntach sypkich ławę należy wykonywać w szalowaniu. Ławę betonową z oporem wykonuje się w szalunku.

Wykonanie ławy betonowej polega na rozścieleniu dowiezionego betonu na przygotowanym podłożu i konstrukcji szalunku oraz odpowiednim jego zagęszczeniu.

Wykonana ława po zagęszczeniu betonu powinna zostać wykonana do 1/2 wysokości prefabrykatu, z zachowaniem grubości minimum 15cm.

Dla zabezpieczenia przed wpływami temperatury (skurcze lub rozszerzanie) co 50 m należy w ławie betonowej stosować szczeliny dylatacyjne wypełnione elastyczną masą zalewową spełniającą wymagania PN-EN 14188-1 lub PN-EN 14188-2.

#### **5.4. Ustawienie krawężników betonowych**

##### **5.4.1. Zasady ustawiania krawężników**

Światło (odległość górnej powierzchni krawężnika od jezdni) powinno być zgodne z ustaleniami Dokumentacji projektowej.

##### **5.4.2. Wypełnianie spoin**

Szerokość spoin pionowych między elementami powinna wynosić 5-10 mm. Spoiny nie wymagają wypełnienia. W przypadku konieczności uszczelnienia połączeń między krawężnikami spoina powinna być wypełniona masami elastycznymi. Nie należy wypełniać spoin materiałami sztywnymi.

### **6. KONTROLA JAKOŚCI ROBÓT**

#### **6.1. Ogólne wymagania dotyczące kontroli jakości robót**

Ogólne zasady kontroli jakości robót podano w D-00.00.00 „Wymagania ogólne”.

Badania i pomiary dzielą się na:

- badania i pomiary Wykonawcy – w ramach własnego nadzoru,
- badania i pomiary kontrolne – w ramach nadzoru Zamawiającego.

W uzasadnionych przypadkach w ramach badań i pomiarów kontrolnych dopuszcza się wykonanie badań i pomiarów kontrolnych dodatkowych i/lub badań i pomiarów arbitrażowych.

Badania obejmują:

- pobranie próbek,
- zapakowanie próbek do wysyłki,
- transport próbek z miejsca pobrania do placówki wykonującej badania,
- przeprowadzenie badania,
- sprawozdanie z badań.

#### **6.2. Badania i pomiary Wykonawcy**

Wykonawca jest zobowiązany do przeprowadzania na bieżąco badań i pomiarów w celu sprawdzenia, czy jakość wykonanych Robót jest zgodna z postawionymi wymaganiami.

Badania i pomiary powinny być wykonywane z niezbędną starannością, zgodnie z obowiązującymi przepisami i w wymaganym zakresie. Badania i pomiary Wykonawca powinien wykonywać z częstotliwością gwarantującą zachowanie wymagań dotyczących jakości robót, lecz nie rzadziej niż wskazano to w STWIORB. Wyniki badań

będą dokumentowane i archiwizowane przez Wykonawcę. Wyniki badań Wykonawca jest zobowiązany przekazywać Inżynierowi/Inspektorowi Nadzoru.

### 6.3. Badania i pomiary kontrolne

Badania i pomiary kontrolne są zlecane przez Inżyniera/Inspektora Nadzoru, a których celem jest sprawdzenie, czy jakość zastosowanych materiałów oraz gotowej warstwy spełniają wymagania określone w kontrakcie.

Pobieraniem próbek, wykonaniem badań i pomiarów na miejscu budowy zajmuje się Laboratorium Zamawiającego/Inżynier/Inspektor Nadzoru przy udziale lub po poinformowaniu przedstawicieli Wykonawcy. Zamawiający decyduje o wyborze Laboratorium Zamawiającego.

### 6.4. Badania i pomiary kontrolne dodatkowe

W wypadku uznania, że jeden z wyników badań lub pomiarów kontrolnych nie jest reprezentatywny dla ocenianego odcinka budowy, strony kontraktu mogą wystąpić o przeprowadzenia badań lub pomiarów kontrolnych dodatkowych. Badania kontrolne dodatkowe są wykonywane przez Laboratorium Zamawiającego.

Strony Kontraktu decydują wspólnie o miejscach pobierania próbek i wyznaczeniu odcinków częściowych ocenianego odcinka budowy tzn. dziennej działki roboczej. Jeżeli odcinek częściowy przyporządkowany do badań kontrolnych nie może być jednoznacznie i zgodnie wyznaczony, to odcinek ten nie powinien być mniejszy niż 20% ocenianego odcinka budowy.

### 6.5. Badania i pomiary arbitrażowe

Badania i pomiary arbitrażowe są powtórzeniem badań lub pomiarów kontrolnych i/lub kontrolnych dodatkowych, co do których istnieją uzasadnione wątpliwości ze strony Inżyniera/Inspektora Nadzoru, Zamawiającego lub Wykonawcy (np. na podstawie własnych badań).

Badania i pomiary arbitrażowe wykonuje się na wniosek strony kontraktu. Badania i pomiary arbitrażowe wykonuje bezstronne, akredytowane laboratorium, które nie wykonywało badań lub pomiarów kontrolnych, przy udziale lub po poinformowaniu przedstawicieli stron.

W przypadku wniosku Wykonawcy zgodę na przeprowadzenie badań i pomiarów arbitrażowych wyraża Inżynier/Inspektor Nadzoru po wcześniejszej analizie zasadności wniosku. Zamawiający akceptuje laboratorium, które przeprowadzi badania lub pomiary arbitrażowe.

### 6.6. Badania przed przystąpieniem do robót

Przed przystąpieniem do robót Wykonawca powinien uzyskać wymagane dokumenty, dopuszczające wyroby budowlane do obrotu i powszechnego stosowania (certyfikaty zgodności, deklaracje zgodności, ewentualnie badania materiałów wykonane przez dostawców itp.) oraz ewentualnie wykonać własne badania właściwości materiałów przeznaczonych do wykonania robót, określone w pkt 2.

Wszystkie dokumenty oraz wyniki badań Wykonawca przedstawi Inżynierowi do akceptacji.

### 6.7. Badania odbiorcze krawężników

Badania odbiorcze krawężników oparto o normę PN-EN 1340 Załącznik B.

Rozróżnia się dwa przypadki:

- wyrób nie został poddany ocenie zgodności przez stronę trzecią (przypadek I),
- wyrób został poddany ocenie zgodności przez stronę trzecią (przypadek II).

Jeśli ma miejsce przypadek II, badanie odbiorcze nie jest konieczne, z wyjątkiem sytuacji spornych. W przypadku wątpliwości należy badać tylko sporne właściwości.

Krawężniki do badań powinny być reprezentatywne dla dostawy i powinny być pobrane równomiernie z całej dostawy. Liczba krawężników przeznaczonych do pobrania z każdej partii powinna być zgodna z Tabelą 2.

Tabela 2. Plan pobierania próbek dla badań odbiorczych

Właściwość	Metoda badania	Przypadek I	Przypadek II <sup>3)</sup>
Wygląd	Załącznik J	8 <sup>1)</sup>	4 (16) <sup>1)</sup>

<sup>1)</sup> Te krawężniki mogą być użyte do dalszych badań.



Grubość warstwy ścieralnej	C.6 <sup>23)</sup>	8	4 (16)
Kształt i wymiary	Załącznik C	8 <sup>1)</sup>	4 (16) <sup>1)</sup>
Wytrzymałość na zginanie	Załącznik F	8	4 (16)
Odporność na ścieranie <sup>4)</sup>	Załącznik G lub H	3	3
Odporność na poślizg/poślizgnięcie <sup>4)</sup>	Załącznik I	5 <sup>1)</sup>	5 <sup>1)</sup>
Odporność na warunki atmosferyczne: - nasiąkliwość - odporność na zamrażanie/rozmarzanie z udziałem soli odladzającej <sup>4)</sup>	Załącznik E Załącznik D	3 3 <sup>5)</sup>	3 3 <sup>5)</sup>

- Przypadek I: 1000 m;
  - Przypadek II: zależnie od okoliczności przypadku spornego, do 2000 m.
- Wyniki badań powinny spełniać wymagania podane w pkt 2.

## 6.8. Badania w trakcie robót

### 6.8.1. Sprawdzenie koryta pod ławę

Należy sprawdzać wymiary koryta oraz zagęszczenie podłoża na dnie wykopu.

Zagęszczenie podłoża należy badać z częstotliwością minimum 1 raz na 100 metrów bieżących i powinno być zgodne z pkt 5.

### 6.8.2. Sprawdzenie ław

Przy wykonywaniu ław należy sprawdzić:

a) Zgodność profilu podłużnego górnej powierzchni ław z Dokumentacją projektową:

Profil podłużny górnej powierzchni ławy powinien być zgodny z projektowaną niweletą. Dopuszczalne odchylenia mogą wynosić  $\pm 1$  cm na każde 100 m ławy.

b) Ustawienie szalunku dla wykonania ławy betonowej z oporem:

Wymiary szalunku pod ławę betonową z oporem należy sprawdzić minimum w dwóch oddalonych od siebie, wybranych punktach na każde 100 m ławy betonowej z oporem. c) Wymiary ław:

Wymiary ław należy sprawdzić minimum w dwóch oddalonych od siebie, wybranych punktach na każde 100 m ławy. Tolerancje wymiarów wynoszą:

- dla wysokości  $\pm 10\%$  wysokości projektowanej,
- dla szerokości  $\pm 10\%$  szerokości projektowanej.

d) Równość górnej powierzchni ław:

Równość górnej powierzchni ławy sprawdza się przez przyłożenie w minimum w dwóch oddalonych od siebie, wybranych punktach trzymetrowej łaty.

Prześwit pomiędzy górną powierzchnią ławy i przyłożoną łatą nie może przekraczać 1 cm.

e) Wytrzymałość na ścislenie betonu użytego do wykonania ław:

Na próbkach sześciennych o boku 15 cm, wg PN-EN 206-1+A1.

Należy pobrać do badań co najmniej 3 próbki z partii wbudowanego betonu.

### 6.8.3. Sprawdzenie ustawienia krawężników

Przy ustawianiu krawężników należy sprawdzać:

a) dopuszczalne odchylenia linii krawężników w poziomie od linii projektowanej, które wynosi  $\pm 1$  cm na każde 100 m ustawionego krawężnika,

<sup>2)</sup> Punkt C.6 stosuje się tylko do krawężników z warstwą ścieralną.

<sup>3)</sup> Liczba w nawiasie odpowiada liczbie, która powinna być pobrana z partii w celu uniknięcia powtórnego pobierania próbek w przypadku, gdy według kryteriów zgodności należy zbadać dodatkowe krawężniki w celu dokonania oceny zgodności.

<sup>4)</sup> Badanie wymagane w przypadku wątpliwości lub sytuacji spornej.

<sup>5)</sup> W przypadku krawężników dwuwarstwowych badaniu należy poddać po 3 próbki dla warstwy fakturowej i konstrukcyjnej.

Wymagana liczba krawężników powinna być pobrana z każdej partii dostawy, w wielkościach nie przekraczających podanych poniżej:

b) dopuszczalne odchylenie niwelety górnej płaszczyzny krawężnika od niwelety projektowanej, które wynosi  $\pm 1$  cm na każde 100 m ustawionego krawężnika,

c) równość górnej powierzchni krawężników, sprawdzane przez przyłożenie w dwóch punktach na każde 100 m krawężnika, trzymetrowej łaty, przy czym prześwit pomiędzy górną powierzchnią krawężnika i przyłożoną łatą nie może przekraczać 1 cm,

Jeżeli wszystkie pomiary i badania dały wynik pozytywny, można uznać, że krawężnik został ustawiony prawidłowo

## **7. OBMIAR ROBÓT**

### **7.1. Ogólne zasady obmiaru robót**

Ogólne zasady obmiaru robót podano w D-00.00.00 „Wymagania ogólne”.

## **8. ODBIÓR ROBÓT**

### **8.1. Ogólne zasady odbioru robót**

Ogólne zasady odbioru robót podano w D-00.00.00 „Wymagania ogólne”.

Roboty uznaje się za wykonane zgodnie z Dokumentacją projektową, szczegółową specyfikacją i wymaganiami Inżyniera, jeżeli wszystkie pomiary i badania z zachowaniem tolerancji wg pkt 6 dały wyniki pozytywne.

Do odbioru ostatecznego uwzględniane są wyniki badań i pomiarów kontrolnych, badań i pomiarów kontrolnych dodatkowych oraz badań i pomiarów arbitrażowych do wyznaczonych odcinków częściowych.

## **9. PODSTAWA PŁATNOŚCI**

### **9.1. Ogólne ustalenia dotyczące podstawy płatności**

Ogólne ustalenia dotyczące podstawy płatności podano w D-00.00.00 „Wymagania ogólne”.

### **9.2. Cena jednostki obmiarowej**

Cena wykonania krawężnika betonowego dla przyjętej jednostki obmiarowej obejmuje:

prace pomiarowe i roboty przygotowawcze,

- prace pomiarowe i roboty przygotowawcze,
- dostarczenie materiałów na miejsce wbudowania,
- wykonanie koryta pod ławę,
- ew. wykonanie szalunku,
- wykonanie ławy,
- ustawienie krawężników na podsypce cementowo-piaskowej,
- wypełnienie spoin krawężników zaprawą,
- ew. zalanie spoin masą zalewową,
- zasypanie zewnętrznej ściany krawężnika zgodnie z pkt 5.4.1. i ubicie w przypadku ławy betonowej zwykłej,
- przeprowadzenie badań i pomiarów wymaganych w specyfikacji technicznej,
- wszystkie inne czynności nieujęte a konieczne do wykonania w ramach niniejszej specyfikacji i dokumentacji projektowej.

Po stronie Wykonawcy będzie poniesienie kosztów związanych z zakupem oraz wywozem i utylizacją materiałów.

## **10. PRZEPISY ZWIĄZANE**

1. PN-EN 197-1 Cement -- Część 1: Skład, wymagania i kryteria zgodności dotyczące cementów powszechnego użytku.
2. PN-EN 206+A1 Beton -- Wymagania, właściwości, produkcja i zgodność.
3. PN-EN 934-2 Domieszki do betonu, zaprawy i zaczynu -- Część 2: Domieszki do betonu.
4. PN-EN 1008 Woda zarobowa do betonu -- Specyfikacja pobierania próbek, badanie i ocena przydatności wody zarobowej do betonu, w tym wody odzyskanej z procesów produkcji betonu.
5. PN-EN 1340 Krawężniki betonowe -- Wymagania i metody badań.
6. PN-EN 12620 Kruszywa do betonu.
7. PN-EN 13242 Kruszywa do niezwiązanych i związanych hydraulicznie materiałów stosowanych w obiektach budowlanych i budownictwie drogowym.
8. PN-EN 14188-1 Wypełniacze złączy i zalewy -- Część 1: Specyfikacja zalew na gorąco.
9. PN-EN 14188-2 Wypełniacze szczelin i zalewy -- Część 2: Specyfikacja zalew na zimno.
10. PN-B-04481 Grunty budowlane -- Badania próbek gruntu.

**ZAŁĄCZNIK 1****Przykładowe kształty i wymiary krawężników betonowych****1. Rodzaje**

W zależności od kształtu przekroju poprzecznego rozróżnia się następujące rodzaje krawężników betonowych:  
 prostokątne ścięte - rodzaj „a”, prostokątne - rodzaj „b”,  
 wyspowe - rodzaj „c”.

**2. Przykładowe kształty i wymiary**

Przykładowe wymiary krawężników betonowych podano w Tabeli 3. Dla wszystkich rodzajów krawężników betonowych rozróżnia się również krawężniki łukowe wklęsłe oraz wypukłe o promieniach od 0,5 m do 12 m oraz o długości po łuku od 0,7 m do 0,8 m. Przykłady krawężników łukowych przedstawiono na Rysunku 2 poniżej:

a) krawężnik łukowy „wklęsły”

b) krawężnik łukowy „wypukły”

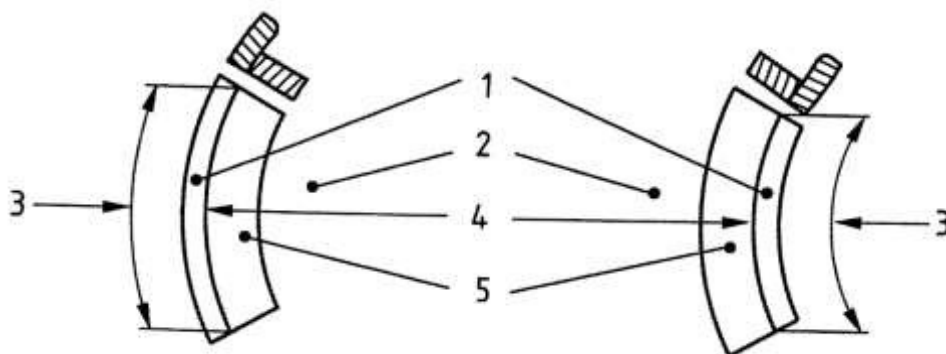

Oznaczenia: 1 - krawężnik, 2 - jezdnia, 3 - długość, 4 - promień, 5 - kanał odpływowy. Rys. 2. Przykłady krawężników łukowych

Kształt krawężników betonowych przedstawiono na Rysunku 3. W szczególnych wypadkach dopuszcza się inne kształty i wymiary krawężników betonowych, zgodnie z ustaleniami Dokumentacji projektowej.

a) krawężnik prostokątny ścięty rodzaju „a”

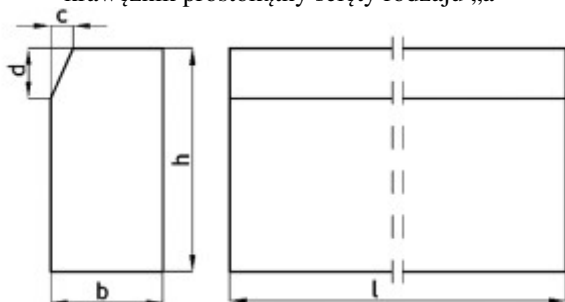

b) krawężnik prostokątny rodzaju „b”

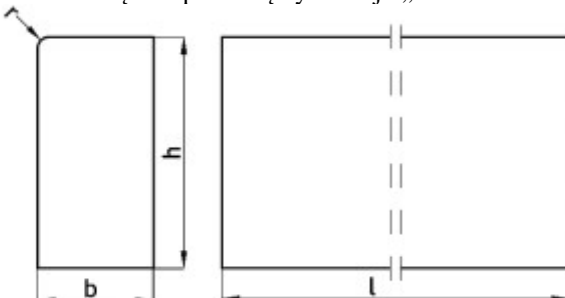

c) krawężnik wyspowy rodzaju „c”

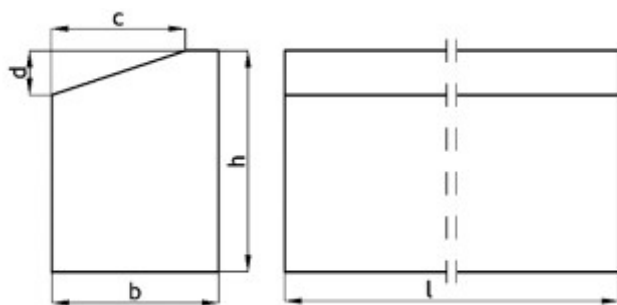

Rys. 3. Wymiarowanie krawężników

Tabela 3. Wymiary krawężników betonowych

Rodzaj krawężnika	Wymiary krawężników, cm					
	l	b	h	c	d	r
a	100	20 15	30	min. 3 max. 7	min. 12 max. 15	1,0
b	100	15 12 10	20 25 25	-	-	1,0
c	100	23 15	23 20	18 12	7,5 4	1,0

**D-08.03.01 BETONOWE OBRZEŻA CHODNIKOWE****1. WSTĘP****1.1. Przedmiot SSTWIORB**

Przedmiotem niniejszej specyfikacji technicznej wykonania i odbioru robót budowlanych są wymagania dotyczące ustawienia obrzeży betonowych w ramach zadania pn.: „Przebudowa odcinka drogi wojewódzkiej nr 236 w zakresie budowy drogi dla rowerów”.

**1.2. Zakres stosowania SSTWIORB**

Specyfikacja techniczna stanowi część dokumentów przetargowych oraz kontraktowych i należy je stosować w zlecaniu i wykonaniu robót opisanych w punkcie 1.1.

**1.3. Zakres robót objętych SSTWIORB**

Ustalenia zawarte w niniejszej szczegółowej specyfikacji dotyczą prowadzenia robót przy ustawieniu obrzeży betonowych szarych o wymiarach 8 x 30 cm na ławie betonowej z betonu C12/15.

**1.4 Określenia podstawowe**

Obrzeża betonowe są to betonowe elementy prefabrykowane oddzielające chodnik od pobocza lub pasa gruntowego.

Pozostałe określenia podane w niniejszej ST są zgodne z obowiązującymi odpowiednimi normami oraz ST D-00.00.00 „Wymagania ogólne”.

**1.1 Ogólne wymagania dotyczące robót**

Wykonawca jest odpowiedzialny za jakość wykonania robót oraz za zgodność z Dokumentacją Projektową, ST i poleceniami Inżyniera/Kierownika projektu. Ogólne wymagania dotyczące robót podano w ST D-00.00.00 „Wymagania ogólne”.

**1. MATERIAŁY**

Materiałami stosowanymi przy wykonaniu robót związanych z ustawieniem obrzeży betonowych na podsypce cementowo-piaskowej, wg zasad niniejszej ST są:

**2.1 Obrzeża betonowe**

Elementy o wymiarach 8 x 30 x 100 cm powinny odpowiadać wymaganiom PN-EN 1340 „Krawężniki betonowe. Wymagania i metody badań”:

- nieodkształcalność w przedziale temp.  $-30 \div 200^{\circ}\text{C}$ ,
- wytrzymałość na zginanie  $\geq 5,0$  MPa, klasa 2T
- ścieralność na tarczy Boehmego  $\leq 18000$  mm<sup>3</sup>/5000 mm<sup>2</sup>,
- odporność na zamrażanie – ubytek masy po badaniu: wartość średnia  $\leq 1,0$  kg/m<sup>2</sup>, przy czym pojedynczy wynik  $< 1,5$  kg/m<sup>2</sup>,
- nasiąkliwość  $\leq 6\%$ ,
- odporność na poślizg oraz tekstura – wg PN-EN 1340.

**2.2 Podsypka cementowo – piaskowa**

Podsypkę pod obrzeże należy wykonać jako cementowo - piaskową w proporcji 1:4.

- piasek - należy stosować średnio lub gruboziarnisty wg PN-EN 13139 „Kruszywa do zapraw”. Zawartość pyłów w piasku na podsypkę cementowo-piaskową nie powinna przekraczać 5 % (kategoria 2),
- cement - należy stosować cement portlandzki marki 32,5 wg PN-EN 197-1 Cement . Część 1. Skład, wymagania i kryteria zgodności dotyczące cementów powszechnego użytku.

**2.3 Zaprawa cementowo-piaskowa do wypełnienia spoin między obrzeżami:**

- cement portlandzki – cement 32,5 odpowiadający wymaganiom PN-EN 197-1
- piasek - powinien odpowiadać wymaganiom PN-EN 13139 „Kruszywa do zapraw”. Zawartość pyłów w piasku na zaprawę cementowo-piaskową nie powinna przekraczać 3 % (kategoria 1).

**2.4 Woda**



Należy stosować wodę odpowiadającą wymaganiom PN-EN 1008 „Woda zarobowa do betonu. Specyfikacja pobierania próbek, badanie i ocena przydatności wody zarobowej do betonu, w tym wody odzyskanej z procesów produkcji betonu”.

## **2.5 Beton klasy C12/15**

Beton klasy C12/15 na wykonanie ławy betonowej spełniający wymagania podane w normie PN-EN 206.

## **3 SPRZĘT**

Roboty związane z wykonaniem podbudowy żwirowej oraz z ustawieniem obrzeży wykonane będą ręcznie.

## **4 TRANSPORT**

**4.1 Obrzeża betonowe** - transport i składowanie na miejscu wbudowania zgodnie z BN-80/6775-03 arkusz 1 „Prefabrykaty budowlane z betonu. Elementy nawierzchni dróg, ulic, parkingów i torowisk tramwajowych. Wspólne wymagania i badania”.

**4.2 Beton na ławę** - transportowany będzie dowolnymi środkami przeznaczonymi do przewożenia wytworzonego betonu. Czas transportu nie może przekraczać jednej godziny (około 30 km).

**4.3 Piasek i cement** - przewożony być może na miejsce wbudowania dowolnymi środkami transportu, zaakceptowanymi przez Inżyniera/Kierownika projektu i zapewniającymi trwałość własności materiałów podczas transportu.

## **5 WYKONANIE ROBÓT**

### **5.1 Ogólne warunki wykonania robót**

Ogólne warunki wykonania robót podano w ST D-00.00.00 „Wymagania ogólne”.

### **5.2 Zakres wykonywanych robót**

**4.2.1 Zakup i transport materiałów przewidzianych do wykonania robót w punkcie 2 niniejszej ST.** Miejsca pozyskania niezbędnych materiałów muszą uzyskać akceptację Inżyniera. Transport materiałów na miejsce wbudowania opisano w punkcie 4 niniejszej ST.

### **4.2.2 Wyznaczenie geodezyjne odcinków osadzenia obrzeży betonowych**

Wykonawca dla własnych potrzeb może wyznaczyć i zastabilizować dodatkowe punkty sytuacyjno- wysokościowe niezbędne mu do wykonania robót. Wyznaczenie takich punktów odbędzie się w oparciu o punkty wcześniej zastabilizowane przez służby geodezyjne.

### **4.2.3 Oznakowanie prowadzonych robót**

Oznakowanie prowadzonych robót należy wykonać zgodnie z „Instrukcją oznakowania robót prowadzonych w pasie drogowym”.

**4.2.4 Wykonanie koryta gruntowego (wykopu) pod obrzeża betonowe na podsypce cementowo- piaskowej** Powyższe roboty wykonane będą ręcznie. Geometria wykopu oraz głębokość - zgodnie z „Katalogiem Powtarzalnych Elementów Drogowych” i Dokumentacją Projektową. Dopuszczalne odchylenia w głębokości wykonanego koryta wynoszą  $\pm 1$  cm. Dopuszczalne odchylenia od projektowanej niwelety obrzeża nie powinny przekraczać 0,5 %.

### **4.2.5 Wykonanie betonowej ławy pod obrzeża.**

Jeśli dokumentacja projektowa to przewiduje, to pod obrzeże należy wykonać ławę betonową. Przed przystąpieniem do wytworzenia betonu na ławę betonową, Wykonawca jest zobowiązany do przygotowania receptury na beton. Receptura winna być opracowana dla konkretnych materiałów, zaakceptowanych wcześniej przez Inżyniera/Kierownika projektu.

Receptura zostanie opracowana przez laboratorium w oparciu o obowiązujące przepisy. Sporządzona receptura musi uzyskać akceptację Inżyniera/Kierownika projektu.

Transport wytworzonego betonu na miejsce wbudowania omówiono w punkcie 4 niniejszej ST. Ława betonowa z oporem wykonana będzie z betonu klasy C12/15, we wcześniej przygotowanym korycie gruntowym.

Wykonanie ławy betonowej polega na rozścieleniu dowiezonego betonu oraz odpowiednim jego zagęszczeniu.

Wykonana ława wraz z oporem po zagęszczeniu betonu powinna odpowiadać wymiarami oraz kształtem rysunkowi w „Katalogu Powtarzalnych Elementów Drogowych” i rysunkom w Dokumentacji Projektowej.

### **4.2.6 Wykonanie podsypki piaskowej i cementowo-piaskowej i osadzenie obrzeża betonowego**

Podsypka cementowo- piaskowa pod obrzeża wykonana będzie ręcznie. Podsypkę cementowo- piaskową należy

przygotować w betoniarnie w proporcji 1:4. Wykonanie podsypki polega na rozścieleniu jej we wcześniej wykonanym korycie w warstwie grubości min. 3 cm zgodnie z Dokumentacją Projektową i prawidłowym zagęszczeniu. Wbudowane obrzeża należy obsypać gruntem od strony przeciwnej niż wykonywany chodnik.

#### 4.2.7 Wypełnienie spoin między obrzeżami

Spoiny między obrzeżami po oczyszczeniu należy wypełnić zasypką piaskową, cementem lub cementowo-piaskową w sposób zgodny z Dokumentacją Projektową.

### 5 KONTROLA JAKOŚCI ROBÓT

#### 5.2 Kontrola jakości materiałów

Obrzeża betonowe powinny pod względem jakości odpowiadać wymaganiom PN-EN 1340

„Krawężniki betonowe. Wymagania i metody badań.”

Wykonawca dostarczy do badań laboratoryjnych 10 sztuki obrzeży na całość robót wykonanego wbudowania.

#### 5.3 Kontrola w trakcie robót

5.3.1 Sprawdzenie geometrii wytyczonej linii wykonania obrzeża.

5.3.2 Sprawdzenie prawidłowości wykonania wykopu pod obrzeże betonowe.

5.3.3 Kontrola prawidłowości wykonania łąwy betonowej oraz podsypki piaskowej i cementowo- piaskowej: oznaczyć wytrzymałość na ściskanie betonu na ławę pod obrzeże- 1 seria (1 seria-3szt) z dziennej działki roboczej. Ocenę zgodności przeprowadzić wg.:

Liczba „n” wyników badań wytrzymałości na ściskanie na próbkach z określonej objętości 3	Kryterium 1 średnia z „n” wyników ( $f_{cm}$ ) N/mm <sup>2</sup> $\geq f_{ck} + 4$	Kryterium 2 dowolny pojedynczy wynik ( $f_{ci}$ ) N/mm <sup>2</sup> $\geq f_{ck} - 4$
---	---	--

$f_{cm}$  - średnia z n wyników badania wytrzymałości serii n próbek,

$f_{ck}$  - wytrzymałość charakterystyczna na ściskanie,

$f_{ci}$  - pojedynczy wynik badania wytrzymałości z serii n próbek.

#### 5.4 Kontrola ustawienia obrzeży betonowych:

- zgodność z Dokumentacją Projektową usytuowania w planie,
- zgodność niwelety wykonanego obrzeża z Dokumentacją Projektową. Sprawdzenie ułożenia obrzeży betonowych obejmuje:
  - odchylenie linii obrzeży w planie, które nie może wynieść więcej niż 0,5%,
  - odchylenie niwelety - max.  $\pm 0,5\%$ ,
  - równość górnej powierzchni obrzeży z tolerancją prześwitu pod łątą 3-metrową  $\pm 0,5$  cm,
  - dokładność wypełnienia spoin z tym, że spoiny powinny być wypełnione co najmniej na 3/4 grubości elementów.

Sprawdzenie wypełnienia spoin wykonuje się przez usunięcie materiału wypełniającego na długości ok. 10 cm i zbadanie głębokości wypełnienia spoiny. W tych samych miejscach należy zbadać szerokość spoiny – powinna wynosić od 3 mm do 5 mm.

Dopuszczalne odchylenia od dokumentacji podano w punkcie 5 niniejszej ST.

### 6 OBMIAR I ODBIÓR ROBÓT

Jednostką obmiaru jest m [metr] ustawionego obrzeża betonowego na podsypce zgodnie z zasadami niniejszej ST, Dokumentacji Projektowej i pomiarem w terenie.

### 7 ODBIÓR ROBÓT

Roboty uznaje się za wykonane zgodnie z dokumentacją projektową, ST i wymaganiami Inżyniera, jeżeli wszystkie pomiary i badania z zachowaniem tolerancji wg pkt 6 dały wyniki pozytywne.

#### 8.1 Odbiór robót zanikających i ulegających zakryciu

Odbiorowi robót zanikających i ulegających zakryciu podlegają:

- wykonanie koryta pod łąwę,
- wykonanie łąwy,
- wykonanie podsypki.

## **9 PODSTAWA PŁATNOŚCI**

Płatność za jednostkę obmiarową na podstawie obmiaru i atestów producenta materiałów oraz oceny jakości wykonanych robót.

Cena wykonania robót obejmuje:

- koszt zapewnienia niezbędnych czynników produkcji - zakup i transport materiałów oraz wyrobów gotowych;
- dostawa sprzętu,
- wyznaczenie odcinków wykonywanego obrzeża,
- oznaczenie robót prowadzonych w pasie drogowym,
- wykonanie koryta gruntowego pod ławę betonową,
- wykonanie ławy betonowej,
- pielęgnacja wykonanej ławy,
- wykonanie podsypki piaskowej i cementowo-piaskowej,
- ustawienie obrzeża betonowego,
- wypełnienie spoin między obrzeżami,
- przeprowadzenie pomiarów i badań wymaganych w ST,
- uporządkowanie miejsca prowadzonych robót.

Wykonawca będzie odpowiedzialny za poniesienie kosztów związanych z zakupem oraz wywozem i utylizacją materiałów.

## **10 PRZEPISY ZWIĄZANE**

### **10.1 Normy**

BN-80/6775-03/00 Prefabrykaty budowlane z betonu. Elementy nawierzchni dróg, ulic, parkingów i torowisk tramwajowych. Wspólne wymagania i badania. (archiwalna)

BN-80/6775-03/03 Prefabrykaty budowlane z betonu. Elementy nawierzchni, dróg, ulic, parkingów i torowisk tramwajowych. Krawężniki i obrzeża. (archiwalna)

PN-B-10021:1980 Prefabrykaty budowlane z betonu - Metody pomiaru cech geometrycznych PN-EN 1340 Krawężniki betonowe – Wymagania i metody badań.

PN-EN 206-1:2003 Beton. Część 1: Wymagania, właściwości, produkcja i zgodność

PN-EN 206-1:2003/Ap1:2004 Beton. Część 1: Wymagania, właściwości, produkcja i zgodność PN-B-11113 Kruszywo mineralne. Kruszywa naturalne do nawierzchni drogowych. Piasek. (archiwalna)

PN-EN 13043:2004 Kruszywa do mieszanek bitumicznych i powierzchniowych utrwaleń stosowanych na drogach, lotniskach i innych powierzchniach przeznaczonych do ruchu

PN-EN 12620+A1:2008 Kruszywa do betonu

PN-EN 197-1 Cement. Część 1. Skład, wymagania i kryteria zgodności dotyczące cementów powszechnego użytku

BN-77/8931-12 Drogi samochodowe. Oznaczanie wskaźnika zagęszczenia gruntu. (archiwalna)

### **10.2 Inne dokumenty**

Katalogu Szczegółów Drogowych Ulic, Placów i Parków Miejskich - Centrum Techniki Budownictwa Komunalnego