

**UWAGI:**  
 POSZCZEGÓLNE WYSOKOŚCI I SZEROKOŚCI  
 STOPNI, WYSUNIĘCIA NOSKÓW ORAZ BOCZNE  
 PODNIESIENIA STOPNI RÓŻNIĄ SIĘ MINIMALNIE  
 MIĘDZY SOBĄ, WIĘC PRZYJĘTO WYMIARY  
 ŚREDNIE.

WYSOKOŚCI KONDYGNACJI MIĘDZY PARTEREM  
 I PIĘTRAMI PRZYJĘTO NA 380cm.

*ijw* architekt

Autorskie Studio Projektowe • Iwona Jerczyńska-Wylega  
 Jankowy 1B, 63-604 Baranów, e-mail: [ijw.architekt@op.pl](mailto:ijw.architekt@op.pl)

PROJEKT:	Inwentaryzacja klatek schodowych budynku szkoły podstawowej	STADIUM:	Inwentaryzacja
Investor:	Szkoła Podstawowa Nr 1 im. Bohaterów Westerplatte	DATA:	08.2015r.
Adres inwestycji:	ul. Sienkiewicza 21, 63-600 Kępno	SKALA:	1:50
<b>KLATKA SCHODOWA NR 1</b> przekrój 1-1		Str. nr:	19
		Nr rys.:	2
PROJEKTANT ARCHITEKTURY	mgr inż. arch. Iwona Jerczyńska-Wylega	48/DSOKK/2012	<i>[Signature]</i>
PROJEKTANT KONSTRUKCJI	---		
SPRAWDZAJĄCY ARCHITEKTURĘ	---		
SPRAWDZAJĄCY KONSTRUKCJĘ	---		

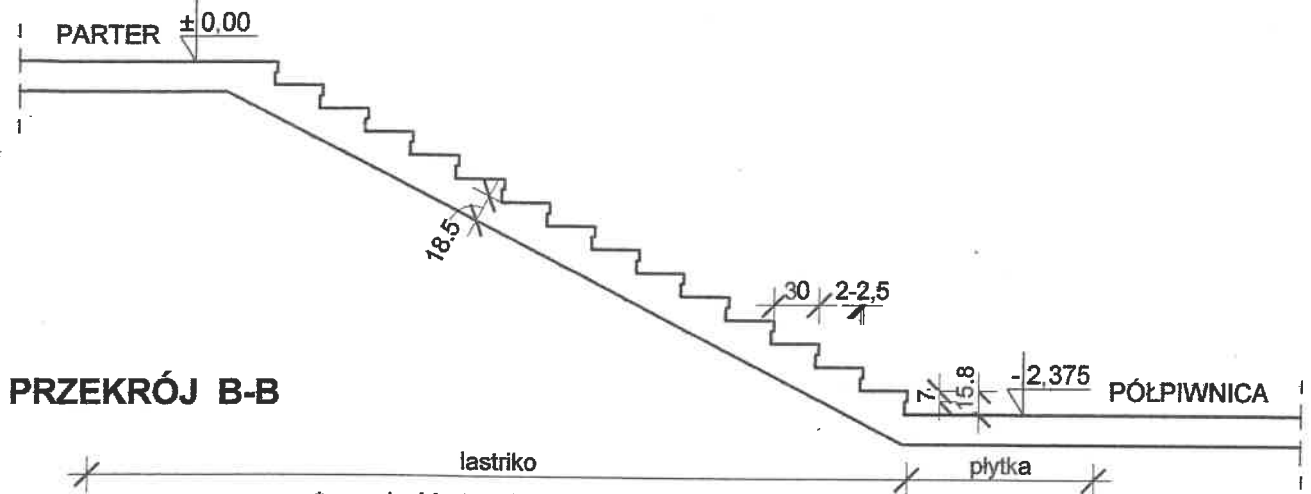

**PRZEKRÓJ B-B**

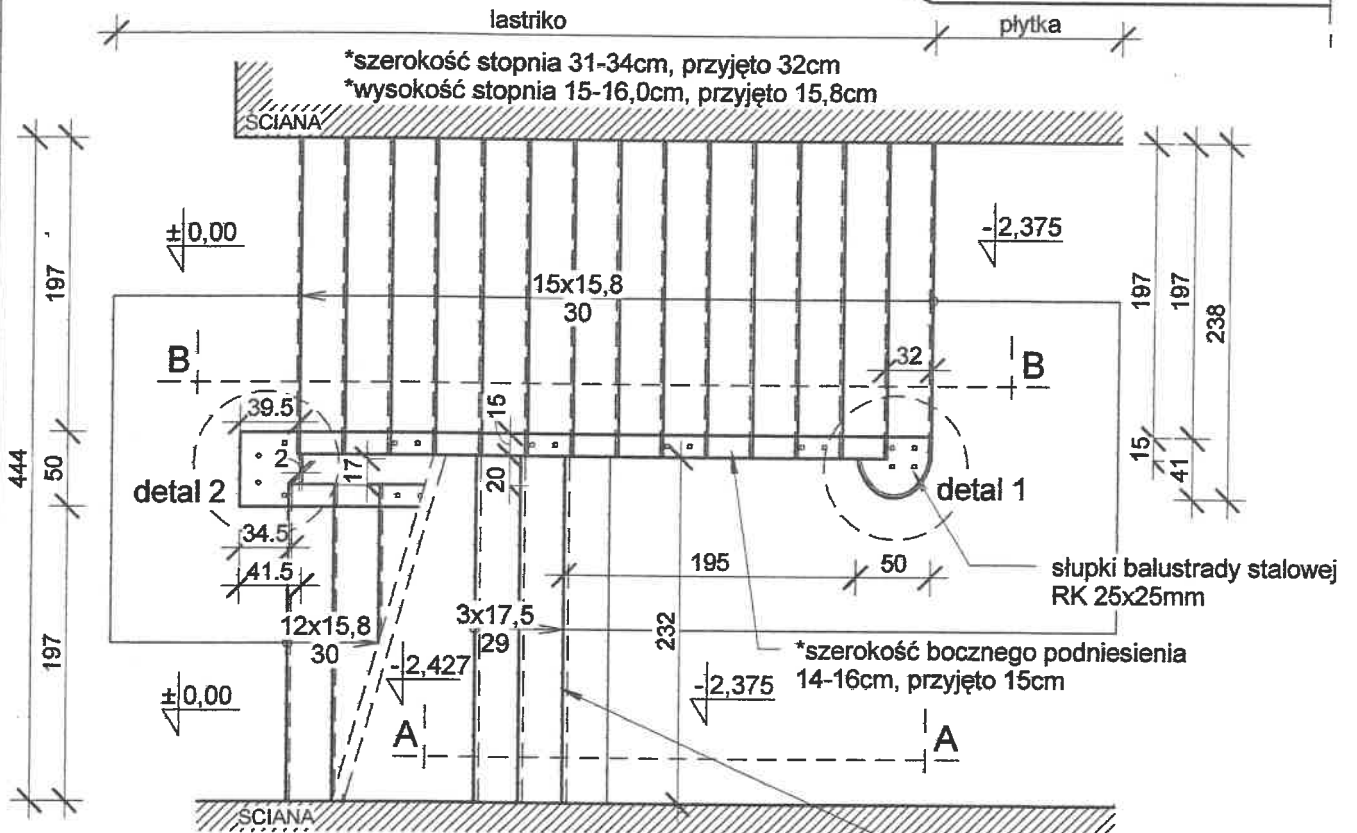

**RZUT KLATKI SCHOD. piwnica - parter**  
 \*szerokość stopnia 29-30cm, przyjęto 29cm  
 \*wysokość stopnia 17,5-18cm, przyjęto 17,5cm  
 stopnie w piwnicy zakończone kątownikiem stalowym dł. 200cm

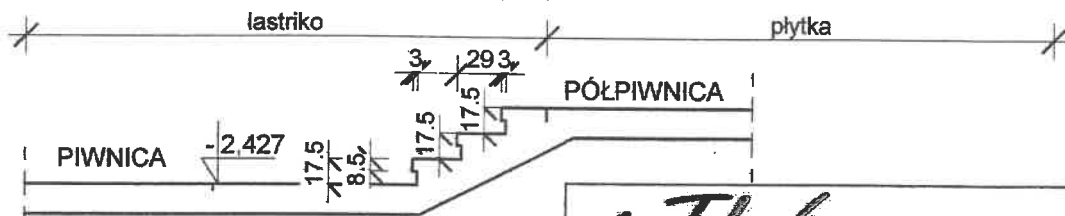

**PRZEKRÓJ A-A**

**UWAGI:**  
 POSZCZEGÓLNE WYSOKOŚCI I SZEROKOŚCI STOPNI, WYSUNIĘCIA NOSKÓW ORAZ BOCZNE PODNIESIENIA STOPNI RÓŻNIĄ SIĘ MINIMALNIE MIĘDZY SOBĄ, WIĘC PRZYJĘTO WYMIARY ŚREDNIE.

WYSOKOŚCI KONDYGNACJI MIĘDZY PARTEREM I PIĘTRAMI PRZYJĘTO NA 380cm.

**ijw architekt**

Autorskie Studio Projektowe • Iwona Jerczyńska-Wylega  
 Jankowy 1B, 63-604 Baranów, e-mail: ijw.architekt@op.pl

PROJEKT:	Inwentaryzacja klatek schodowych budynku szkoły podstawowej	STADIUM:	Inwentaryzacja
Investor:	Szkoła Podstawowa Nr 1 im. Bohaterów Westerplatte	DATA:	08.2015r.
Adres inwestycji:	ul. Sienkiewicza 21, 63-600 Kępno	SKALA:	1:50

<b>KLATKA SCHODOWA NR 1</b>		Str. nr:	Nr rys.:
PIWNICA - PARTER: rzut, przekrój A-A i B-B		20	3

PROJEKTANT ARCHITEKTURY	mgr inż. arch. Iwona Jerczyńska-Wylega	48/DSOKKI/2012	
PROJEKTANT KONSTRUKCJI	-	-	
SPRAWDZAJĄCY ARCHITEKTURĘ	-	-	
SPRAWDZAJĄCY KONSTRUKCJĘ	-	-	

### PRZEKRÓJ D-D

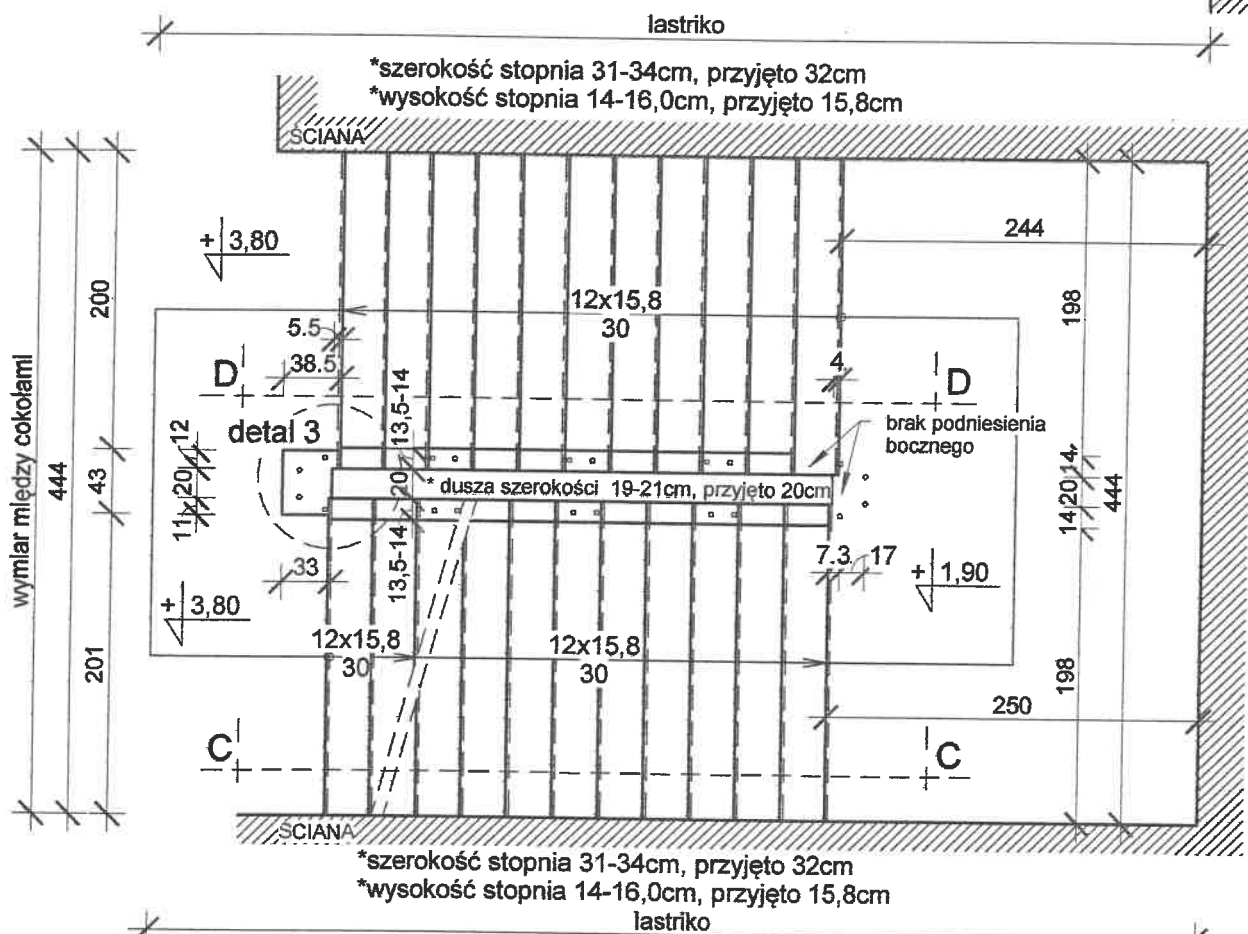

### RZUT KLATKI SCHOD. parter - I piętro

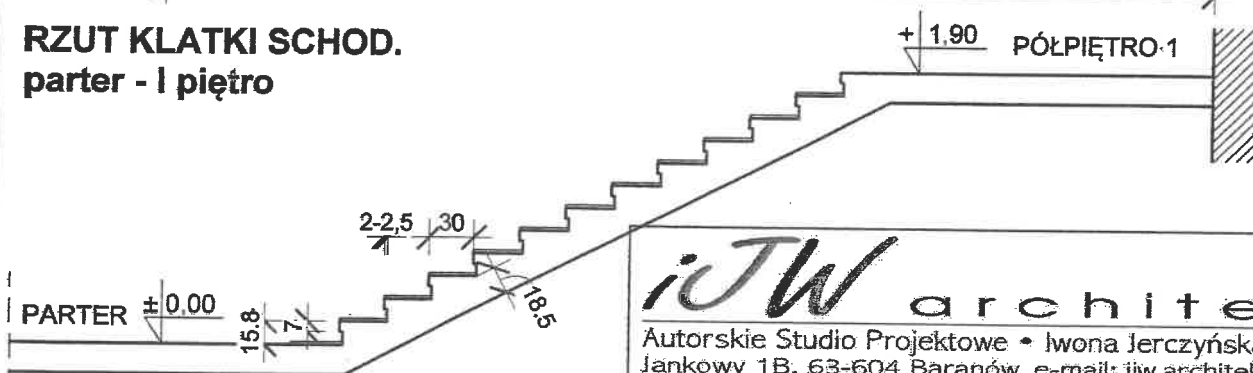

### PRZEKRÓJ C-C

**UWAGI:**  
 POSZCZEGÓLNE WYSOKOŚCI I SZEROKOŚCI STOPNI, WYSUNIĘCIA NOSKÓW ORAZ BOCZNE PODNIESIENIA STOPNI RÓŻNIĄ SIĘ MINIMALNIE MIĘDZY SOBĄ, WIĘC PRZYJĘTO WYMIARY ŚREDNIE.

WYSOKOŚCI KONDYGNACJI MIĘDZY PARTEREM I PIĘTRAMI PRZYJĘTO NA 380cm.

**iJW architekt**

Autorskie Studio Projektowe • Iwona Jerczyńska-Wylęga  
 Jankowy 1B, 63-604 Baranów, e-mail: [ijw.architekt@op.pl](mailto:ijw.architekt@op.pl)

PROJEKT: Inwentaryzacja klatek schodowych budynku szkoły podstawowej	STADIUM: inwentaryzacja
Investor: Szkoła Podstawowa Nr 1 im. Bohaterów Westerplatte	DATA: 08.2015r.
Adres inwestycji: ul. Sienkiewicza 21, 63-600 Kępno	SKALA: 1:50

<b>KLATKA SCHODOWA NR 1</b>	
<b>PARTER - I PIĘTRO: rzut, przekrój C-C i D-D</b>	
Str. nr: 2/1	Nr rys.: 4

PROJEKTANT ARCHITEKTURY	mgr inż. arch. Iwona Jerczyńska-Wylęga	48/DSOKK/2012	<i>[Signature]</i>
PROJEKTANT KONSTRUKCJI	—	—	
SPRAWDZAJĄCY ARCHITEKTURĘ	—	—	
SPRAWDZAJĄCY KONSTRUKCJĘ	—	—	

## PRZEKRÓJ F-F

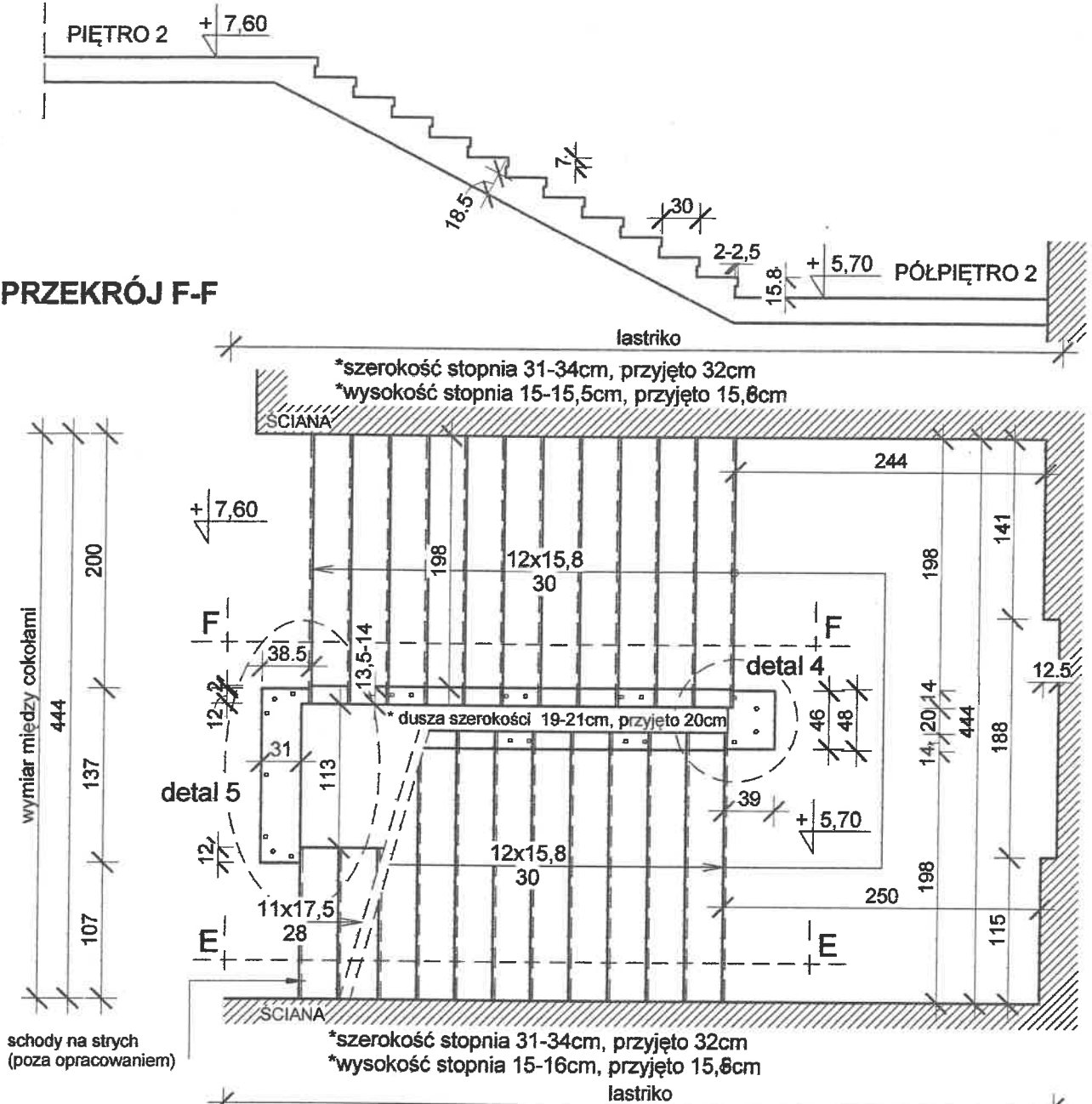

## RZUT KLATKI SCHOD. I piętro - II piętro

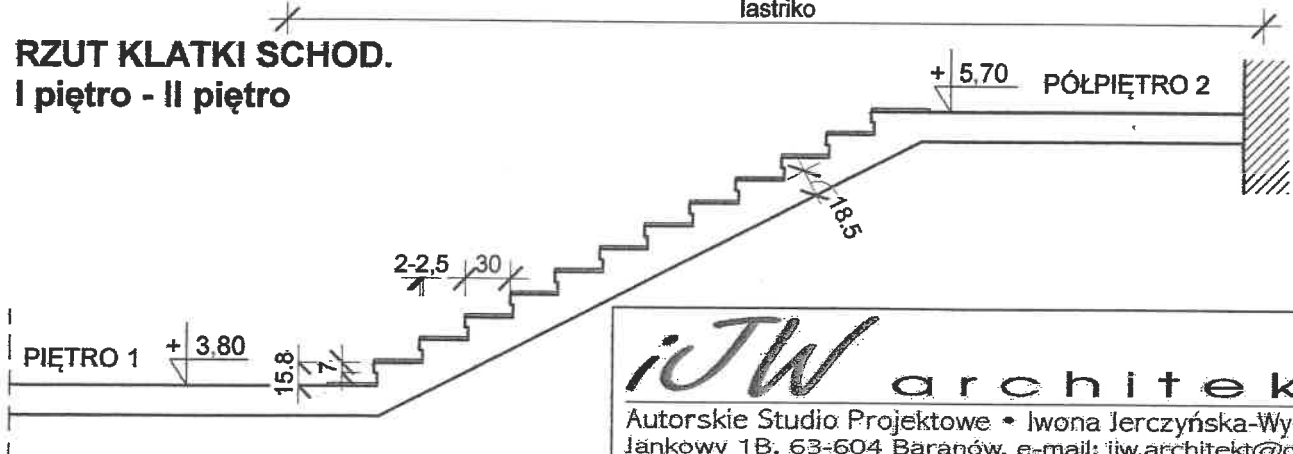

## PRZEKRÓJ E-E

**UWAGI:**  
 POSZCZEGÓLNE WYSOKOŚCI I SZEROKOŚCI STOPNI, WYSUNIĘCIA NOSKÓW ORAZ BOCZNE PODNIESIENIA STOPNI RÓŻNIĄ SIĘ MINIMALNIE MIĘDZY SOBĄ, WIĘC PRZYJĘTO WYMIARY ŚRĘDNE.

WYSOKOŚCI KONDYGNACJI MIĘDZY PARTEREM I PIĘTRAMI PRZYJĘTO NA 380cm.

**iJW architekt**

Autorskie Studio Projektowe • Iwona Jerczyńska-Wylega  
 Jankowy 1B, 63-604 Baranów, e-mail: [ijw.architekt@op.pl](mailto:ijw.architekt@op.pl)

PROJEKT: Inwentaryzacja klatek schodowych budynku szkoły podstawowej	STADIUM: inwentaryzacja
Investor: Szkoła Podstawowa Nr 1 im. Bohaterów Westerplatte	DATA: 08.2015r.
Adres inwestycji: ul. Sienkiewicza 21, 63-600 Kępno	SKALA: 1:50

<b>KLATKA SCHODOWA NR 1</b>		Str. nr:	Nr rys.:
I PIĘTRO - II PIĘTRO: rzut, przekrój E-E i F-F		22	5

PROJEKTANT ARCHITEKTURY	mgr inż. arch. Iwona Jerczyńska-Wylega	48/DSOKK/2012	<i>Jerczyńska-Wylega</i>
PROJEKTANT KONSTRUKCJI	-	-	
SPRAWDZAJĄCY ARCHITEKTURĘ	-	-	
SPRAWDZAJĄCY KONSTRUKCJĘ	-	-	



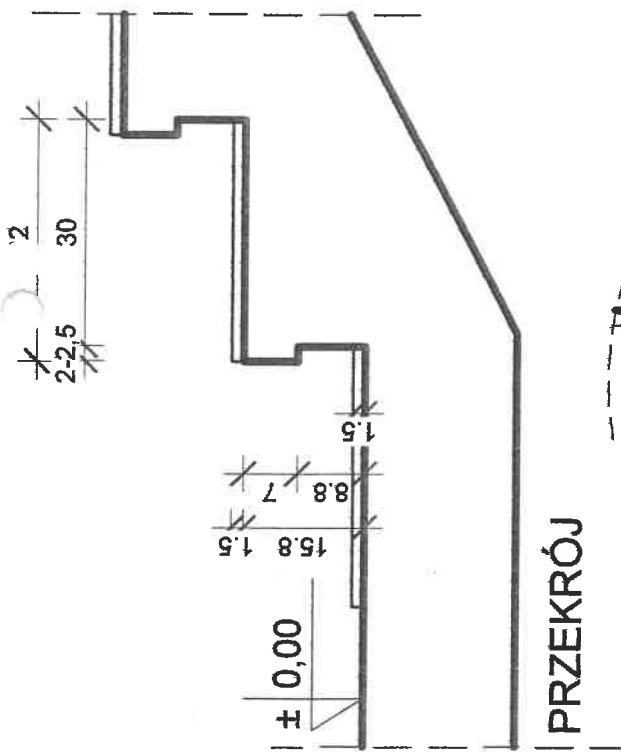

PRZEKRÓJ

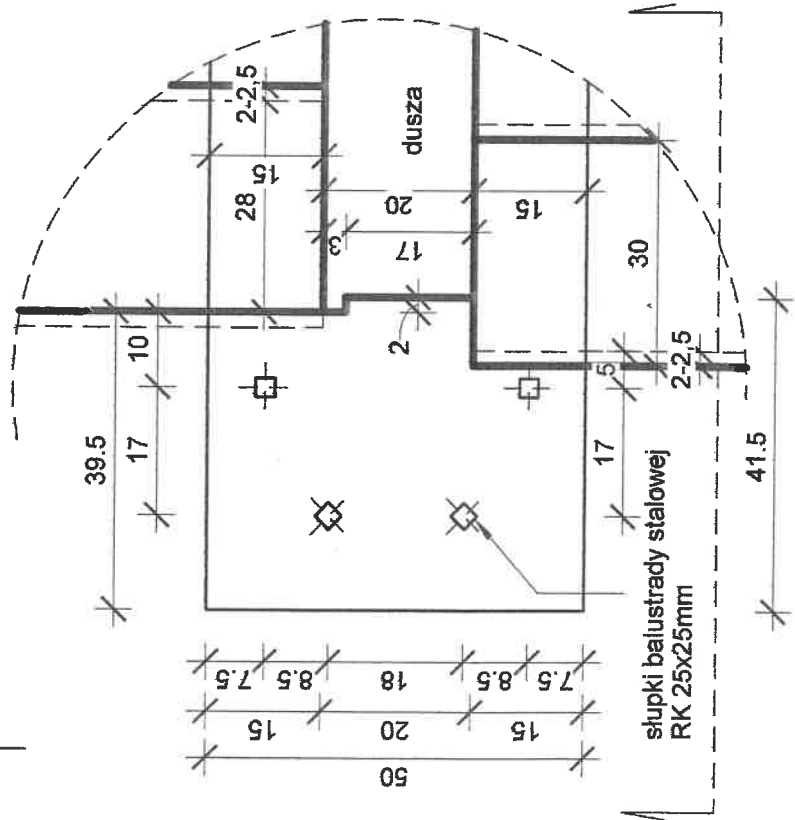

WIDOK Z GÓRY

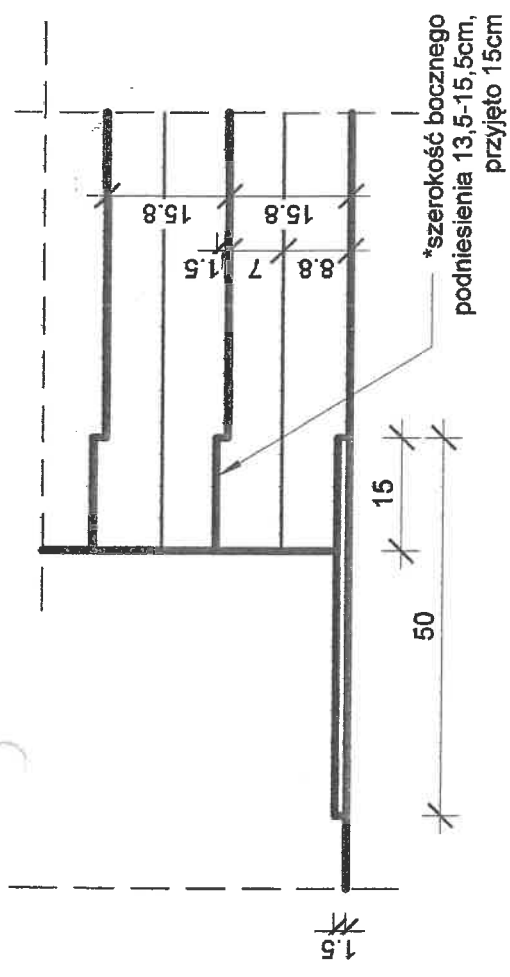

WIDOK Z PRZODU

**UWAGI:**  
 RYSUNKI PRZEDSTAWIAJĄ WYMIARY I WYGLĄD SCHODÓW  
 NA ZEWNĄTRZ BEZ INGERENCJI W WARSTWY WEWNĘTRZNE.  
 GRUBOŚCI WARSTW LASTRIKO NA STOPNICACH  
 I PODSTOPNICACH ZAWIERA EKSPERTYZA TECHNICZNA.

<p><b>iTW architekt</b>          Autorskie Studio Projektowe • Iwona Jerczyńska-Wyłęga          Jankowy 1B, 63-604 Baranów, e-mail: iwj.architekt@op.pl</p>		STADIUM: inwentaryzacja	
		DATA: 08.2015r.	
PROJEKT: Inwentaryzacja klatek schodowych budynku szkoły podstawowej	INWESTOR: Szkoła Podstawowa Nr 1 im. Bohaterów Westerplatte	SKALA: 1:10	
Adres inwestycji: ul. Sienkiewicza 21, 63-600 Kępno		Str. nr: 24	Nr rys.: 7
<p><b>KLATKA SCHODOWA NR 1          DETAL 2</b></p>		mgr inż. arch. Iwona Jerczyńska-Wyłęga	
		48/DSOKK/2012	
PROJEKTANT ARCHITEKTURY	-		
PROJEKTANT KONSTRUKCJI	-		
SPRAWDZAJĄCY ARCHITEKTURĘ	-		
SPRAWDZAJĄCY KONSTRUKCJĘ	-		

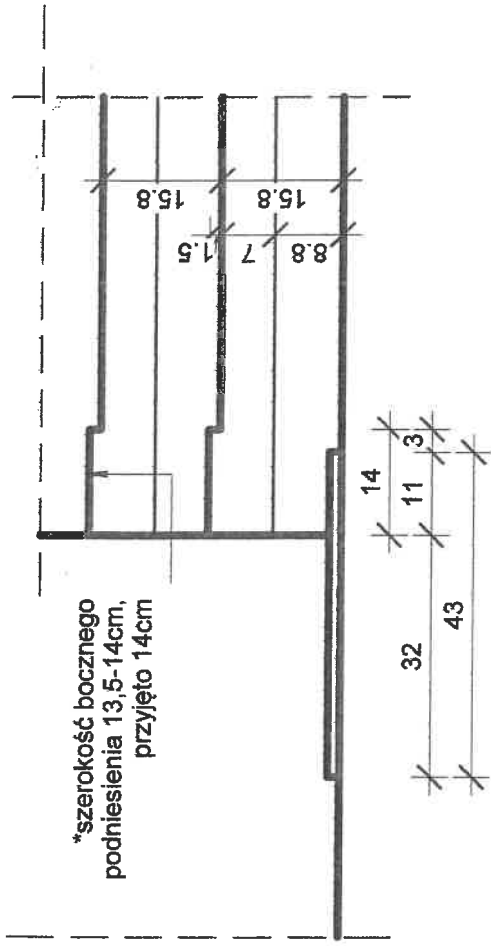
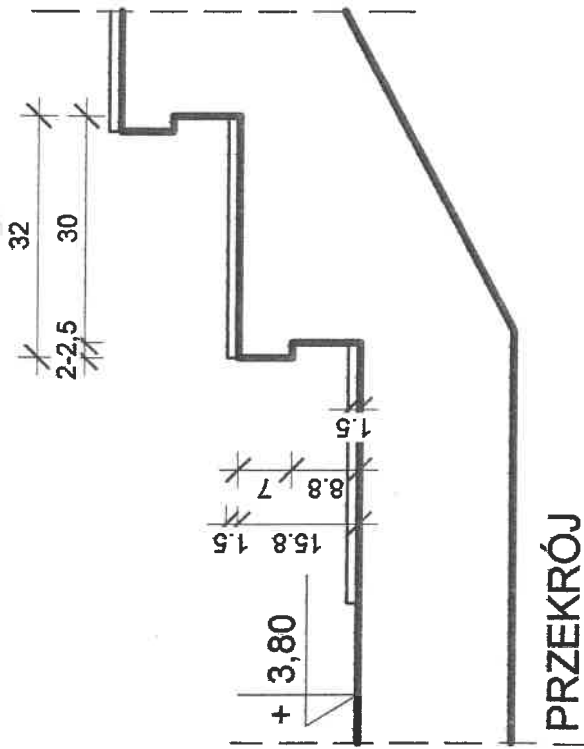

\*szerokość bocznego podniesienia 13,5-14cm, przyjęto 14cm

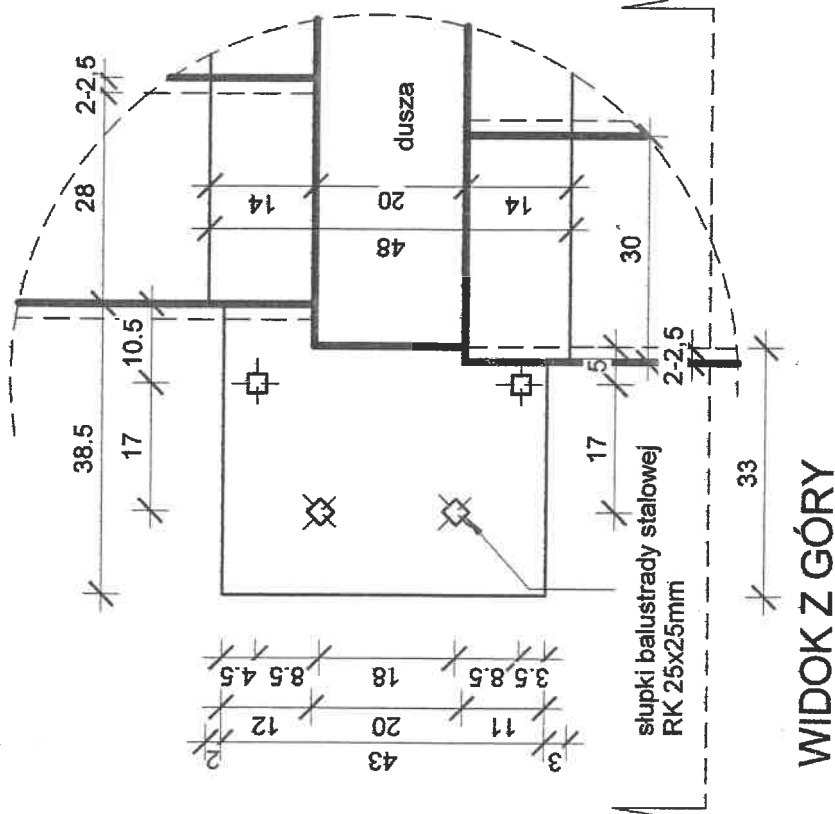

<b>iTW architekt</b> Autorskie Studio Projektowe • Iwona Jerczyńska-Wylega Jankowy 1B, 63-604 Baranów, e-mail: ijlw.architekt@op.pl		STADIUM:	Inwentaryzacja DATA: 08.2015r. SKALA: 1:10 Str. nr: 25 Nr rys.: 8
		PROJEKT:	
Inwentaryzacja klatek schodowych budynku szkoły podstawowej Inwestor: Szkoła Podstawowa Nr 1 im. Bohaterów Westerplatte Adres inwestycji: ul. Sienkiewicza 21, 63-600 Kępno		KŁATKA SCHODOWA NR 1 DETAL 3	
PROJEKTANT ARCHITEKTURY	mgr inż. arch. Iwona Jerczyńska-Wylega		
PROJEKTANT KONSTRUKCJI	-		
SPRAWDZAJĄCY ARCHITEKTURĘ	-		
SPRAWDZAJĄCY KONSTRUKCJE	-		

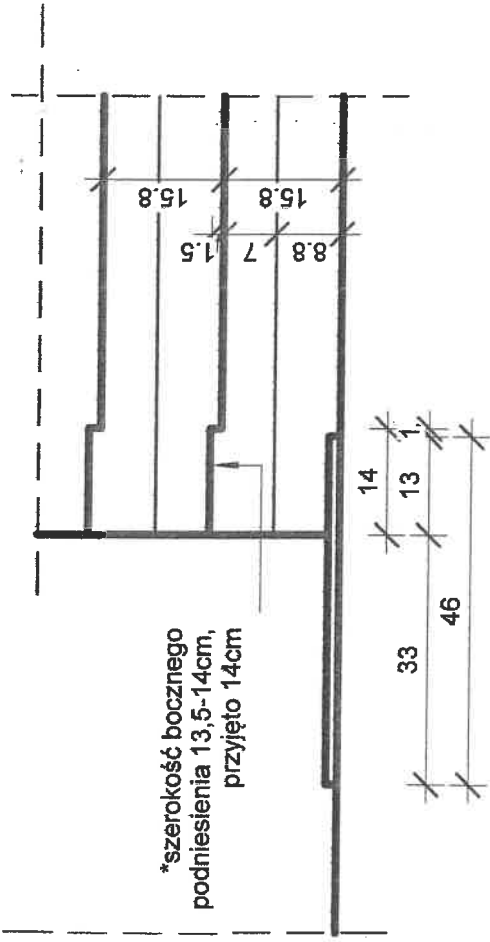
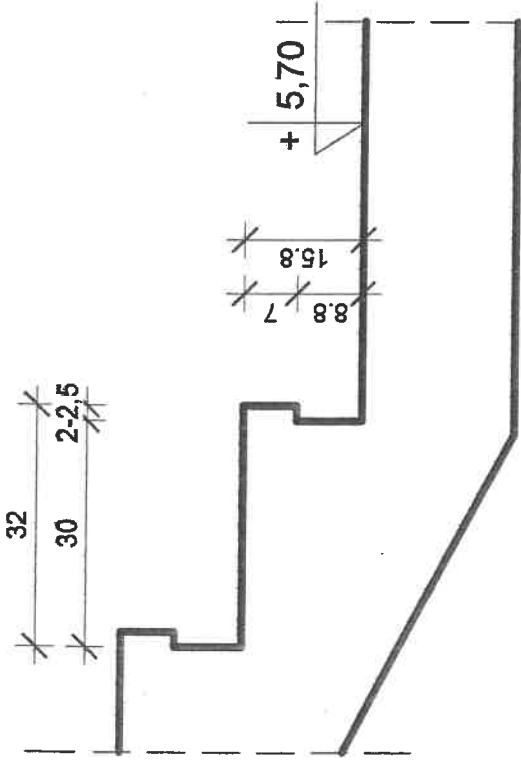

**PRZEKRÓJ**

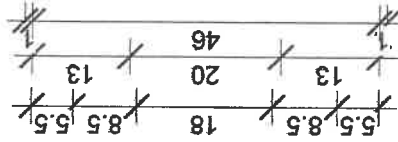
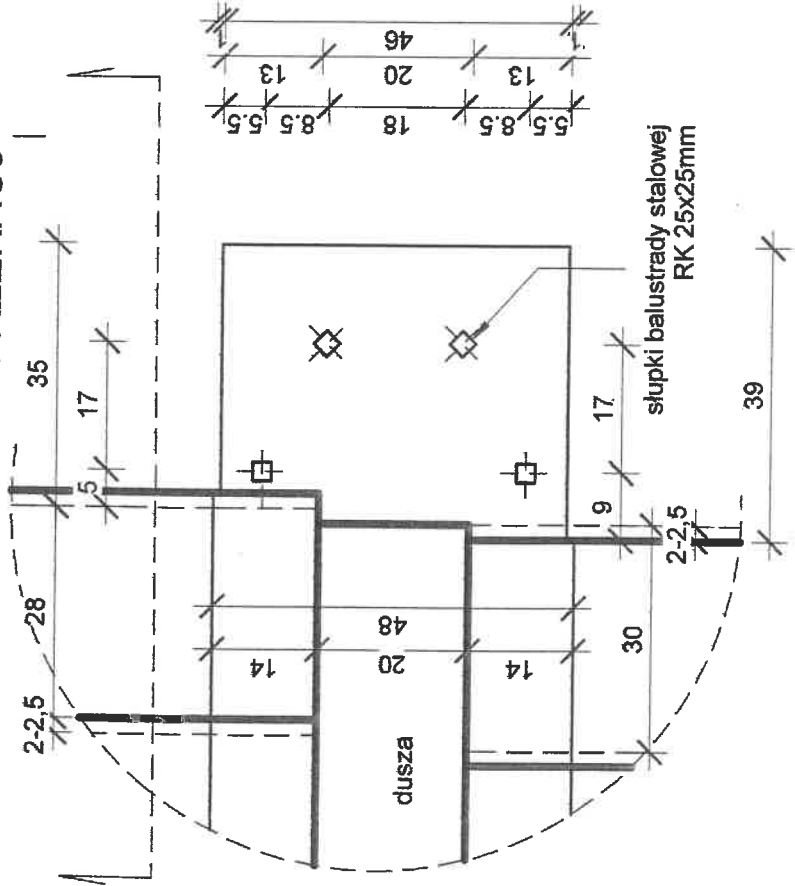

**WIDOK Z PRZODU**

**WIDOK Z GÓRY**

**iTW architekt**  
 Autorskie Studio Projektowe • Iwona Jerczyńska-Wyłęga  
 Jańkowy 1B, 63-604 Baranów, e-mail: iwj.architekt@op.pl

PROJEKT: Inwentaryzacja klatek schodowych budynku szkoły podstawowej  
 Inwestor: Szkoła Podstawowa Nr 1 im. Bohaterów Westerplatte  
 Adres inwestycji: ul. Sienkiewicza 21, 63-600 Kępno

STADIUM: inwentaryzacja  
 DATA: 08.2015r.  
 SKALA: 1:10  
 Sit. nr: 26  
 Nr rys.: 9

**KLATKA SCHODOWA NR 1  
 DETAL 4**

PROJEKTANT ARCHITEKTURY	mgr inż. arch. Iwona Jerczyńska-Wyłęga	48/DSOKK/2012
PROJEKTANT KONSTRUKCJI	-	-
SPRAWDZAJĄCY ARCHITEKTURĘ	-	-
SPRAWDZAJĄCY KONSTRUKCJĘ	-	-



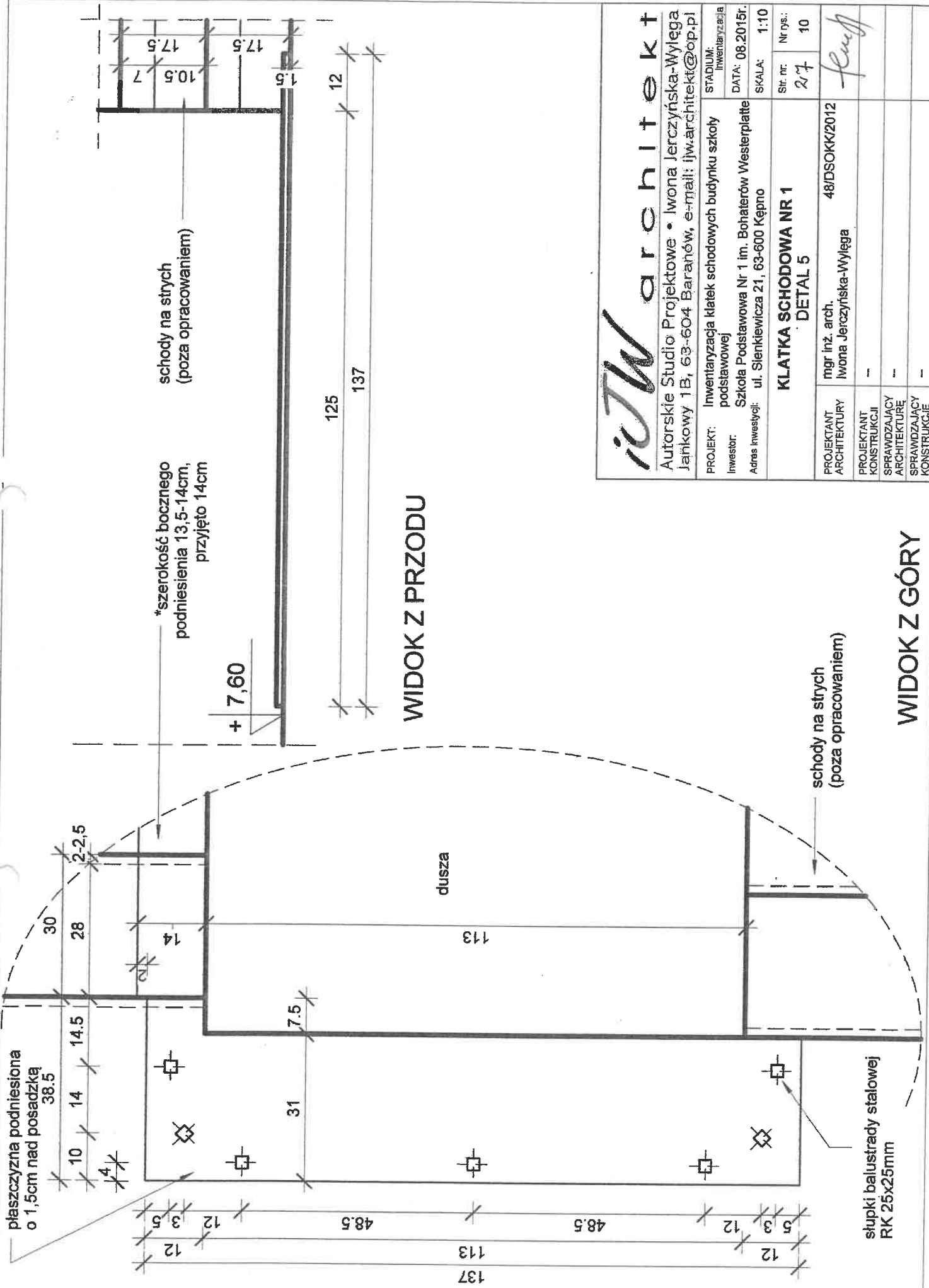

<b>iTW architekt</b> Autorskie Studio Projektowe • Iwona Jerczyńska-Wyłęga Jańkowy 1B, 63-604 Baranów, e-mail: iwj.architekt@op.pl		STADIUM: Inwentaryzacja	DATA: 08.2015r.	Sif. nr: 27	Nr rys.: 10
		PROJEKT: Inwentaryzacja klatek schodowych budynku szkoły podstawowej	Adres inwestycji: Szkoła Podstawowa Nr 1 im. Bohaterów Westerplatte ul. Sienkiewicza 21, 63-600 Kępno	SKALA: 1:10 Sif. nr: 27 Nr rys.: 10 <i>[Signature]</i>	
<b>KLATKA SCHODOWA NR 1</b> DETAL 5		mgr inż. arch. Iwona Jerczyńska-Wyłęga 48/DSOKK/2012			
PROJEKTANT ARCHITEKTURY	-				
PROJEKTANT KONSTRUKCJI	-				
SPRAWDZAJĄCY ARCHITEKTURĘ	-				
SPRAWDZAJĄCY KONSTRUKCJĘ	-				

WIDOK Z PRZODU

WIDOK Z GÓRY

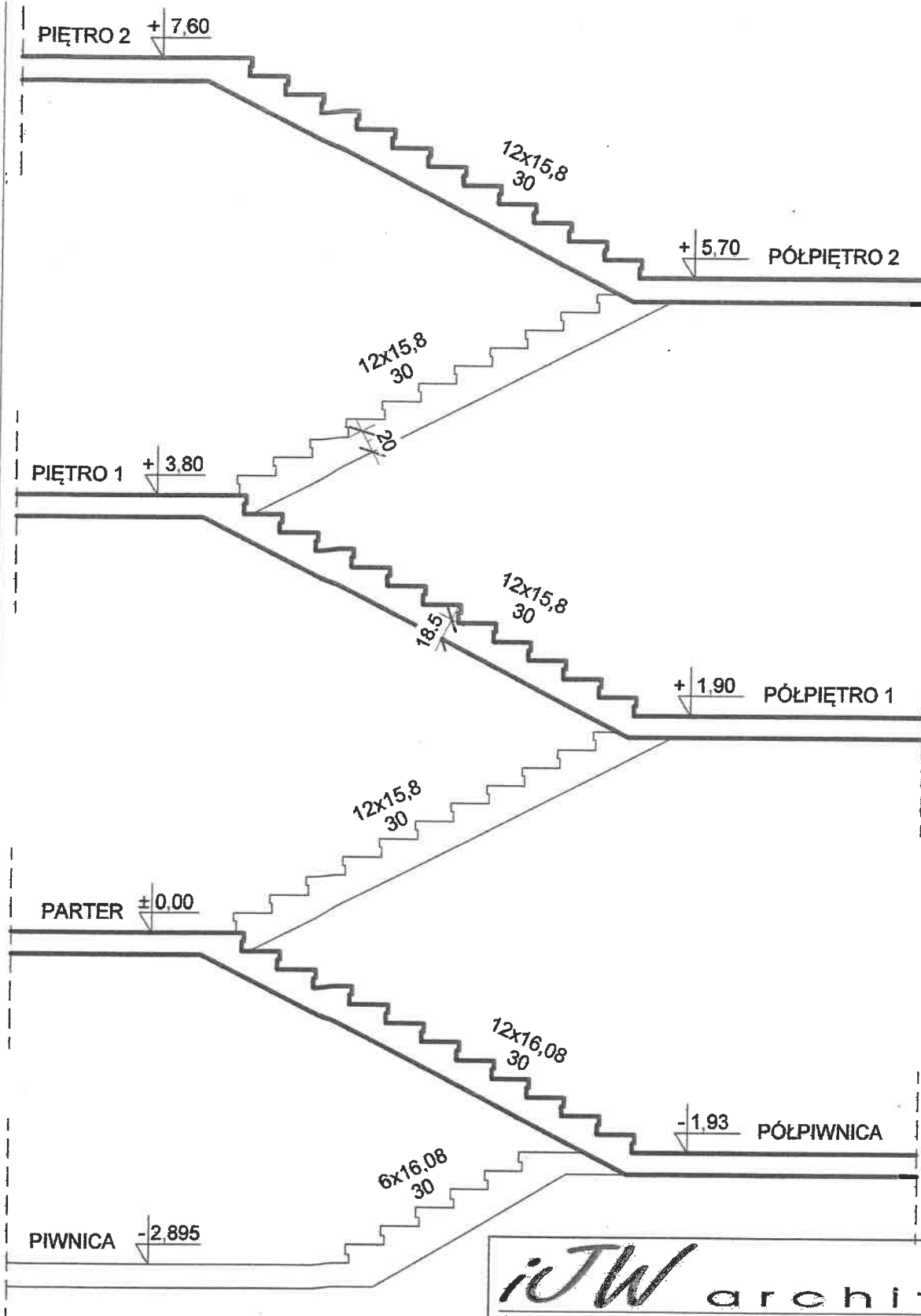

**UWAGI:**  
 POSZCZEGÓLNE WYSOKOŚCI I SZEROKOŚCI  
 STOPNI, WYSUNIĘCIA NOSKÓW ORAZ BOCZNE  
 PODNIESIENIA STOPNI RÓŻNIĄ SIĘ MINIMALNIE  
 MIĘDZY SOBĄ, WIĘC PRZYJĘTO WYMIARY  
 ŚRĘDNE.

WYSOKOŚCI KONDYGNACJI MIĘDZY PARTEREM  
 I PIĘTRAMI PRZYJĘTO NA 380cm.

*itw* architekt

Autorskie Studio Projektowe • Iwona Jerczyńska-Wylega  
 Jankowy 1B, 63-604 Baranów, e-mail: [itw.architekt@op.pl](mailto:itw.architekt@op.pl)

PROJEKT:	Inwentaryzacja klatek schodowych budynku szkoły	STADIUM:	inwentaryzacja
Investor:	Szkoła Podstawowa Nr 1 im. Bohaterów Westerplatte	DATA:	08.2015r.
Adres inwestycji:	ul. Sienkiewicza 21, 63-600 Kępno	SKALA:	1:50

**KLATKA SCHODOWA NR 2**  
 przekrój 2-2

Str. nr: 28  
 Nr rys.: 11

PROJEKTANT ARCHITEKTURY	mgr inż. arch. Iwona Jerczyńska-Wylega	48/DSOKK/2012	
PROJEKTANT KONSTRUKCJI	-		
SPRAWDZAJĄCY ARCHITEKTURĘ	-		
SPRAWDZAJĄCY KONSTRUKCJĘ	-		

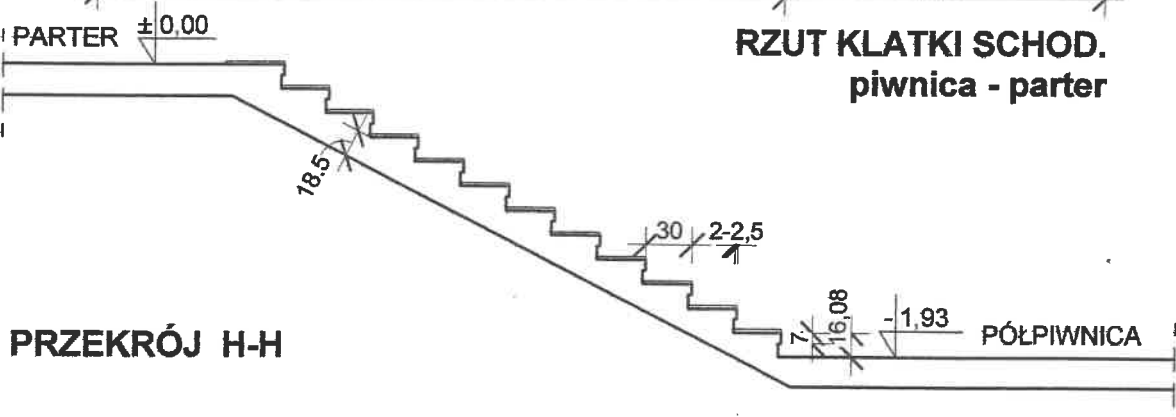
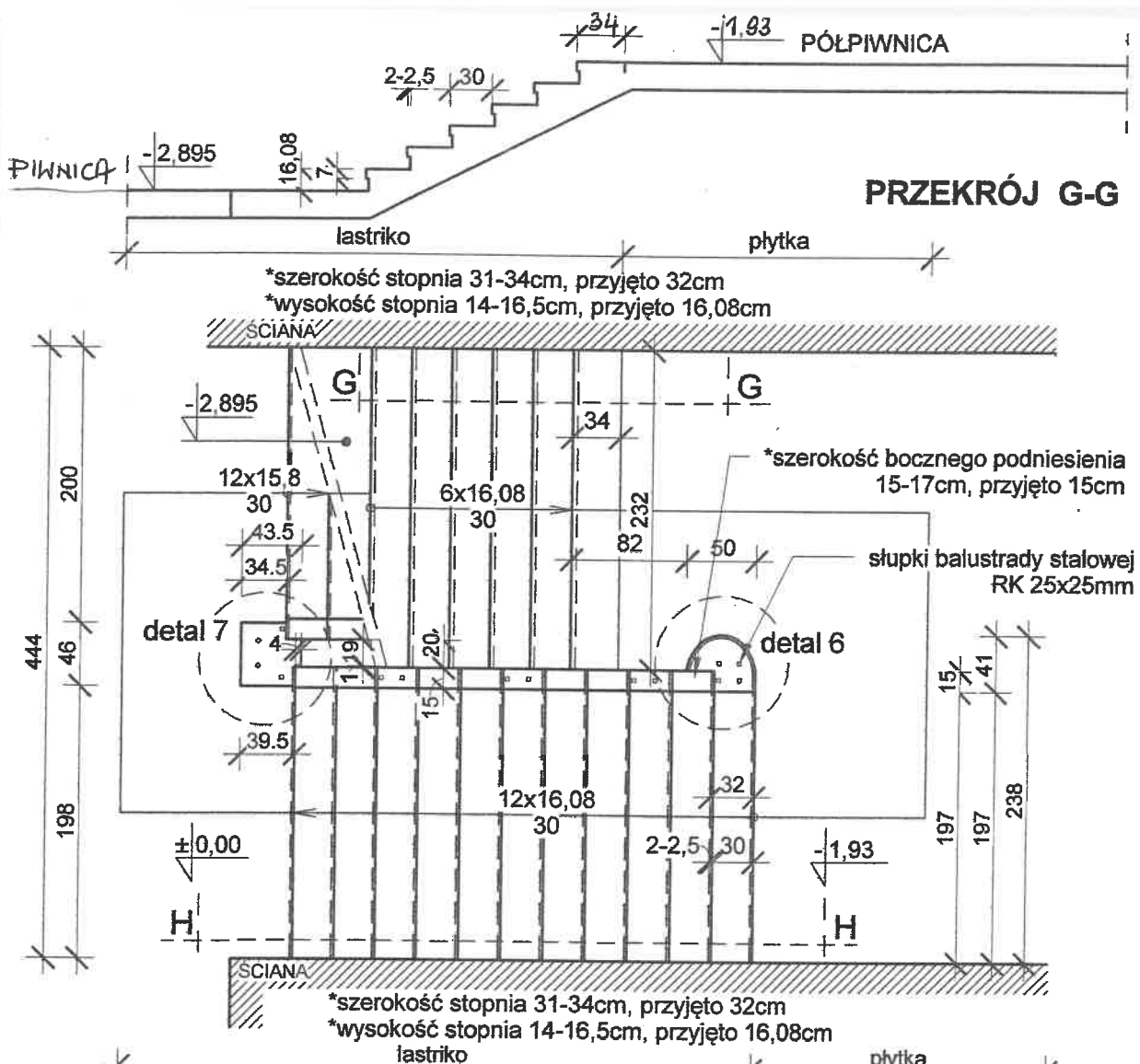

**PRZEKRÓJ H-H**

**UWAGI:**  
 POSZCZEGÓLNE WYSOKOŚCI I SZEROKOŚCI STOPNI, WYSUNIĘCIA NOSKÓW ORAZ BOCZNE PODNIESIENIA STOPNI RÓŻNIĄ SIĘ MINIMALNIE MIĘDZY SOBĄ, WIĘC PRZYJĘTO WYMIARY ŚRĘDNE.

WYSOKOŚCI KONDYGNACJI MIĘDZY PARTEREM I PIĘTRAMI PRZYJĘTO NA 380cm.

<b>iJW architekt</b>		Autorskie Studio Projektowe • Iwona Jerczyńska-Wylega Jankowy 1B, 63-604 Baranów, e-mail: iJw.architekt@op.pl	
PROJEKT:	Inwentaryzacja klatek schodowych budynku szkoły podstawowej	STADIUM:	inwentaryzacja
Investor:	Szkoła Podstawowa Nr 1 im. Bohaterów Westerplatte	DATA:	08.2015r.
Adres inwestycji:	ul. Sienkiewicza 21, 63-600 Kępno	SKALA:	1:50
<b>KLATKA SCHODOWA NR 2 PIWNICA - PARTER: rzut, przekrój G-G i H-H</b>		Str. nr:	29
		Nr rys.:	12
PROJEKTANT ARCHITEKTURY	mgr inż. arch. Iwona Jerczyńska-Wylega	48/DSOKK/2012	<i>[Signature]</i>
PROJEKTANT KONSTRUKCJI	-		
SPRAWDZAJĄCY ARCHITEKTURĘ	-		
SPRAWDZAJĄCY KONSTRUKCJĘ	-		

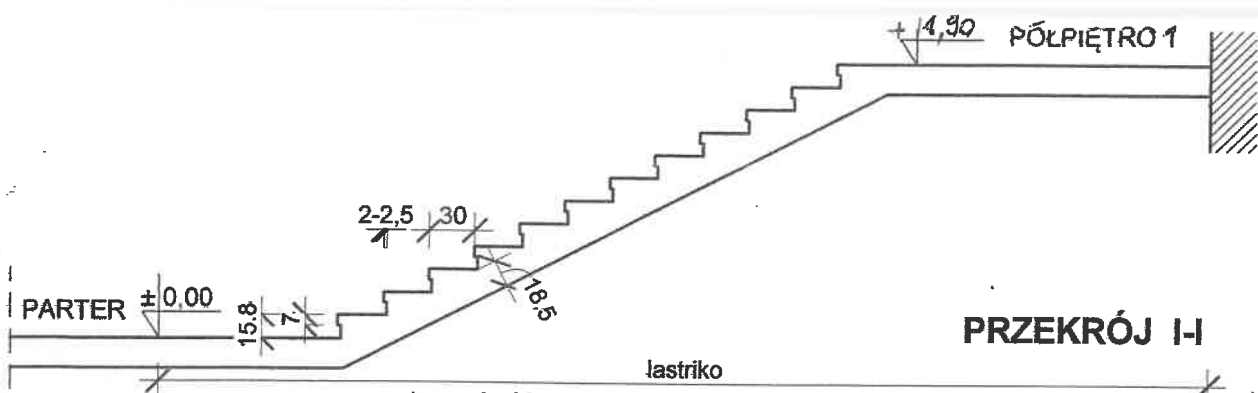

**PRZEKRÓJ I-I**

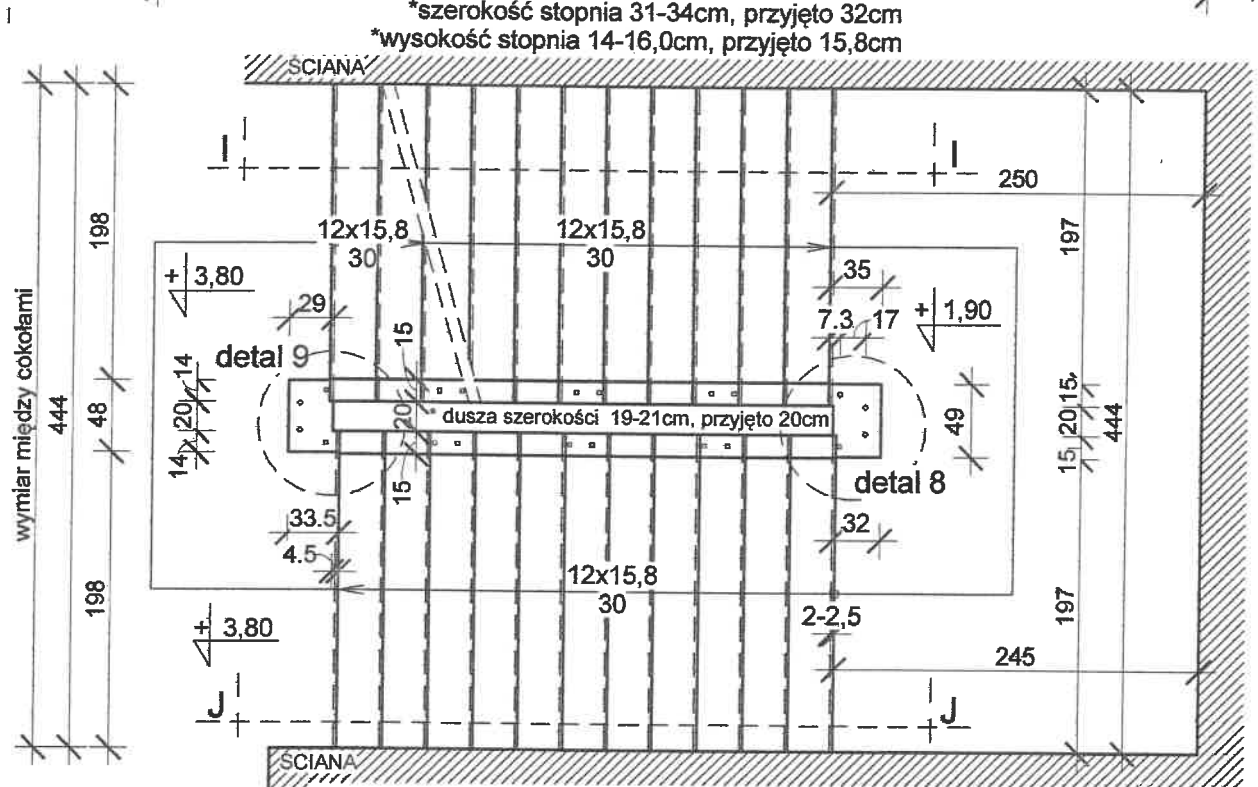

**RZUT KLATKI SCHOD.  
parter - I piętro**



**PRZEKRÓJ J-J**

**UWAGI:**  
**POSZCZEGÓLNE WYSOKOŚCI I SZEROKOŚCI STOPNI, WYSUNIĘCIA NOSKÓW ORAZ BOCZNE PODNIESIENIA STOPNI RÓŻNIĄ SIĘ MINIMALNIE MIĘDZY SOBĄ, WIĘC PRZYJĘTO WYMIARY ŚREDNIE.**

**WYSOKOŚCI KONDYGNACJI MIĘDZY PARTEREM I PIĘTRAMI PRZYJĘTO NA 380cm.**

**ijw architekt**

Autorskie Studio Projektowe • Iwona Jerczyńska-Wylega  
 Jankowy 1B, 63-604 Baranów, e-mail: ijw.architekt@op.pl

PROJEKT:	Inwentaryzacja klatek schodowych budynku szkoły podstawowej	STADIUM:	Inwentaryzacja
Inwestor:	Szkoła Podstawowa Nr 1 im. Bohaterów Westerplatte	DATA:	08.2015r.
Adres inwestycji:	ul. Sienkiewicza 21, 63-600 Kępno	SKALA:	1:50

**KLATKA SCHODOWA NR 2**  
**PARTER - I PIĘTRO: rzut, przekrój I-I i J-J**

PROJEKTANT ARCHITEKTURY	mgr inż. arch. Iwona Jerczyńska-Wylega	48/DSOKK/2012	
PROJEKTANT KONSTRUKCJI	-		
SPRAWDZAJĄCY ARCHITEKTURĘ	-		
SPRAWDZAJĄCY KONSTRUKCJĘ	-		

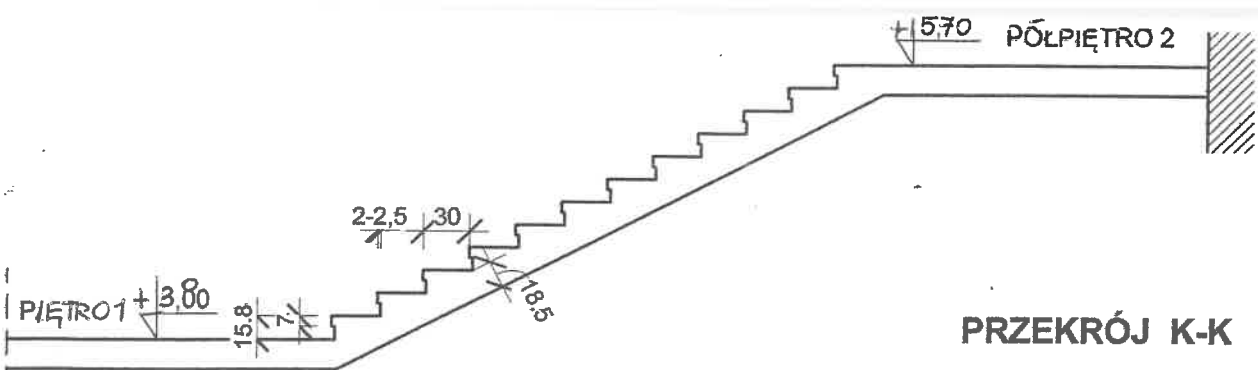

**PRZEKRÓJ K-K**

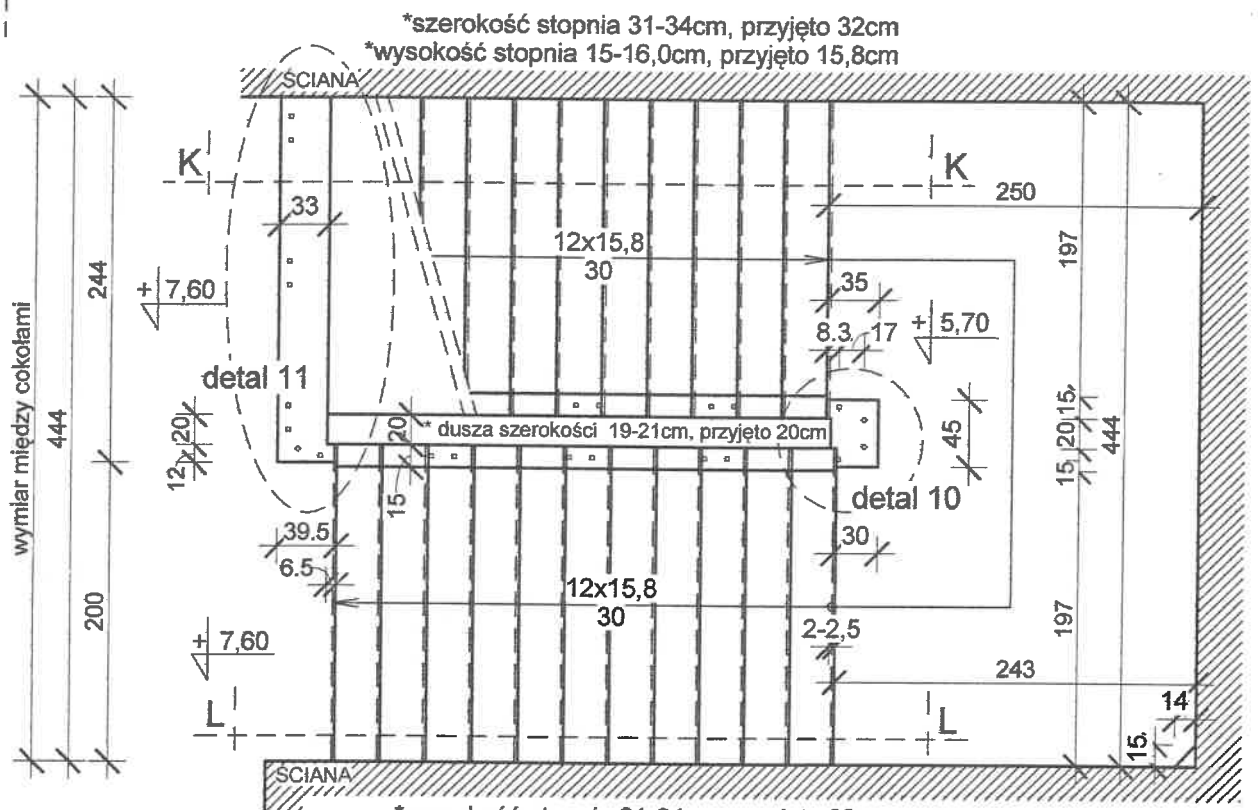

**RZUT KLATKI SCHOD. I piętro - II piętro**



**PRZEKRÓJ L-L**

**UWAGI:**  
 POSZCZEGÓLNE WYSOKOŚCI I SZEROKOŚCI STOPNI, WYSUNIĘCIA NOSKÓW ORAZ BOCZNE PODNIESIENIA STOPNI RÓŻNIĄ SIĘ MINIMALNIE MIĘDZY SOBĄ, WIĘC PRZYJĘTO WYMIARY ŚREDNIE.

WYSOKOŚCI KONDYGNACJI MIĘDZY PARTEREM I PIĘTRAMI PRZYJĘTO NA 380cm.

**ijw architekt**  
 Autorskie Studio Projektowe • Iwona Jerczyńska-Wylega  
 Jankowy 1B, 63-604 Baranów, e-mail: ijw.architekt@op.pl

PROJEKT:	Inwentaryzacja klatek schodowych budynku szkoły	STADIUM:	inwentaryzacja
Investor:	Szkoła Podstawowa Nr 1 im. Bohaterów Westerplatte	DATA:	08.2015r.
Adres inwestycji:	ul. Sienkiewicza 21, 63-600 Kępno	SKALA:	1:50
<b>KLATKA SCHODOWA NR 2</b>		Str. nr:	31
PIWNICA - PARTER: rzut, przekrój K-K i L-L		Nr rys.:	14
PROJEKTANT ARCHITEKTURY	mgr inż. arch. Iwona Jerczyńska-Wylega 48/DSOKK/2012		
PROJEKTANT KONSTRUKCJI	-		
SPRAWDZAJĄCY ARCHITEKTURĘ	-		
SPRAWDZAJĄCY KONSTRUKCJE	-		



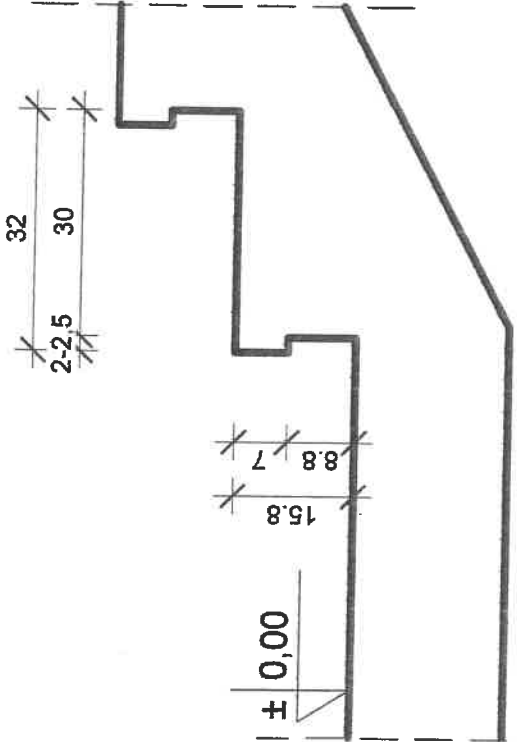

PRZEKRÓJ

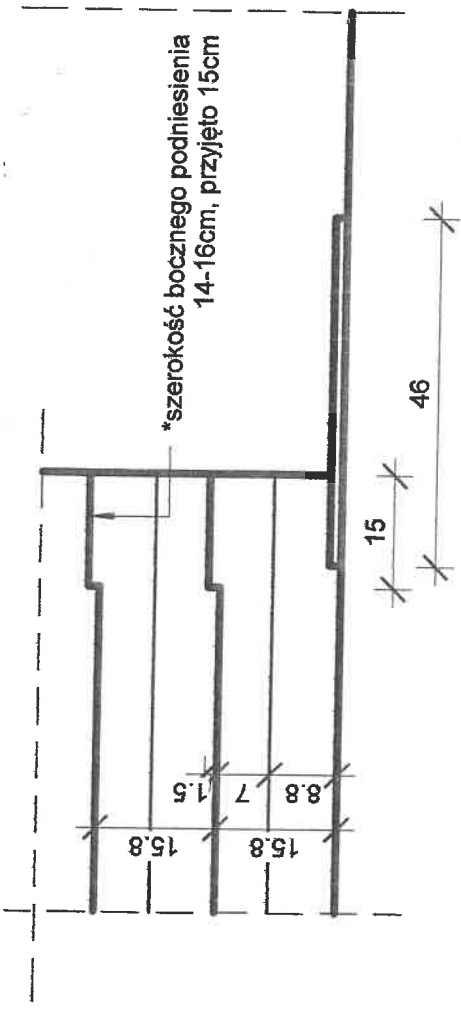

WIDOK Z PRZODU

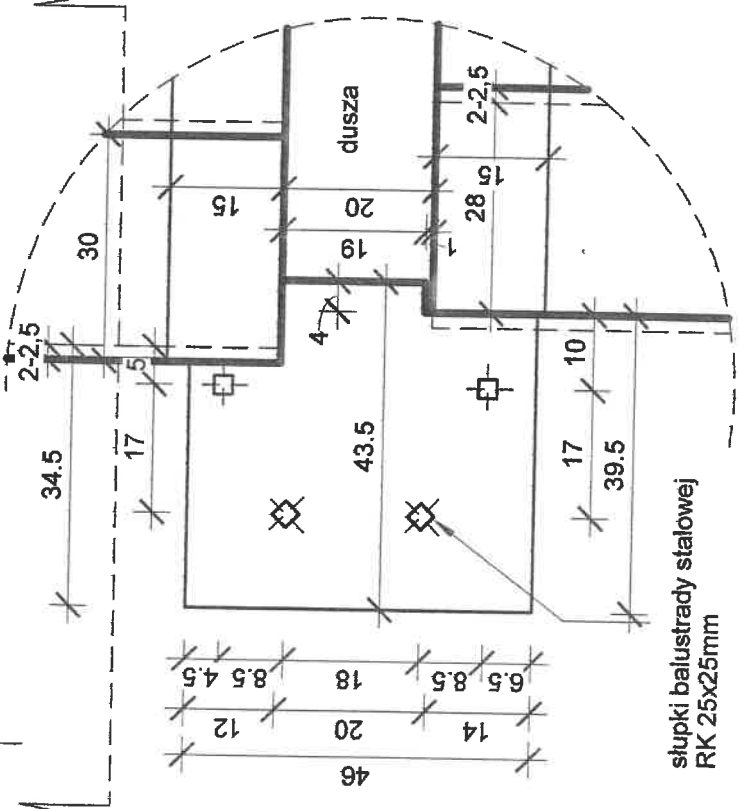

WIDOK Z GÓRY

**iTW architekt**  
 Autorskie Studio Projektowe • Iwona Jerczyńska-Wylega  
 Jankowy 1B, 63-604 Baranów, e-mail: iwj.architekt@op.pl

PROJEKT: Inwentaryzacja klatek schodowych budynku szkoły  
 Inwestor: Szkoła Podstawowa Nr 1 im. Bohaterów Westerplatte  
 Adres inwestycji: ul. Sienkiewicza 21, 63-600 Kępno

STADIUM: Inwentaryzacja  
 DATA: 08.2015r.  
 SKALA: 1:10  
 Str. nr: 33  
 Nr rys.: 16

**KLATKA SCHODOWA NR 2**  
**DETAL 7**

mgr inż. arch.  
 Iwona Jerczyńska-Wylega

48/DSOKK/2012

PROJEKTANT ARCHITEKTURY  
 PROJEKTANT KONSTRUKCJI  
 SPRAWDZAJĄCY ARCHITEKTURĘ  
 SPRAWDZAJĄCY KONSTRUKCJĘ

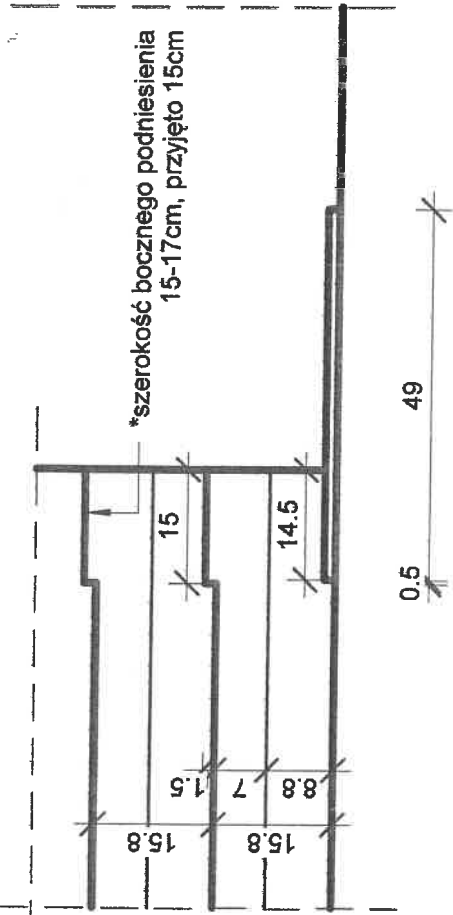
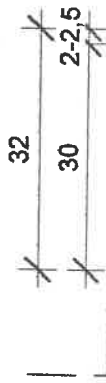

**PRZEKRÓJ**

**WIDOK Z PRZODU**

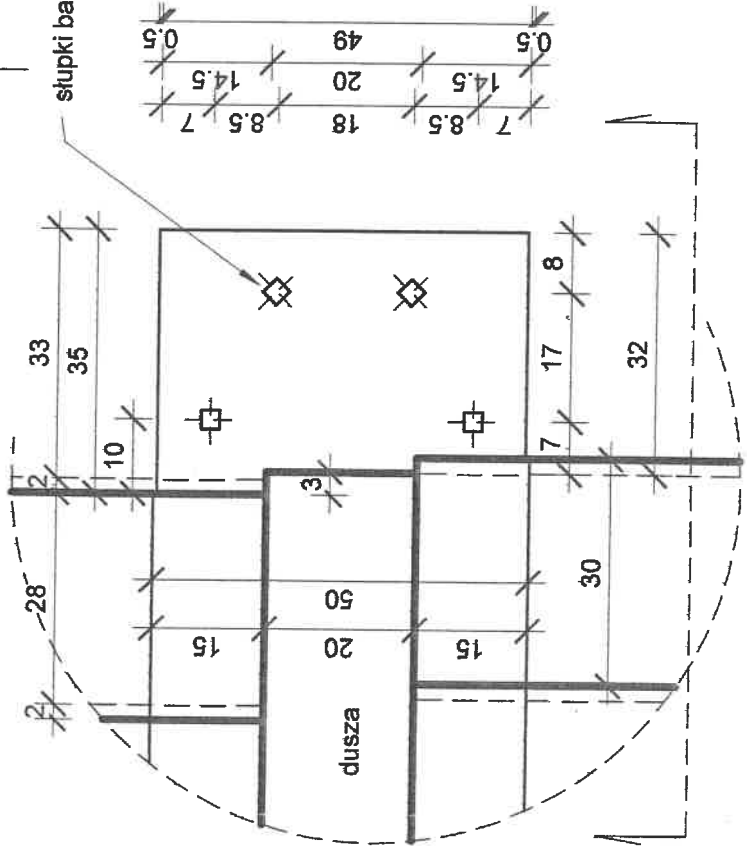

**WIDOK Z GÓRY**

<p><b>iW architekt</b>          Autorskie Studio Projektowe • Iwona Jerczyńska-Wylega          Jankowy 1B, 63-604 Baranów, e-mail: iwj.architekt@op.pl</p>		STADIUM: inwentaryzacja	DATA: 08.2015r.
		SKALA: 1:10	
PROJEKT: Inwentaryzacja klatek schodowych budynku szkoły podstawowej Inwestor: Szkoła Podstawowa Nr 1 im. Bohaterów Westerplatte Adres inwestycji: ul. Sienkiewicza 21, 63-600 Kępno		Str. nr: 34	Nr rys.: 17
<b>KLATKA SCHODOWA NR 2</b> <b>DETAL 8</b>		48/DSOKK/2012 mgr inż. arch. Iwona Jerczyńska-Wylega	
PROJEKTANT ARCHITEKTURY	PROJEKTANT KONSTRUKCJI	SPRAWDZAJĄCY ARCHITEKTURĘ	SPRAWDZAJĄCY KONSTRUKCJĘ





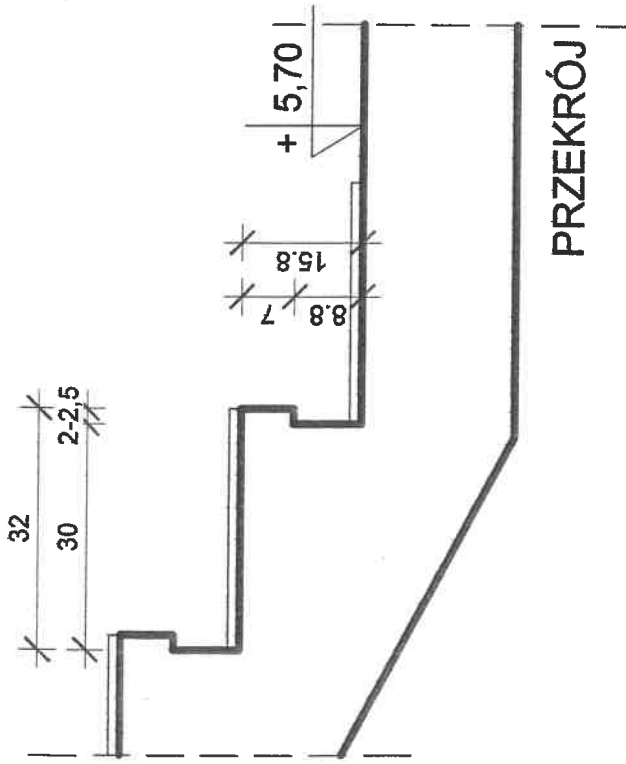

PRZEKRÓJ

WIDOK Z PRZODU

\*szerokość bocznego podniesienia  
13,5-15cm, przyjęto 15cm

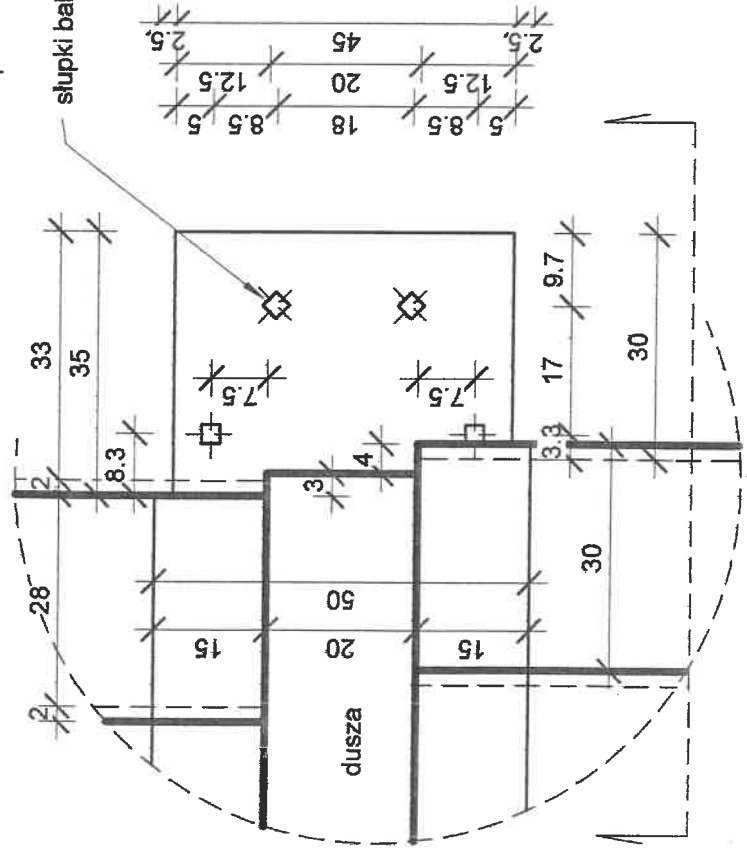
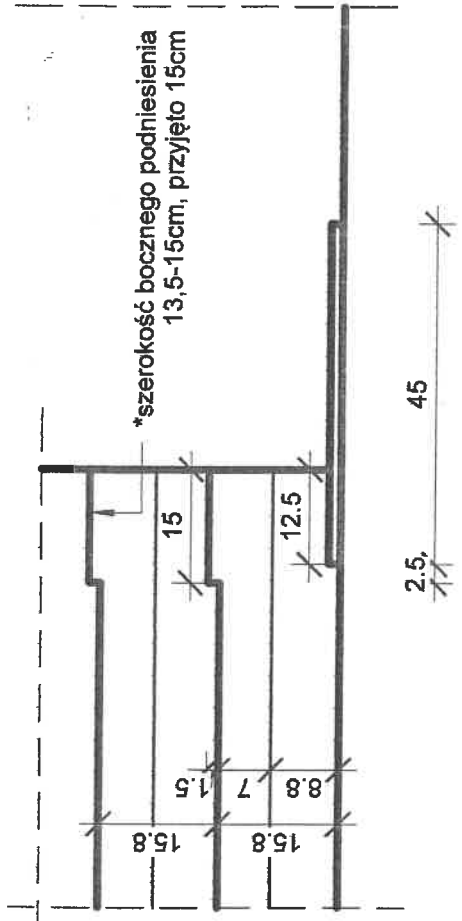

WIDOK Z GÓRY

<p><b>iW architekt</b> Autorskie Studio Projektowe • Iwona Jerczyńska-Wylega Jańkowy 1B, 63-604 Baranów, e-mail: iwj.architekt@op.pl</p>		STADIUM: Inwentaryzacja	DATA: 08.2015r.	SKALA: 1:10	Sif. nr: 36	Nr rys.: 19
		PROJEKT: Inwentaryzacja klatek schodowych budynku szkoły podstawowej	Investor: Szkoła Podstawowa Nr 1 im. Bohaterów Westerplatte	Adres inwestycji: ul. Sienkiewicza 21, 63-600 Kępno	<p><b>KLATKA SCHODOWA NR 2</b> DETAL 10</p>	
PROJEKTANT ARCHITEKTURY	mgr inż. arch. Iwona Jerczyńska-Wylega	48/DSOKK/2012				
PROJEKTANT KONSTRUKCJI	--	--				
SPRAWDZAJĄCY ARCHITEKTURĘ	--	--				
SPRAWDZAJĄCY KONSTRUKCJĘ	--	--				