

**Dostawa i montaż wyposażenia meblowego do pomieszczeń budynków SK MSWiA w Olsztynie  
CZEŚĆ NR 4 – Meble do budynku „D” Akcelerator ( 2 Pracownie Akceleratora)**

**Opis przedmiotu zamówienia**

1. Postępowanie obejmuje dostawę wraz z transportem, wniesieniem, ustawieniem, montażem i podłączeniem, nowych, nieużywanych, pełnowartościowych, niewadliwych, dopuszczonych do użytku, zgodnie z obowiązującymi przepisami, wolnych od wad fizycznych i prawnych oraz wolnych od jakichkolwiek obciążeń na rzecz osób trzecich wyposażenia meblowego do pomieszczeń znajdujących się na parterze w budynku „D” Akcelerator (Pracownie Akceleratora).
2. **Wykonawca przed rozpoczęciem realizacji zamówienia jest zobowiązany do dokonania wszelkich niezbędnych pomiarów.**
3. Za błędy pomiarowe i wykonawcze odpowiedzialność ponosi Wykonawca.
4. Wykonawca zobowiązany jest do dokonania zabezpieczenia obiektu przed uszkodzeniami w trakcie prowadzenia dostawy, doprowadzenie wyposażanego budynku oraz terenu wokół niego do stanu nie gorszego, niż w dniu rozpoczęcia dostawy, usunięcie wszelkich uszkodzeń, zabrudzeń, wywiezienie opakowań itp. na własny koszt, w terminie przed odbiorem.
5. W zakresie montażu mebli w pomieszczeniach Pracowni Akceleratora, z uwagi na specyfikę pracy i obłożenie pacjentami montaż mebli możliwy **jest w godzinach 14-20. W uzasadnionych przypadkach, w porozumieniu z Zamawiającym , możliwy będzie montaż w sobotę, jak również w innych godzinach ( nie później jednak do godz. 20.00).**

**kolor drewnopodobny: Płyta meblowa laminowana Crossline Latte 8361 SN KRONOSPAN ( lub równoważny)**

**blat 38 mm: Blat kuchenny Portland K028 SU KRONOSPAN (lub równoważny)**

LP.	NAZWA	WYMIARY szer. x głęb. x wys.	SPECYFIKACJA TECHNICZNA	ILOŚĆ
1	<b>Regal</b>	1160x500x2000	<ul style="list-style-type: none"> <li>- wykonany z płyty meblowej 18 mm w kolorze drewnopodobnym z plecami w tym samym kolorze</li> <li>- wymagane normy: powierzchnia o właściwościach antybakteryjnych testowane według uznanej międzynarodowo metody testowej (ISO 22196 = JIS Z 2801), klasa higieniczności E - 1</li> <li>- obrzeże w kolorze płyty meblowej</li> <li>- plecy mebli HDF w kolorze płyty na wpust</li> </ul>	1
2	<b>Biurko z kontenerem jezdnym</b>	<p align="center">Biurko 2000x800x768 Kontener 400x650x640</p>	<p><b>BIURKO</b></p> <ul style="list-style-type: none"> <li>- blat - grubość 38 mm w kolorze szarym</li> <li>- wymagane normy: powierzchnia o właściwościach antybakteryjnych testowane według uznanej międzynarodowo metody testowej (ISO 22196 = JIS Z 2801), klasa higieniczności E - 1</li> <li>- obrzeże w kolorze płyty meblowej</li> <li>- noga meblowa aluminiowa wysokości 730 mm, 50x50mm - 5 sztuk</li> <li>- przepust kablowy w dobranym kolorze - 1 szt</li> </ul> <p><b>KONTENER</b></p> <ul style="list-style-type: none"> <li>- 4 szuflady, prowadnice pełen wysuw z cichym domykiem, zamykane jednym kluczykiem ( zamek centralny)</li> <li>- wykonany z płyty meblowej 18 mm drewnopodobnej</li> </ul>	1

			<ul style="list-style-type: none"> <li>- obrzeże w kolorze płyty meblowej</li> <li>- kółka meblowe obrotowe z hamulcem średnica 40 mm - 4 szt</li> <li>- uchwyt meblowy typu C w kolorze chrom, rozstaw od 200 do 250 mm - 4 sztuki</li> <li>- plecy z płyty meblowej</li> </ul>	
3	<b>Regal</b>	1160x500x2000	<ul style="list-style-type: none"> <li>- wykonany z płyty meblowej 18 mm w kolorze drewnopodobnym z plecami HDF na wpust w tym samym kolorze</li> <li>- wymagane normy: powierzchnia o właściwościach antybakteryjnych testowane według uznanej międzynarodowo metody testowej (ISO 22196 = JIS Z 2801), klasa higieniczności E - 1</li> <li>- obrzeże w kolorze płyty meblowej</li> </ul>	1
4	<b>Regal</b>	1600x600x2000	<ul style="list-style-type: none"> <li>- wykonany z płyty meblowej 18 mm w kolorze drewnopodobnym z plecami HDF na wpust w tym samym kolorze</li> <li>- wymagane normy: powierzchnia o właściwościach antybakteryjnych testowane według uznanej międzynarodowo metody testowej (ISO 22196 = JIS Z 2801), klasa higieniczności E - 1</li> <li>- obrzeże w kolorze płyty meblowej</li> </ul>	1
5	<b>Regal</b>	1600x700x2000	<ul style="list-style-type: none"> <li>- wykonany z płyty meblowej 18 mm w kolorze drewnopodobnym z plecami HDF na wpust w tym samym kolorze</li> <li>- wymagane normy: powierzchnia o właściwościach antybakteryjnych testowane według uznanej międzynarodowo metody testowej (ISO 22196 = JIS Z 2801), klasa higieniczności E - 1</li> <li>- obrzeże w kolorze płyty meblowej</li> </ul>	1
6	<b>Regal</b>	900x500x1150	<ul style="list-style-type: none"> <li>- wykonany z płyty meblowej 18 mm w kolorze drewnopodobnym z plecami HDF na wpust w tym samym kolorze</li> <li>- wymagane normy: powierzchnia o właściwościach antybakteryjnych testowane według uznanej międzynarodowo metody testowej (ISO 22196 = JIS Z 2801), klasa higieniczności E - 1</li> <li>- obrzeże w kolorze płyty meblowej</li> </ul>	1
7	<b>Regal</b>	900x500x2000	<ul style="list-style-type: none"> <li>- wykonany z płyty meblowej 18 mm w kolorze drewnopodobnym z plecami HDF na wpust w tym samym kolorze</li> <li>- wymagane normy: powierzchnia o właściwościach antybakteryjnych testowane według uznanej międzynarodowo metody testowej (ISO 22196 = JIS Z 2801), klasa higieniczności E - 1</li> <li>- obrzeże w kolorze płyty meblowej</li> </ul>	2
8	<b>Regal</b>	1830x760x2000	<ul style="list-style-type: none"> <li>- wykonany z płyty meblowej 18 mm w kolorze drewnopodobnym z plecami HDF na wpust w tym samym kolorze</li> <li>- wymagane normy: powierzchnia o właściwościach antybakteryjnych testowane według uznanej międzynarodowo metody testowej (ISO 22196 = JIS Z 2801), klasa higieniczności E - 1</li> <li>- obrzeże w kolorze płyty meblowej</li> </ul>	1

9	<b>Szafka z szufladami</b>	900x500x1100	<ul style="list-style-type: none"> <li>- wykonana z płyty meblowej 18 mm w kolorze drewnopodobnym z plecami z płyty meblowej</li> <li>- wymagane normy: powierzchnia o właściwościach antybakteryjnych testowane według uznanej międzynarodowo metody testowej (ISO 22196 = JIS Z 2801), klasa higieniczności E - 1</li> <li>- obrzeże w kolorze płyty meblowej</li> <li>- 2 szuflady, prowadnice pełen wysuw z cichym domykiem</li> <li>- uchwyt meblowy typu C w kolorze chrom, rozstaw od 300 do 350 mm - 2 sztuki</li> </ul>	1
---	----------------------------	--------------	--	---

## 1. Regał

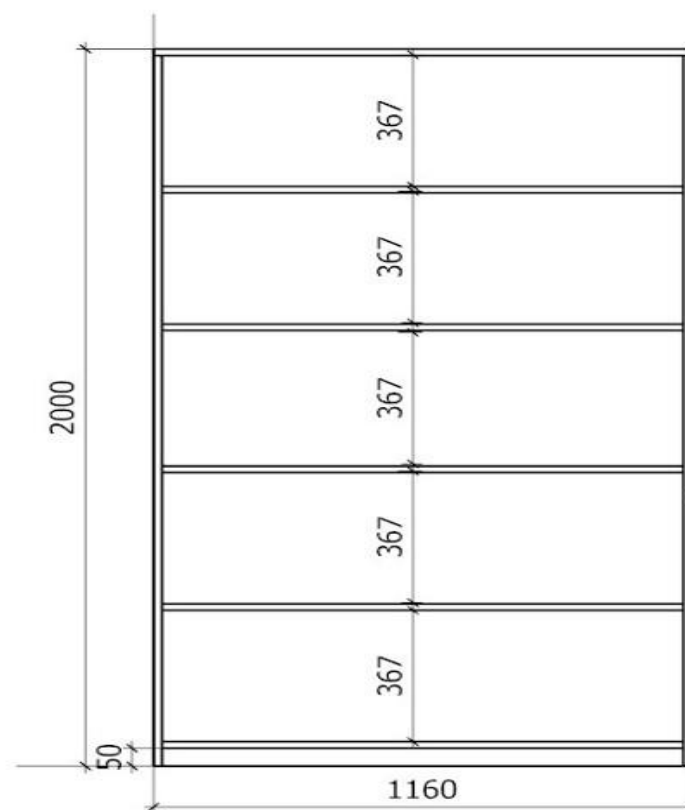
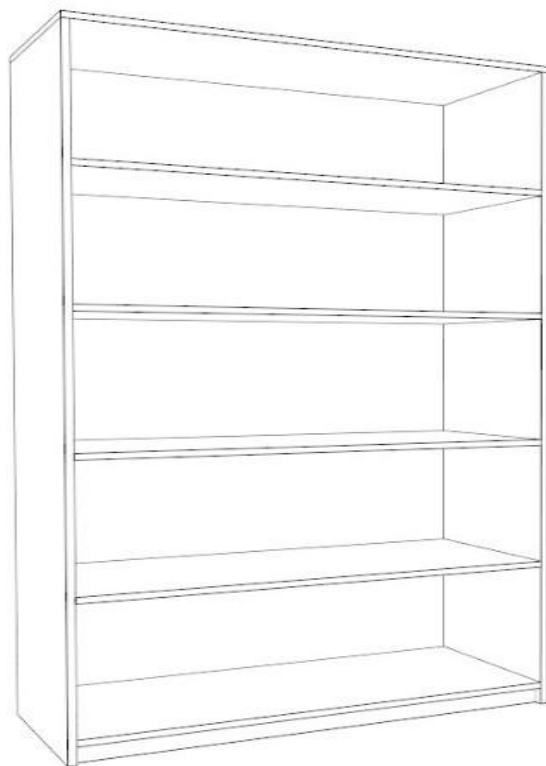

## 2. Biurko z kontenerem jezdnym

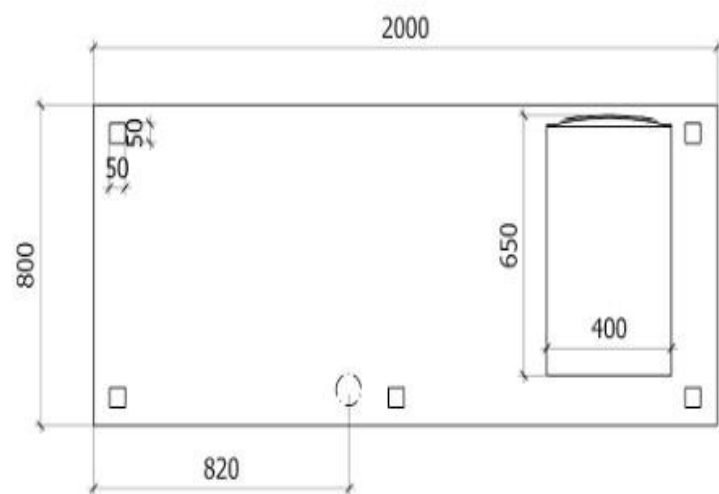
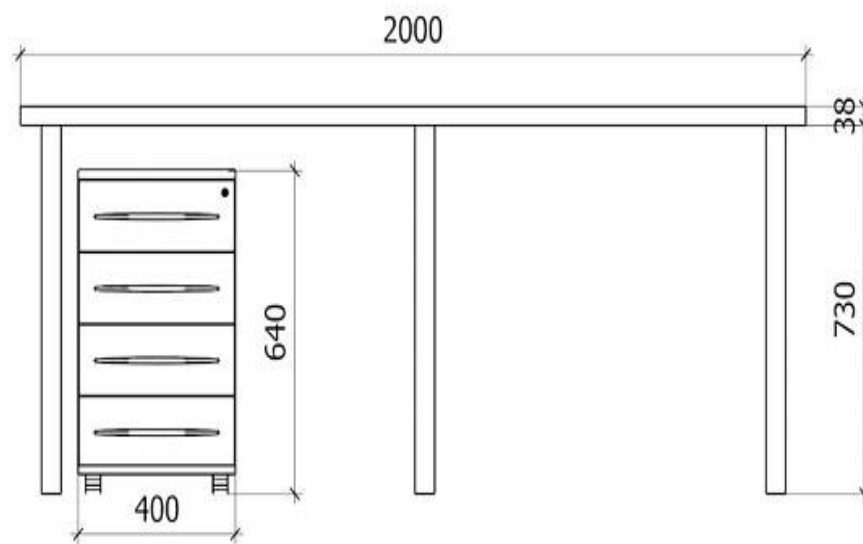
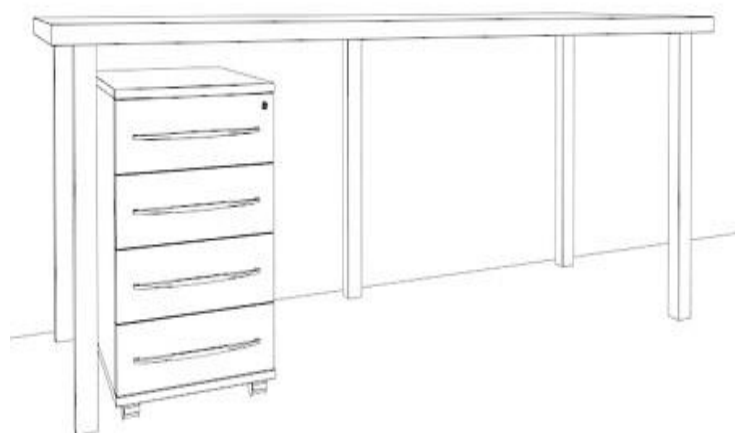

### 3. Regal

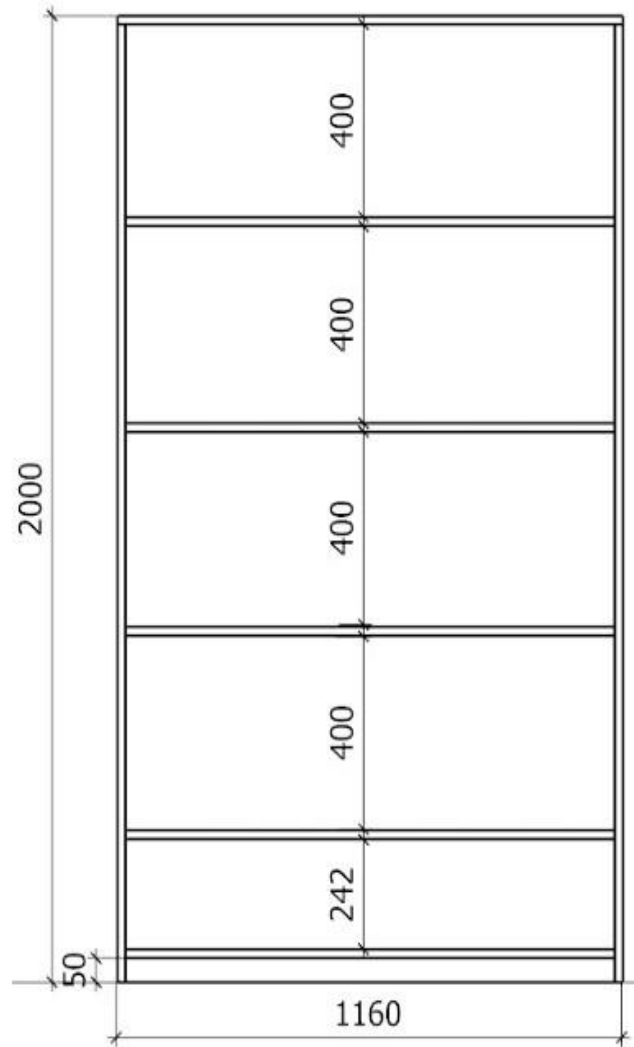
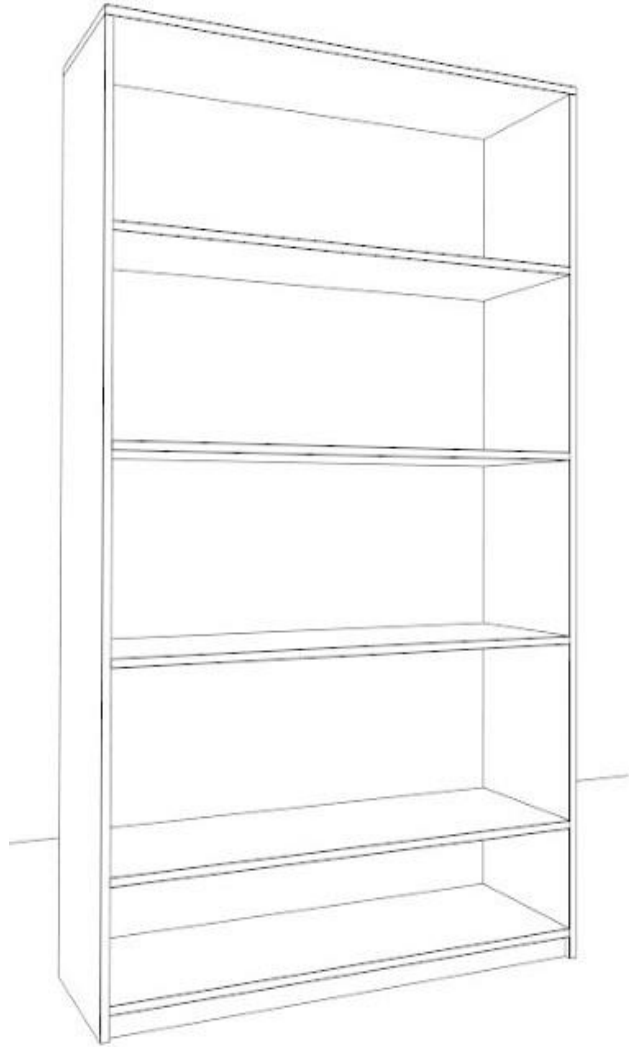

## 4. Regał

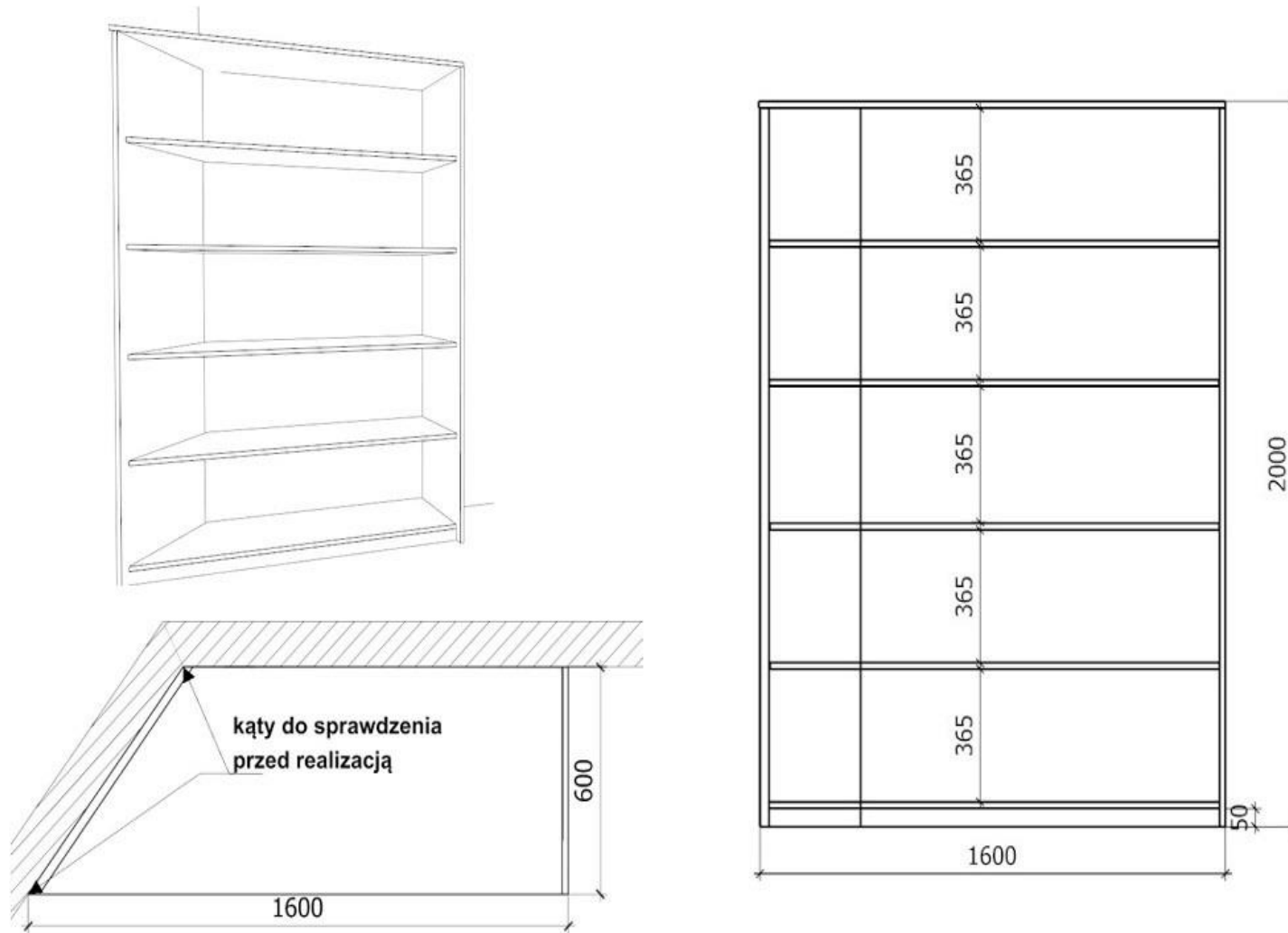

## 5. Regal

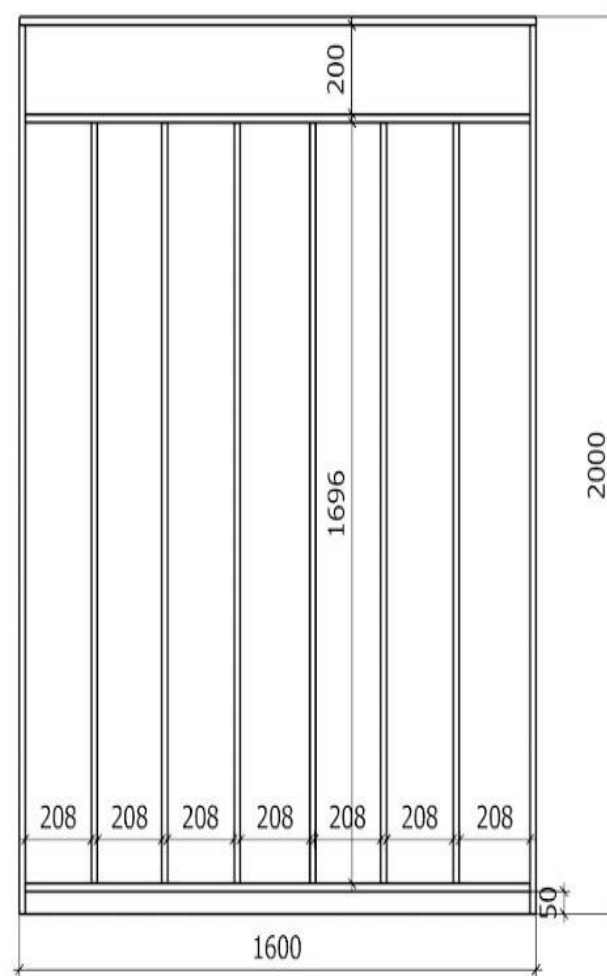
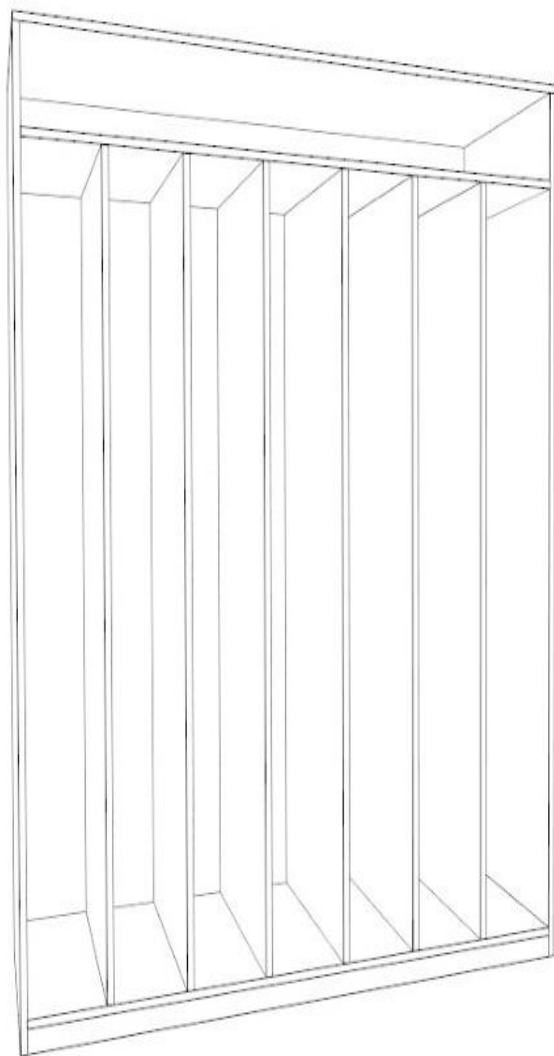

6. Regal

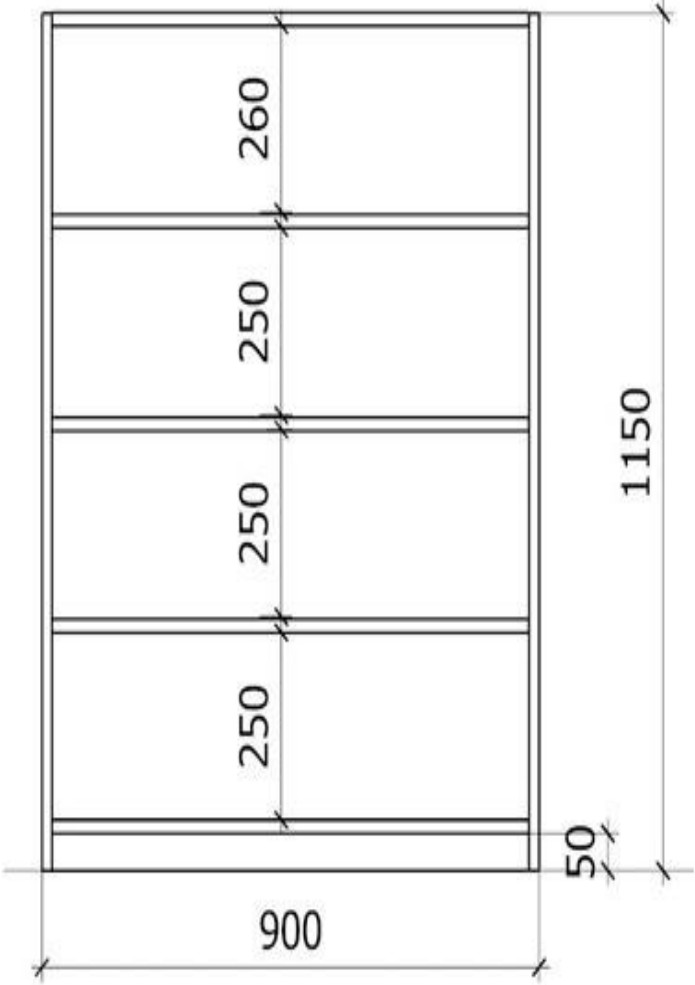



## 7. Regal

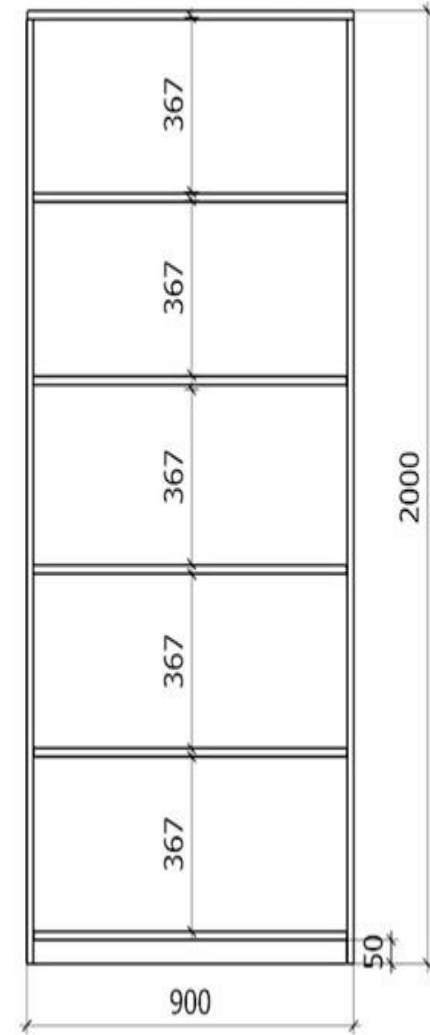
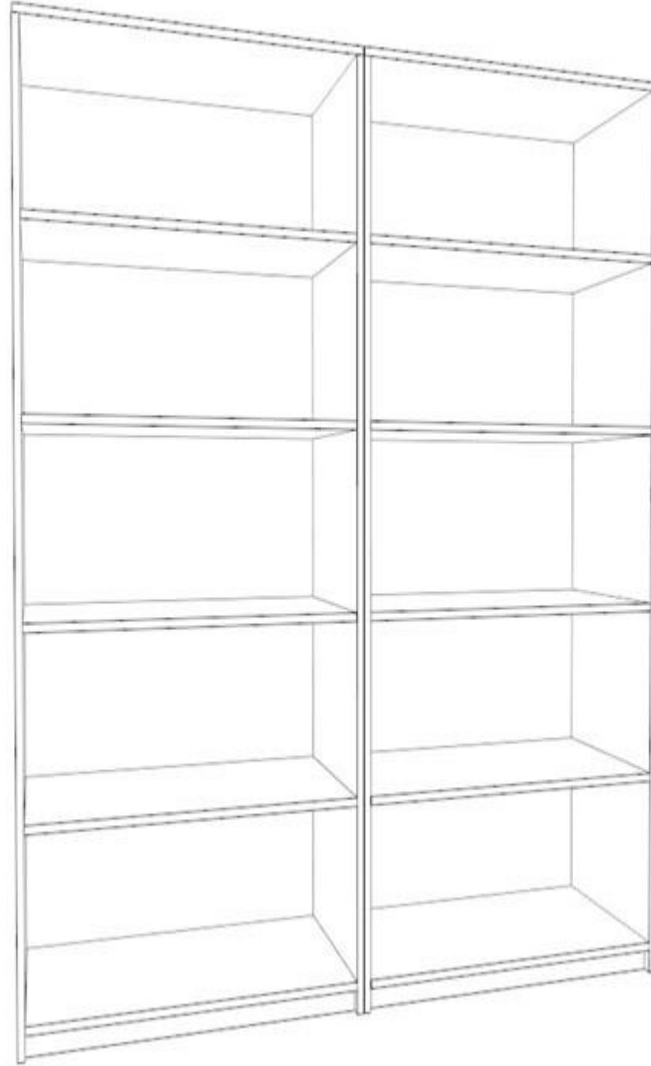

## 8. Regał

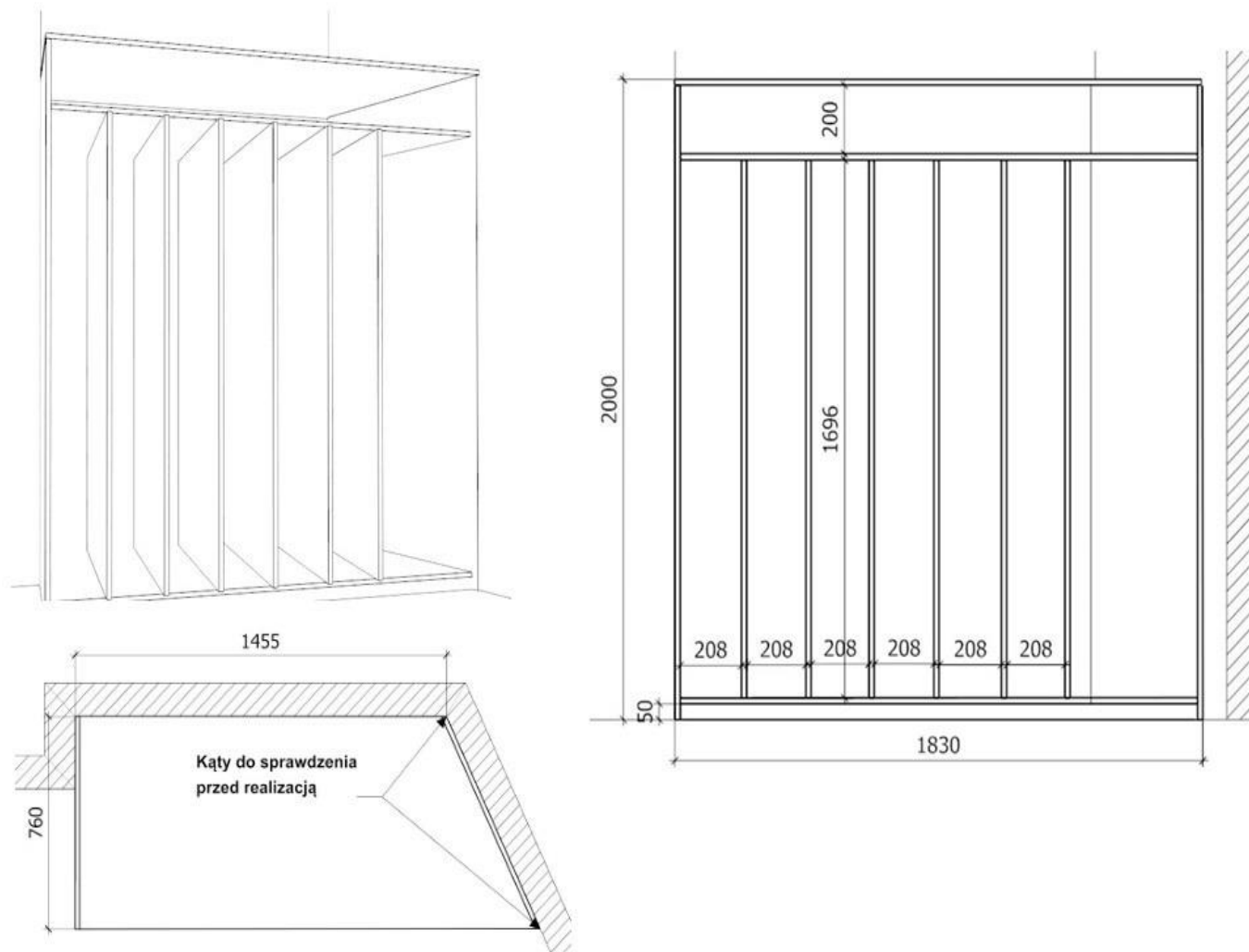

## 9. Szafka z szufladami

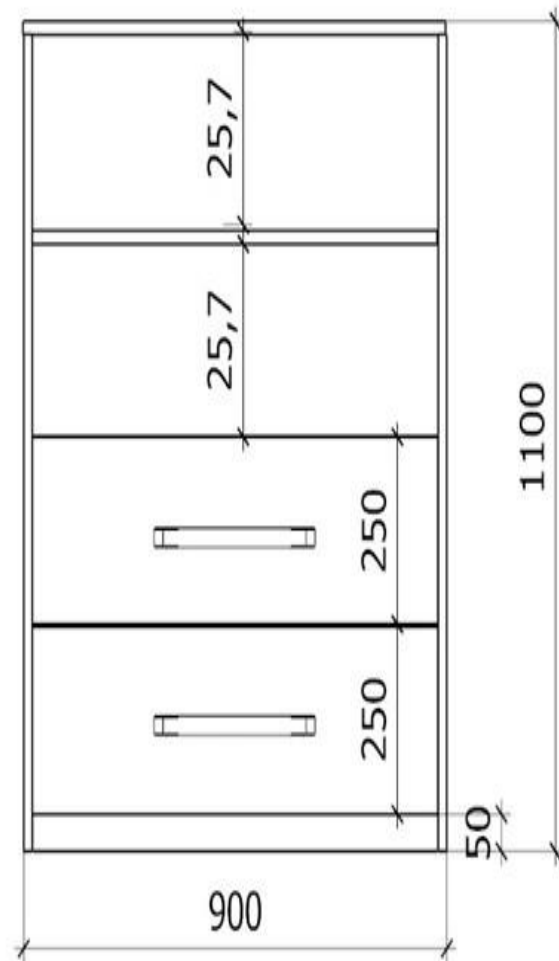
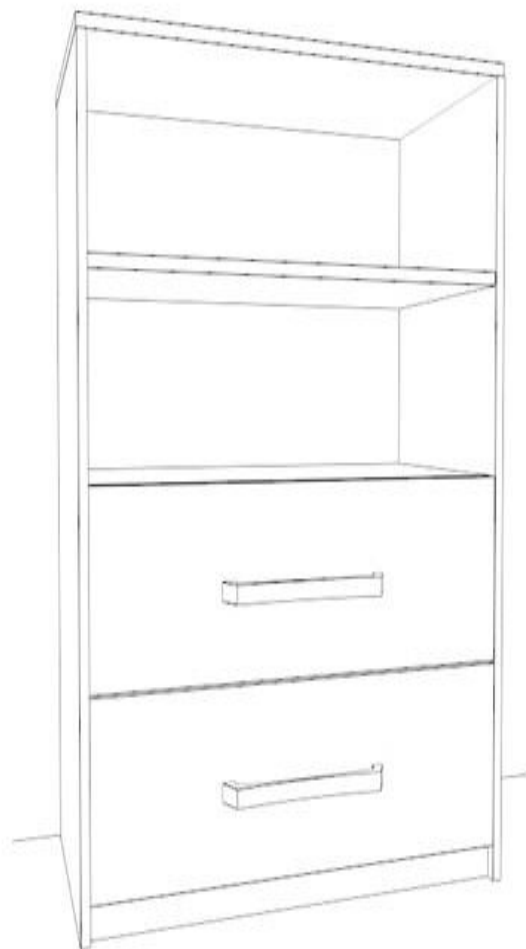

## Meble do drugiego pomieszczenia w Pracowni Akceleratora

(poz. 1-4)

LP.	NAZWA	WYMIARY szer. x głęb. x wys.	SPECYFIKACJA TECHNICZNA	ILOŚĆ
	<b>kolor drewnopodobny: Płyta meblowa laminowana Crossline Latte 8361 SN KRONOSPAN ( lub równoważny)</b> <b>blat 38 mm: Blat kuchenny Portland K028 SU KRONOSPAN ( lub równoważny)</b>			
1	<b>Szafka wisząca zamknięta</b>	737x408x500	<ul style="list-style-type: none"> <li>- wykonana z płyty meblowej 18 mm w kolorze drewnopodobnym</li> <li>- wymagane normy: powierzchnia o właściwościach antybakteryjnych testowane według uznanej międzynarodowo metody testowej (ISO 22196 = JIS Z 2801), klasa higieniczności E - 1</li> <li>- obrzeże w kolorze płyty meblowej</li> <li>- front otwierany do góry na podnośnikach ze zintegrowanym systemem hamowania</li> <li>- uchwyt meblowy typu C w kolorze chrom - 1 sztuka, rozstaw od 200 do 250 mm</li> <li>- zamykana na kluczyk</li> <li>- sposób montażu mebla - szyna montażowa ścienna</li> <li>- plecy mebli HDF na wpust</li> </ul>	3
2	<b>Kontener podblatowy jezdny</b>	400x500x640	<ul style="list-style-type: none"> <li>- 4 szuflady, prowadnice pełen wysuw z cichym domykiem, zamykane jednym kluczykiem (zamek centralny)</li> <li>- wykonany z płyty meblowej 18 mm drewnopodobnej</li> <li>- obrzeże w kolorze płyty meblowej</li> <li>- kółka meblowe obrotowe z hamulcem średnica 40 mm - 4 szt</li> <li>- uchwyt meblowy typu C w kolorze chrom, rozstaw od 200 do 250 mm - 4 sztuki</li> <li>- plecy z płyty meblowej</li> </ul>	1
3	<b>Biurko</b>	według rysunku technicznego	<ul style="list-style-type: none"> <li>- blat grubość 38 mm w kolorze szarym</li> <li>- wymagane normy: powierzchnia o właściwościach antybakteryjnych testowane według uznanej międzynarodowo metody testowej (ISO 22196 = JIS Z 2801), klasa higieniczności E - 1</li> <li>- obrzeże w kolorze płyty meblowej</li> <li>- noga meblowa aluminiowa wysokości 730 mm, 50x50mm - 7 sztuk</li> <li>- przepust kablowy w dobranym kolorze - 4 szt.</li> </ul>	1

LP.	NAZWA	WYMIARY szer. x głęb. x wys.	SPECYFIKACJA TECHNICZNA	ILOŚĆ
	<b>kolor drewnopodobny: Płyta meblowa laminowana Crossline Latte 8361 SN KRONOSPAN ( lub równoważny) blat 38 mm: Blat kuchenny Portland K028 SU KRONOSPAN ( lub równoważny)</b>			
4	<b>Szafka stojąca na blacie z żaluzją meblową</b>	737 x 408 x 500	<ul style="list-style-type: none"> <li>- wykonana z płyty meblowej 18 mm w kolorze drewnopodobnym</li> <li>- wymagane normy: powierzchnia o właściwościach antybakteryjnych testowane według uznanej międzynarodowo metody testowej (ISO 22196 = JIS Z 2801), klasa higieniczności E - 1</li> <li>- obrzeże w kolorze płyty meblowej</li> <li>- front: aluminiowa żaluzja meblowa np. REHAU Metallic-Line w kolorze aluminium ( lub równoważny)</li> <li>- uchwyt meblowy typu C w kolorze chrom - 1 sztuka, rozstaw od 200 do 250 mm</li> <li>- zamykana na kluczyk</li> <li>- plecy mebli HDF na wpust</li> </ul>	1

### Układ mebli w ww. pomieszczeniu:

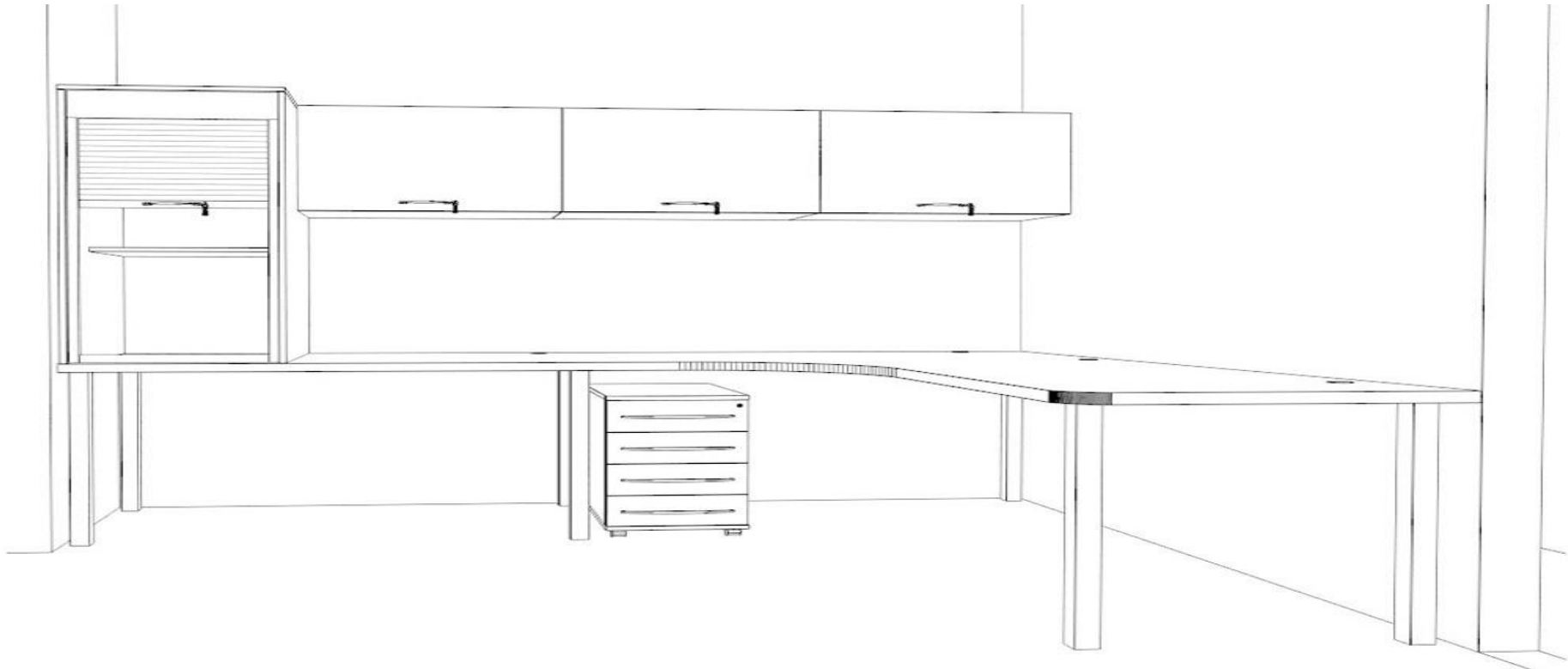

## 1. Szafka wisząca zamknięta

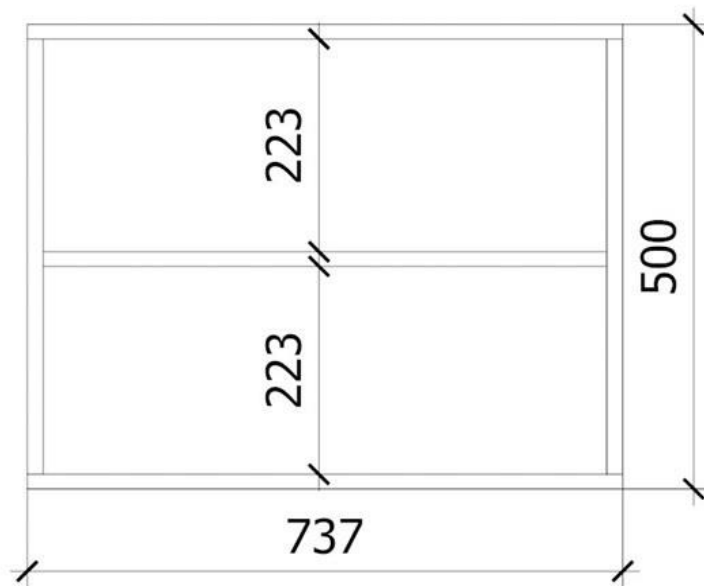
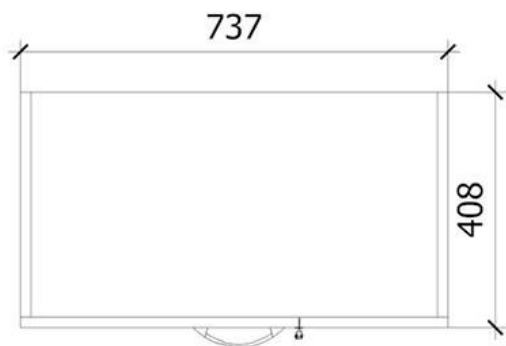
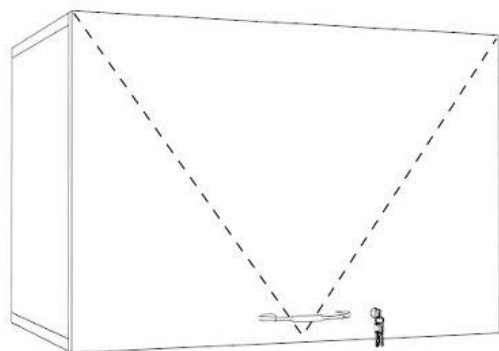

## 2. Kontener podblatowy jezdny

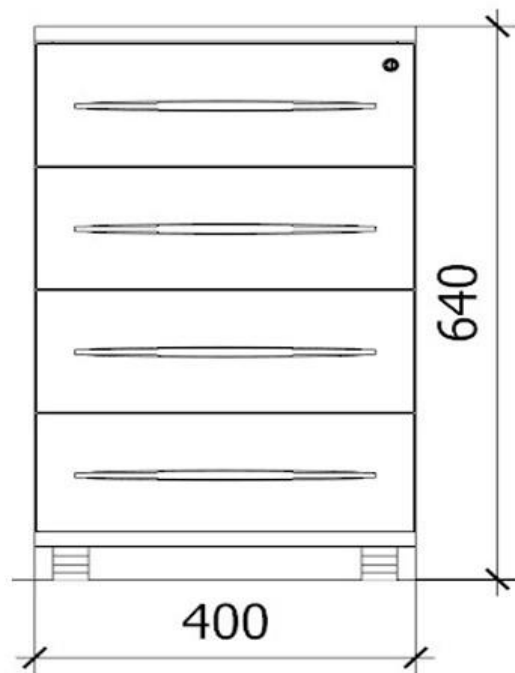
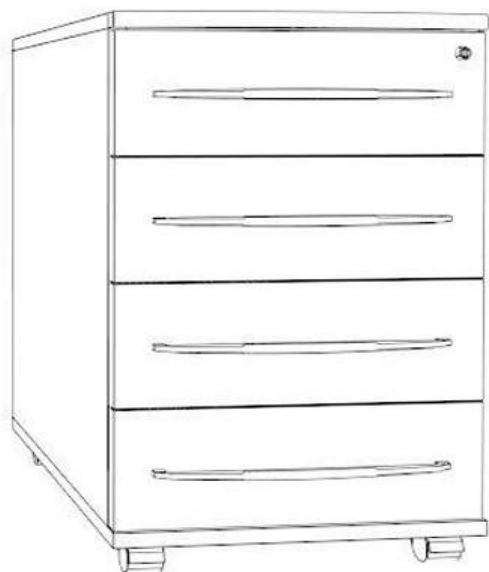

### 3. Biurko

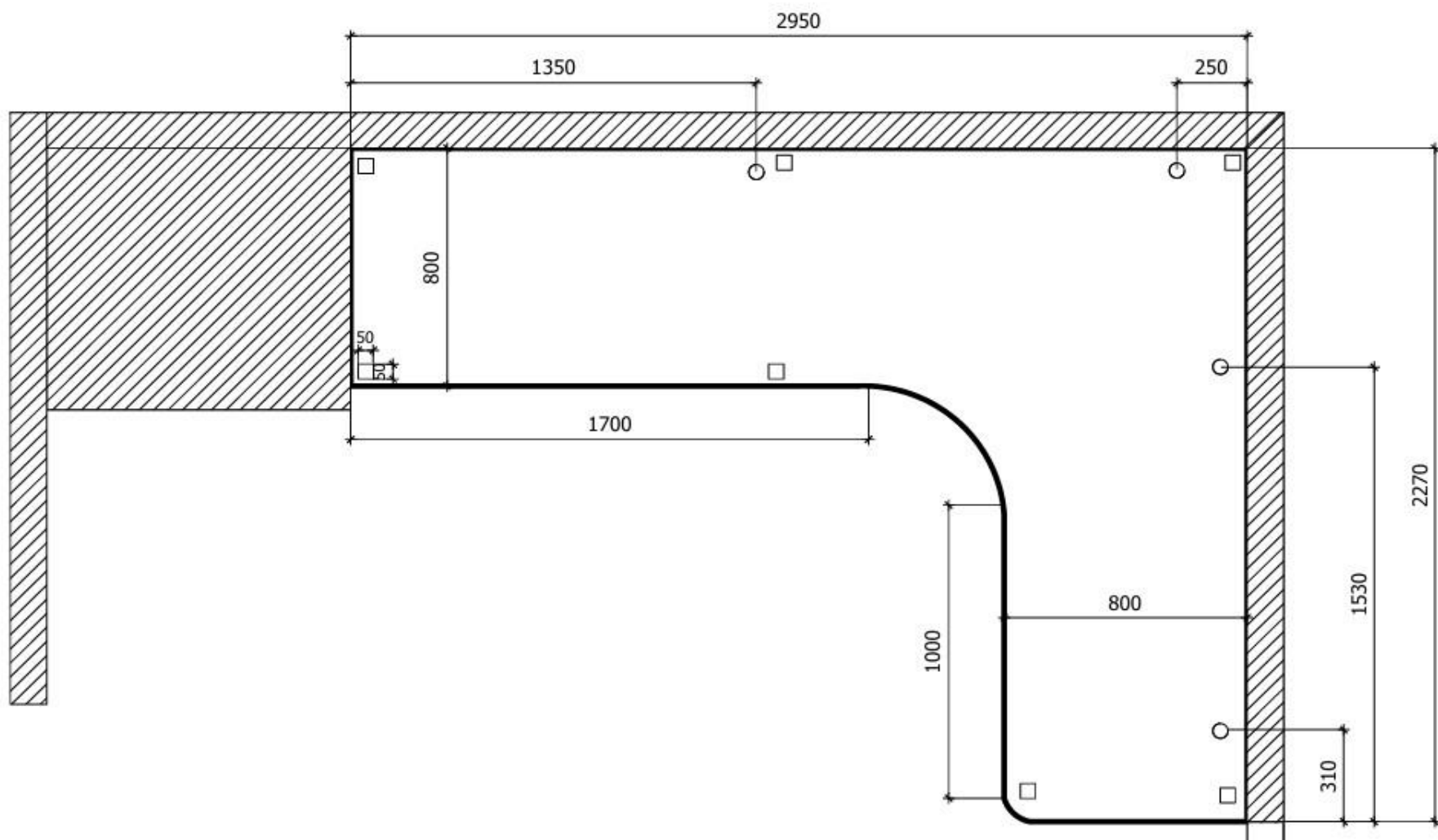



#### 4. Szafka stojąca na blacie z żaluzją meblową

