

Zdjęcia poglądowe mebli

I. KRZESŁA

I.1. Krzesło z regulowanym siedziskiem

Symbol nadany przez Zamawiającego na potrzeby postępowania - **KRSND**

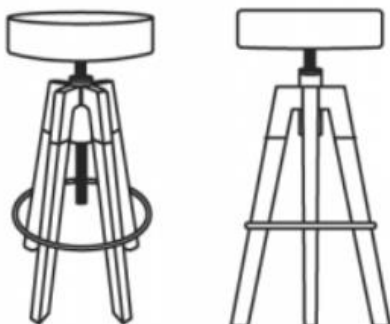

I.2 Krzesło stacjonarne z podłokietnikami z oparciem siatką

Symbol nadany przez Zamawiającego na potrzeby postępowania - **KSTK**



I.3 Krzesło konferencyjne bez podłokietników

Symbol nadany przez Zamawiającego na potrzeby postępowania - **KK1**

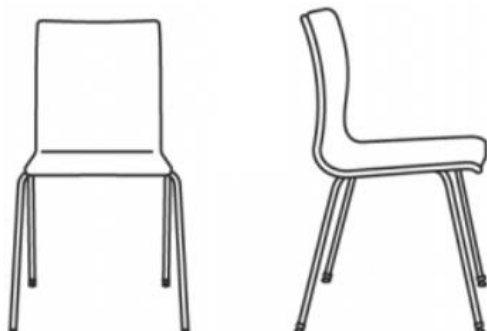

I.4 Krzesło konferencyjne z podłokietnikami

Symbol nadany przez Zamawiającego na potrzeby postępowania KK2

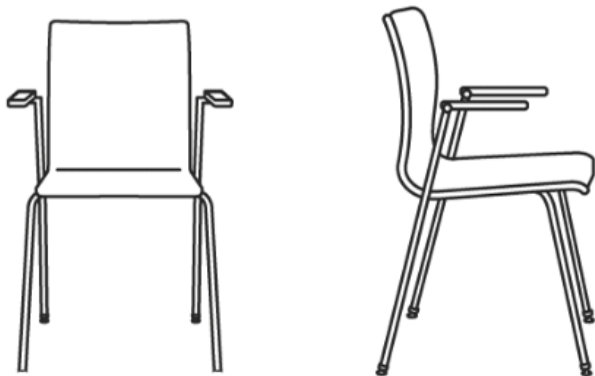
**II. FOTELE****II.1 Fotel konferencyjny gabinetowy, z regulowaną wysokością, na kółkach, kubelkowy**

Symbol nadany przez Zamawiającego na potrzeby postępowania - FKGK

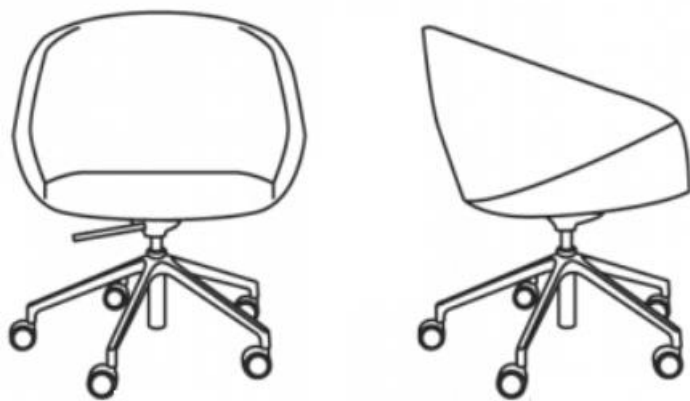
**II.2 Fotel konferencyjny na kółkach z regulacją wysokości**

Symbol nadany przez Zamawiającego na potrzeby postępowania - FKK



II.3. Fotel klienta na stopkach, kubelkowy

Symbol nadany przez Zamawiającego na potrzeby postępowania - FKL

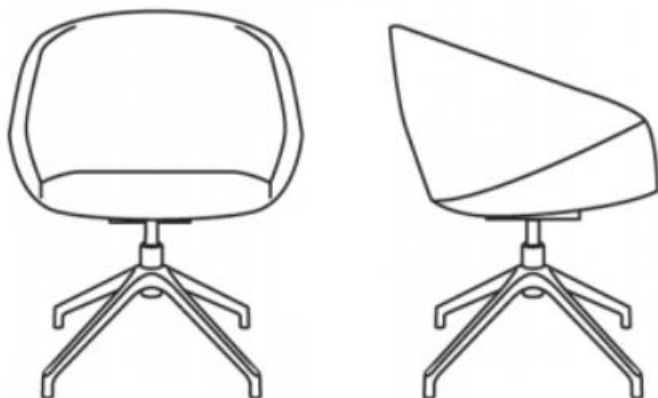
**II.4 Fotel niski kubelkowy**

Symbol nadany przez Zamawiającego na potrzeby postępowania – FKNS

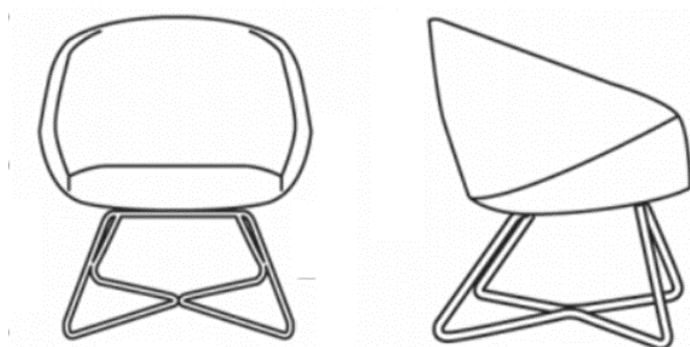
**II. 5 Fotel wypoczynkowy na płozach tapicerowany z podłokietnikami**

Symbol nadany przez Zamawiającego na potrzeby postępowania – FWPW

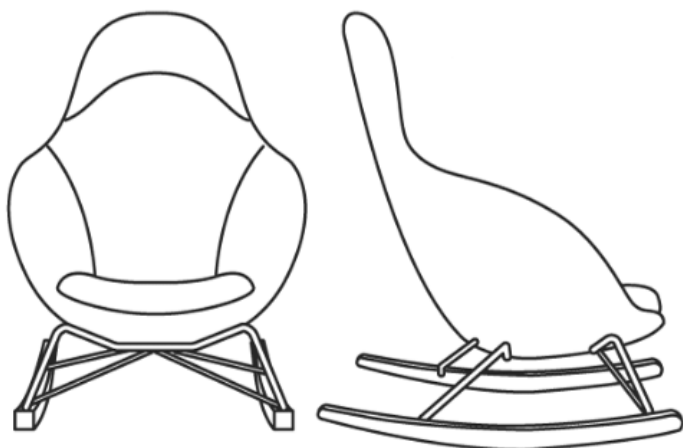

II.6 Fotel wypoczynkowy niski, na nóżkach, tapicerowany z podłokietnikami

Symbol nadany przez Zamawiającego na potrzeby postępowania - FWNSD

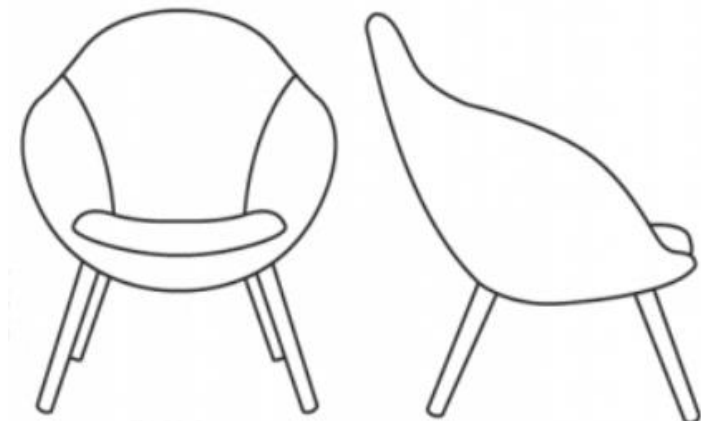
**II.7 Fotel obrotowy z podłokietnikami na kółkach**

Symbol nadany przez Zamawiającego na potrzeby postępowania - FOB1



Wizualizacja przykładowego stelaża krzeseł obrotowych FOB1 i FOB2:

**II.8 Fotel obrotowy z podłokietnikami na kółkach**

Symbol nadany przez Zamawiającego na potrzeby postępowania - FOB2



Wizualizacja przykładowego stelaża krzeseł obrotowych FOB1 i FOB2:



III. INNE SIEDZISKA I MEBLE TAPICEROWANE

III.1 Hoker z nakładką tapicerowaną na stelażu metalowym

Symbol nadany przez Zamawiającego na potrzeby postępowania - HZN

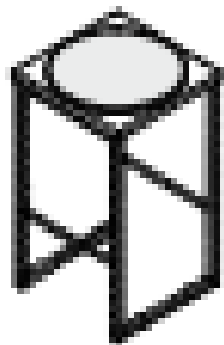

III.2 Sofa dwuosobowa o konstrukcji metalowej lakierowanej, tapicerowanej tkaniną o podwyższonej odporności na zabrudzenia

Symbol nadany przez Zamawiającego na potrzeby postępowania : z podparciem lewym S2L, z podparciem prawym S2P

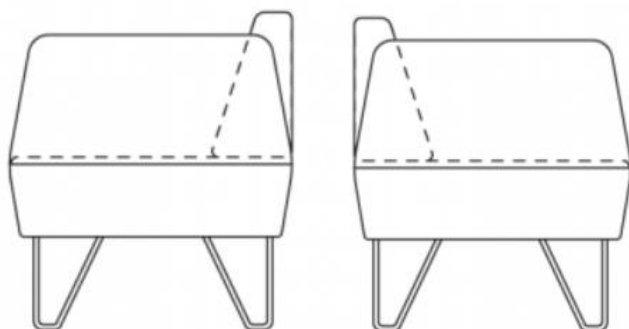
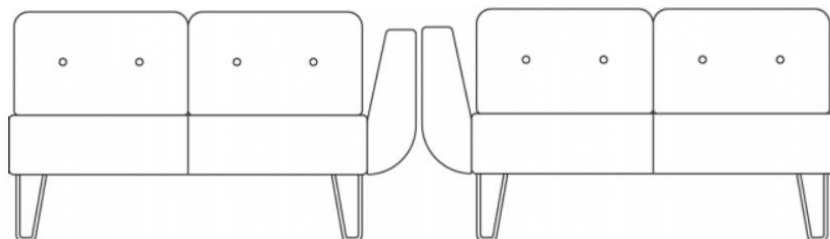

III.3 Pufa niska tapicerowana (o kształcie walca)

Symbol nadany przez Zamawiającego na potrzeby postępowania - PNT 45

**III.4 Pufa niska tapicerowana (o kształcie walca)**

Symbol nadany przez Zamawiającego na potrzeby postępowania - PNT 90

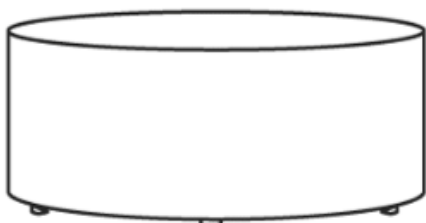
**III.5 Pufo-hocker o regulowanej wysokości**

Symbol nadany przez Zamawiającego na potrzeby postępowania – PFH

**III.6 Pufa niska w kształcie walca, tapicerowana, z uchwytem, na kółkach**

Symbol nadany przez Zamawiającego na potrzeby postępowania - PNT45U

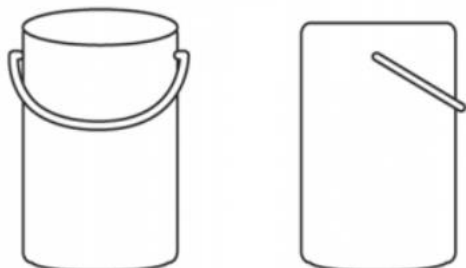

III.7 Pufa kwadratowa, niska, tapicerowana, z uchwytem, na kółkach (o kształcie prostopadłościanu)

Symbol nadany przez Zamawiającego na potrzeby postępowania - PNTKWU

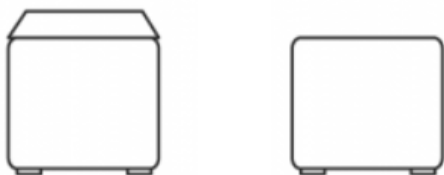
**III.8 Pufa prostokątna niska tapicerowana (o kształcie prostopadłościanu) na stopkach**

Symbol nadany przez Zamawiającego na potrzeby postępowania – PNTPP

**III.9 Sofa dwuosobowa, o kształtowym pięciokątnym siedzisku, z oparciem, na stopkach**

Symbol nadany przez Zamawiającego na potrzeby postępowania SKOP

**III.10 Sofa z funkcją spania rozkładana z poduszkami**

Symbol nadany przez Zamawiającego na potrzeby postępowania – SRFS

**IV. STOŁY I STOLIKI****IV.1 Stół konferencyjny mobilny z blatem składanym**

Symbol nadany przez Zamawiającego na potrzeby postępowania SKM160

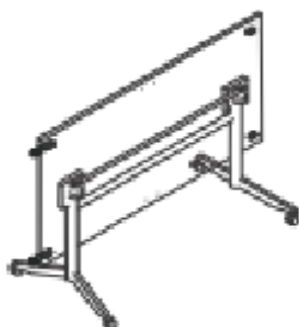

Wizualizacja przykładowego zaczepu umożliwiającego łączenie stołów w różnej konfiguracji:

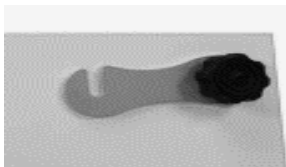

IV.2 Stolik wysoki

Symbol nadany przez Zamawiającego na potrzeby postępowania SWSM



IV.3 Stół mobilny

Symbol nadany przez Zamawiającego na potrzeby postępowania: SWSMK140, SWSMK 200



IV.4 Stół konferencyjny mobilny – tablica

Symbol nadany przez Zamawiającego na potrzeby postępowania - SKMS320

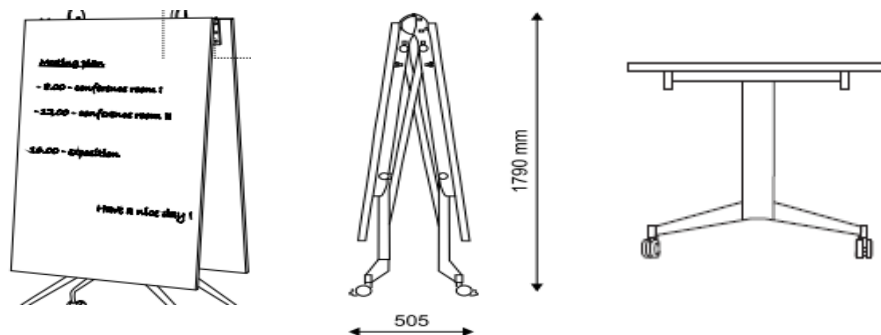

IV.5 Stół konferencyjny gabinetowy

Symbol nadany przez Zamawiającego na potrzeby postępowania - SKG

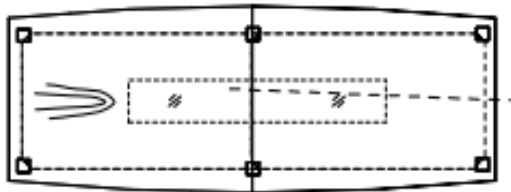

Wizualizacja przykładowych wstawek chromowych w stole konferencyjnym gabinetowym

**IV.6 Stolik okolicznościowy z blatem kształtowym**

Symbol nadany przez Zamawiającego na potrzeby postępowania - SOK80

**IV.7 Stolik okolicznościowy z blatem kształtowym**

Symbol nadany przez Zamawiającego na potrzeby postępowania - SOK 130

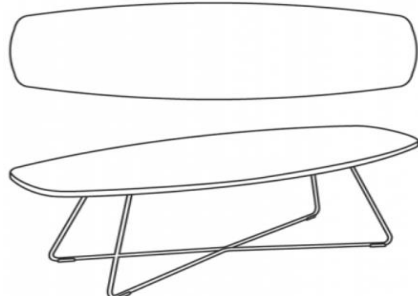
**IV.8 Stolik okolicznościowy z blatem kształtowym**

Symbol nadany przez Zamawiającego na potrzeby postępowania - SOK 57



IV.9 Stolik okolicznościowy z blatem okrągłym

Symbol nadany przez Zamawiającego na potrzeby postępowania - SOK45

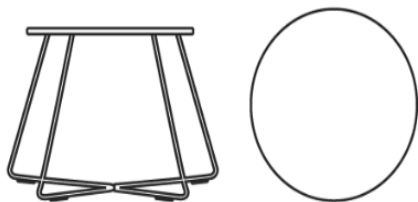
**IV.10 Stolik okolicznościowy z blatem kształtowym**

Symbol nadany przez Zamawiającego na potrzeby postępowania - SOK 67

**IV.11 Stolik wysoki 110**

Symbol nadany przez Zamawiającego na potrzeby postępowania - SW 6

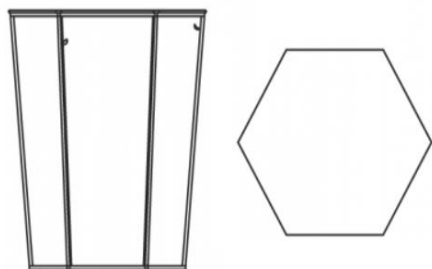
**IV.12 Stolik wysoki**

Symbol nadany przez Zamawiającego na potrzeby postępowania - SWND

**IV.13 Stolik okolicznościowy z blatem kształtowym, okrągły**

Symbol nadany przez Zamawiającego na potrzeby postępowania - SOKKD

**IV.14 Stolik okolicznościowy z blatem kształtowym, okrągły**

Symbol nadany przez Zamawiającego na potrzeby postępowania - SOKSM80



IV.15 Stolik o podstawie okrągłej tapicerowanej

Symbol nadany przez Zamawiającego na potrzeby postępowania - SOTHPL



IV.16 Stolik

Symbol nadany przez Zamawiającego na potrzeby postępowania - ST80

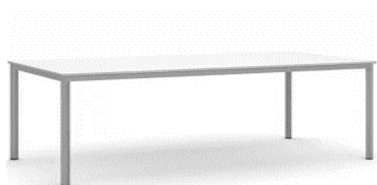

V. BIURKA I AKCESORIA DO BIUREK

V.1 Biurko proste

Symbol nadany przez Zamawiającego na potrzeby postępowania - BP 160



V.2 Biurko proste

Symbol nadany przez Zamawiającego na potrzeby postępowania - BP 160/60



V.3 Biurko proste naszafkowe

Symbol nadany przez Zamawiającego na potrzeby postępowania - BP 160N

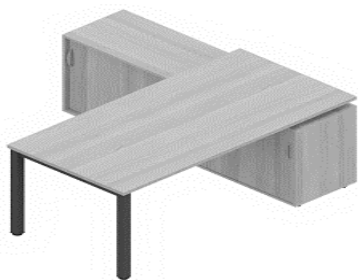

V.4 Kanał kablowy poziomy uchylny

Symbol nadany przez Zamawiającego na potrzeby postępowania - KKPU

Przekrój kanału kablowego poziomego uchylnego

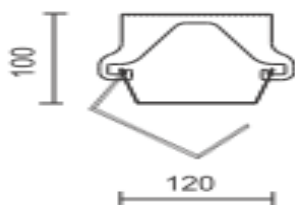

V.5 Przepust kablowy z gniazdem 230v i USB

Symbol nadany przez Zamawiającego na potrzeby postępowania – PKZG



V.6 Przegroda tapicerowana

Symbol nadany przez Zamawiającego na potrzeby postępowania - PT16

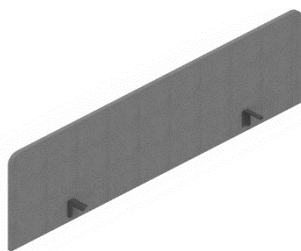

VI. SZAFY

VI.1 Szafa aktowa 5,5 OH 2050x800x420

Symbol nadany przez Zamawiającego na potrzeby postępowania - SZA5,5OH80

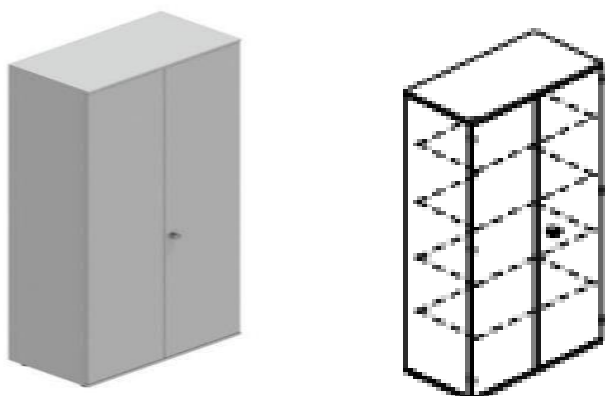
**VI.2 Szafa aktowa 5 OH 1880x800x420**

Symbol nadany przez Zamawiającego na potrzeby postępowania - SZA5OH80

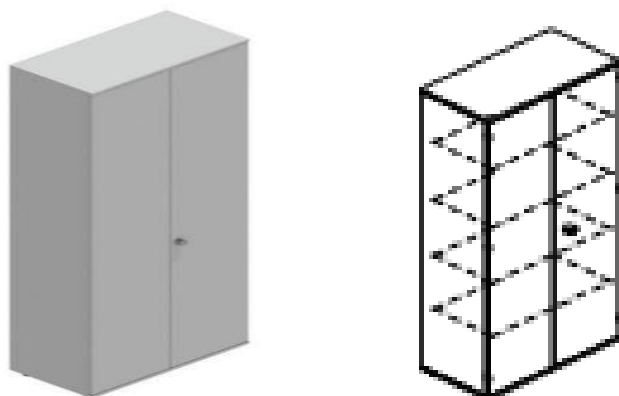
**VI.3 Nadstawka 2OH**

Symbol nadany przez Zamawiającego na potrzeby postępowania - NA2OH

**VI.4 Szafa aktowa 2 OH**

Symbol nadany przez Zamawiającego na potrzeby postępowania -SZA2OH



VI.5 Szafa aktowa 3 OH

Symbol nadany przez Zamawiającego na potrzeby postępowania - SZA3OH

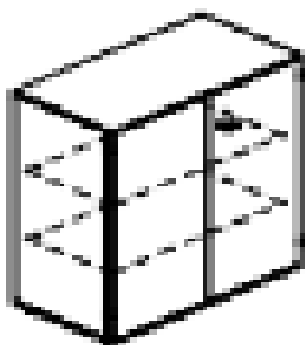

VI.6 Szafa aktowa 5 OH

Symbol nadany przez Zamawiającego na potrzeby postępowania - SZA5OH40

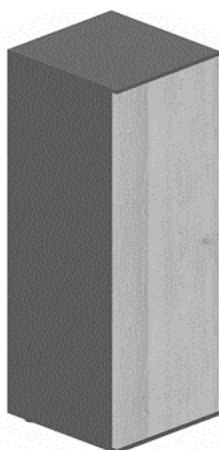

VI.7 Szafa ubraniowa 5,5 OH 2050x800x420

Symbol nadany przez Zamawiającego na potrzeby postępowania - SZAU5,5OH80

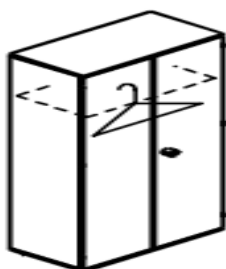

VI.8 Szafa ubraniowa 5 OH 1880x800x420

Symbol nadany przez Zamawiającego na potrzeby postępowania - SZAU5OH80

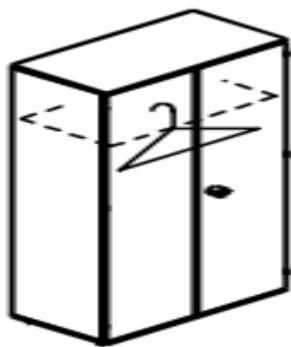

VI.9 Szafa ubraniowa 5 OH 1880x600x420

Symbol nadany przez Zamawiającego na potrzeby postępowania - SZAU5OH60

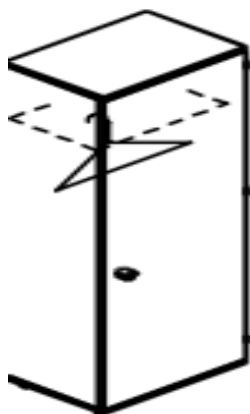

VI.10 Szafka aktowa 1,5 OH 660x1600x420

Symbol nadany przez Zamawiającego na potrzeby postępowania - SZAP1,5OH

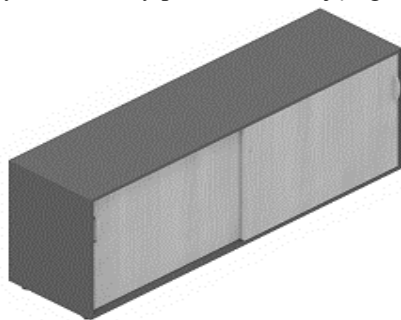

VI.11 Szafa do zabudowy 1850x3000x600

Symbol nadany przez Zamawiającego na potrzeby postępowania - SZDZ185



VI.12 Zabudowa szafy dwustronnej

Symbol nadany przez Zamawiającego na potrzeby postępowania - ZSZD

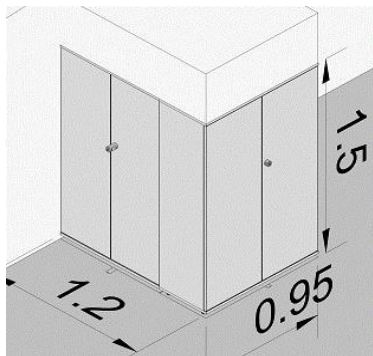

VI.13 Szafa do zabudowy 5250 cm

Symbol nadany przez Zamawiającego na potrzeby postępowania - SZDZ525

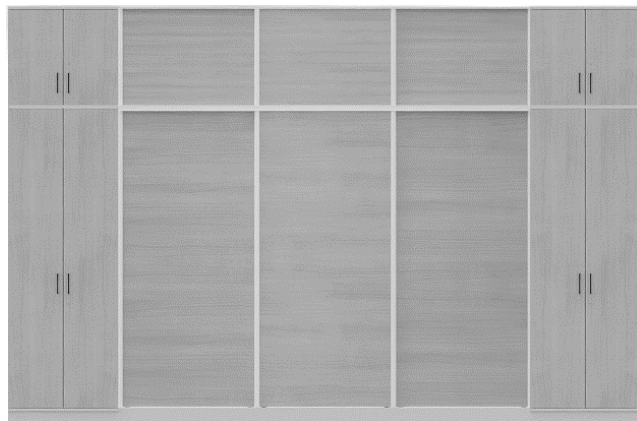

VI.14 Witryna gabinetowa

Symbol nadany przez Zamawiającego na potrzeby postępowania - WSZG

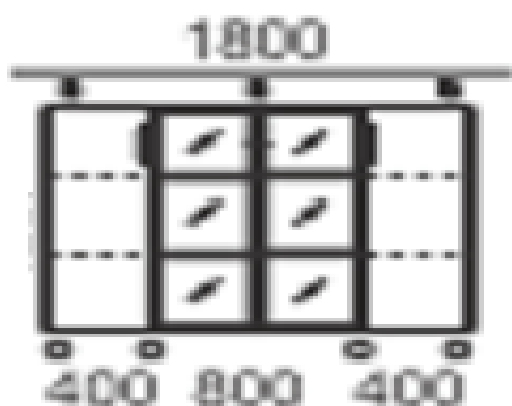

VI.15 Szafa aktowa z drzwiami przesuwными

Symbol nadany przez Zamawiającego na potrzeby postępowania - SZAP2OH



VI.16 Szafa na korespondencję

Symbol nadany przez Zamawiającego na potrzeby postępowania - SZS60, SZS80



VII. ZABUDOWY SZATNIOWE

VII.1 Zabudowa szatniowa 2000x2000

Symbol nadany przez Zamawiającego na potrzeby postępowania - ZASZ200



VII.2 Zabudowa szatniowa z wieszakami

Symbol nadany przez Zamawiającego na potrzeby postępowania - ZASZ100



VIII. ŚCIANKI I PANELE

VIII. 1 Panel akustyczny tapicerowany ścienny 1610x1330

Symbol nadany przez Zamawiającego na potrzeby postępowania – PATND

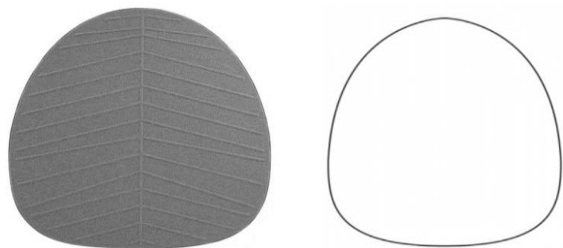
**VIII.2 Panel akustyczny tapicerowany ścienny 1130x1060**

Symbol nadany przez Zamawiającego na potrzeby postępowania – PATNM

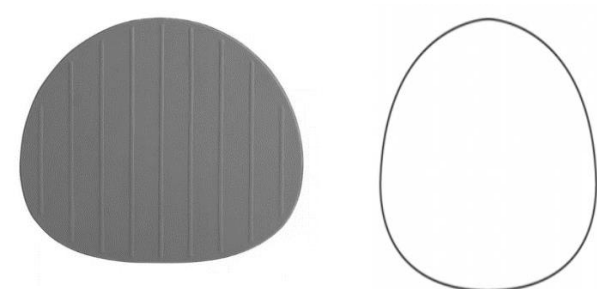
**VIII.3 Ścianka akustyczna tapicerowana wolnostojąca**

Symbol nadany przez Zamawiającego na potrzeby postępowania - SATLM

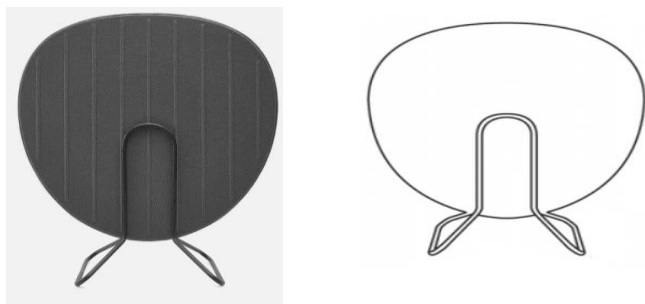
**VIII.4 Ścianka akustyczna tapicerowana wolnostojąca 1770x1330**

Symbol nadany przez Zamawiającego na potrzeby postępowania - SATLD

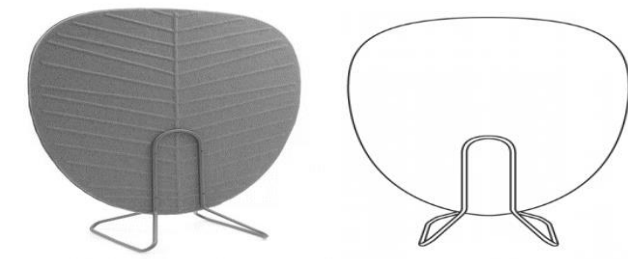
**VIII.5 Ścianka akustyczna mobilna**

Symbol nadany przez Zamawiającego na potrzeby postępowania - ŚAM



IX. ZABUDOWY KUCHENNE I WYPOSAŻENIE KUCHNI

IX.1 Zabudowa kuchenna narożna 2150x2110

Symbol nadany przez Zamawiającego na potrzeby postępowania - ZKN215x211

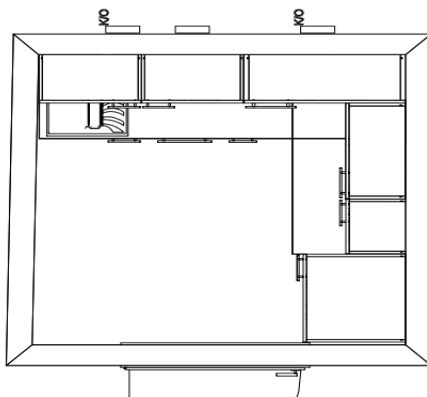

IX.2 Zabudowa kuchenna o długości całkowitej 2650 mm

Symbol nadany przez Zamawiającego na potrzeby postępowania - ZKP265

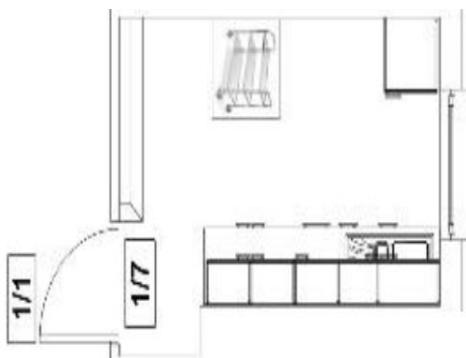
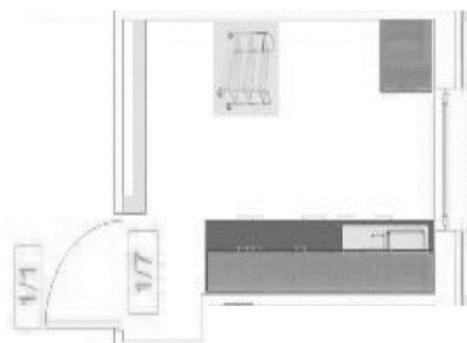

IX.3 Zabudowa kuchenna o długości całkowitej 4800

Symbol nadany przez Zamawiającego na potrzeby postępowania - ZKP480

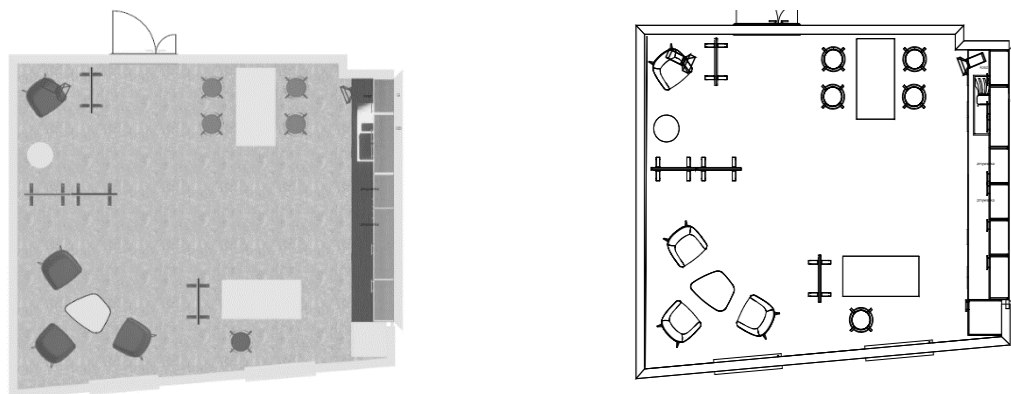

IX.4 Zabudowa kuchenna o długości całkowitej 5450 mm

Symbol nadany przez Zamawiającego na potrzeby postępowania - ZKP545

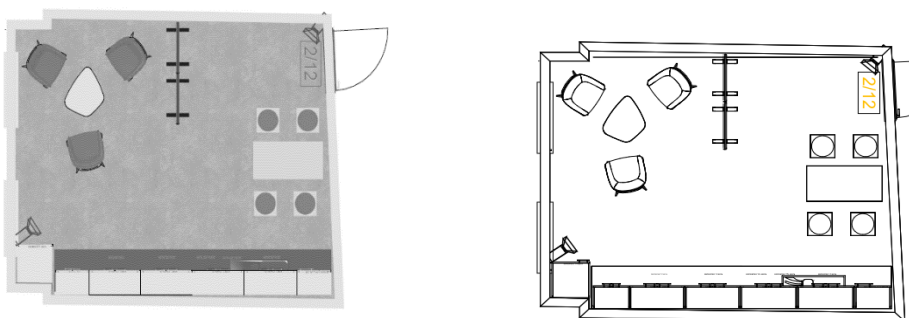

IX.5 Wózek do przewożenia naczyń

Symbol nadany przez Zamawiającego na potrzeby postępowania – WKL



IX.6 Zlewozmywak 1 komorowy

Symbol nadany przez Zamawiającego na potrzeby postępowania - ZL1K



IX.7 Zlewozmywak 2 komorowy

Symbol nadany przez Zamawiającego na potrzeby postępowania - ZL2K



IX.8 Bateria zlewozmywakowa (do ZL1K)

Symbol nadany przez Zamawiającego na potrzeby postępowania - BZL



IX. 9 Bateria zlewozmywakowa (do ZL2K)

Symbol nadany przez Zamawiającego na potrzeby postępowania - BZL2



X. REGAŁY METALOWE

X.1 Regał metalowy 1

Symbol nadany przez Zamawiającego na potrzeby postępowania - RMET1



X.2 Regał metalowy 2

Symbol nadany przez Zamawiającego na potrzeby postępowania - RMET2

**X.3 Regał metalowy 3**

Symbol nadany przez Zamawiającego na potrzeby postępowania - RMET3

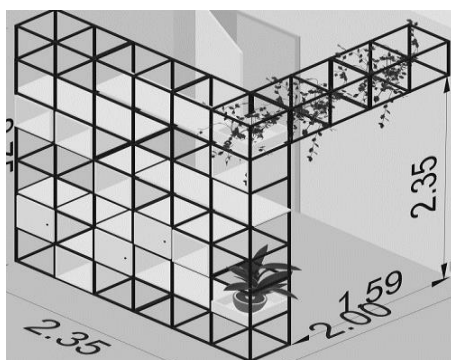
**X.4 Regał magazynowy metalowy 198x95x43**

Symbol nadany przez Zamawiającego na potrzeby postępowania - RMM95

**XI. LADA OBSŁUGI**

Symbol nadany przez Zamawiającego na potrzeby postępowania – LOBK

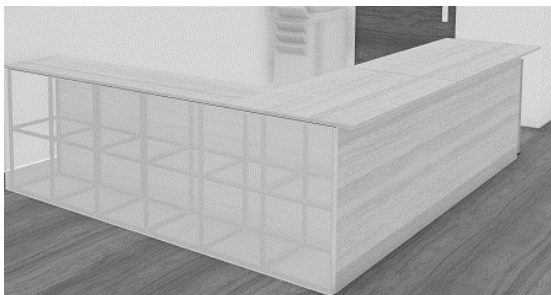

XII. PODEST SCENICZNY 1X2

Symbol nadany przez Zamawiającego na potrzeby postępowania - POSC



Rysunek pogładowy przekroju aluminiowej ramy podestu scenicznego

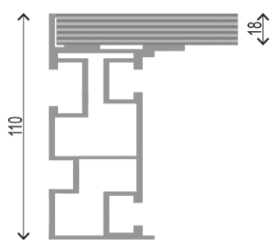

XIII. Mównica z regulacją wysokości półki

Symbol nadany przez Zamawiającego na potrzeby postępowania - MRWP

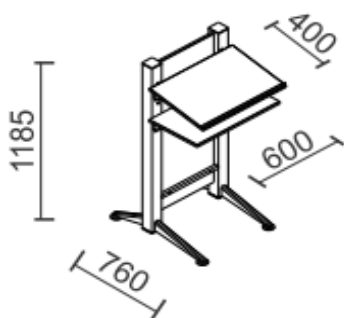

XIV. PRZEWIJAK DLA NIEMOWLĄT

Symbol nadany przez Zamawiającego na potrzeby postępowania - PDNM

