



SPECYFIKACJA WARUNKÓW ZAMÓWIENIA (SWZ)

**Dostawa mebli biurowych i akustycznych wraz z wyposażeniem
dla Politechniki Bydgoskiej**

Nr postępowania: **RZP.243.75.2023**

Zamawiający:
**Politechnika Bydgoska im. Jana i Jędrzeja Śniadeckich
Al. prof. S. Kaliskiego 7
85-796 Bydgoszcz**

.....
zatwierdzam

Klauzula informacyjna w sprawie ochrony danych osobowych

Zgodnie z art. 13 ust. 1–2 Rozporządzenia Parlamentu Europejskiego i Rady (UE) 2016/679 z dnia 27 kwietnia 2016 r. w sprawie ochrony osób fizycznych w związku z przetwarzaniem danych osobowych i w sprawie swobodnego przepływu takich danych oraz uchylenia dyrektywy 95/46/WE (ogólne rozporządzenie o ochronie danych) (dalej „**RODO**”) informujemy, że:

- administratorem Pani/Pana danych osobowych („**ADO**”) jest Politechnika Bydgoska im. Jana i Jędrzeja Śniadeckich w Bydgoszczy, Al. prof. S. Kaliskiego 7, 85-796 Bydgoszcz
- kontakt z Inspektorem Ochrony Danych jest dostępny za pomocą e-mail’a: iod@pbs.edu.pl
- Pani/Pana dane osobowe przetwarzane będą na podstawie art. 6 ust. 1 lit. c RODO w celu związanym z postępowaniem o udzielenie zamówienia publicznego nr RZP.243.75.2023 prowadzonym w trybie przetargu nieograniczonego;
- odbiorcami Pani/Pana danych osobowych będą upoważnieni pracownicy Zamawiającego oraz Open Nexus sp. z o.o., ul. 28 Czerwca 1956 Roku 406, 61-441 Poznań, NIP: 7792363577, KRS: 0000335959, jako właściciel platformy zakupowej, za pomocą, której Zamawiający prowadzi postępowania o udzielenie zamówienia publicznego oraz osoby lub podmioty, którym udostępniona zostanie dokumentacja postępowania w oparciu o art. 18 oraz art. 74 ustawy z dnia 11 września 2019 r. – Prawo zamówień publicznych, dalej „ustawa Pzp”;
- Pani/Pana dane osobowe będą przechowywane, zgodnie z art. 78 ust. 1 ustawy Pzp, przez okres 5 lat od dnia zakończenia postępowania o udzielenie zamówienia,
- obowiązek podania przez Panią/Pana danych osobowych bezpośrednio Pani/Pana dotyczących jest wymogiem ustawowym określonym w przepisach ustawy Pzp, związanym z udziałem w postępowaniu o udzielenie zamówienia publicznego; konsekwencje niepodania określonych danych wynikają z ustawy Pzp;
- w odniesieniu do Pani/Pana danych osobowych decyzje nie będą podejmowane w sposób zautomatyzowany, stosowanie do art. 22 RODO;
- posiada Pani/Pan:
 - na podstawie art. 15 RODO prawo dostępu do danych osobowych Pani/Pana dotyczących;
 - na podstawie art. 16 RODO prawo do sprostowania Pani/Pana danych osobowych*;
 - na podstawie art. 18 RODO prawo żądania od administratora ograniczenia przetwarzania danych osobowych z zastrzeżeniem przypadków, o których mowa w art. 18 ust. 2 RODO**;
 - prawo do wniesienia skargi do Prezesa Urzędu Ochrony Danych Osobowych, gdy przetwarzanie danych osobowych Pani/Pana dotyczących narusza przepisy RODO;
- **nie przysługuje Pani/Panu:**
 - w związku z art. 17 ust. 3 lit. b, d i e RODO prawo do usunięcia danych osobowych;
 - prawo do przenoszenia danych osobowych, o którym mowa w art. 20 RODO;
 - na podstawie art. 21 RODO prawo sprzeciwu, wobec przetwarzania danych osobowych, gdyż podstawą prawną przetwarzania Pani/Pana danych osobowych jest art. 6 ust. 1 lit. c RODO.

* **Wyjaśnienie:** skorzystanie z prawa do sprostowania nie może skutkować zmianą wyniku postępowania o udzielenie zamówienia publicznego ani zmianą postanowień umowy w zakresie niezgodnym z ustawą Pzp oraz nie może naruszać integralności protokołu oraz jego załączników.

** **Wyjaśnienie:** prawo do ograniczenia przetwarzania nie ma zastosowania w odniesieniu do przechowywania, w celu zapewnienia korzystania ze środków ochrony prawnej lub w celu ochrony praw innej osoby fizycznej lub prawnej, lub z uwagi na ważne względy interesu publicznego Unii Europejskiej lub państwa członkowskiego.

I. ZAMAWIAJĄCY

Nazwa oraz adres zamawiającego:

Politechnika Bydgoska im. Jana i Jędrzeja Śniadeckich

Al. prof. S. Kaliskiego 7, 85-796 Bydgoszcz

telefon: 52-374-92-71

adres poczty elektronicznej: przetargi@pbs.edu.pl

NIP 554-031-31-07

II. TRYB UDZIELANIA ZAMÓWIEŃ

1. Postępowanie o udzielenie niniejszego zamówienia publicznego prowadzone jest w trybie przetargu nieograniczonego, na podstawie art. 132 – 139 ustawy z dnia 11 września 2019 r. – Prawo zamówień publicznych (dalej jako „ustawa Pzp”) oraz aktów wykonawczych wydanych na jej podstawie.
2. Zamawiający dokona wyboru najkorzystniejszej oferty w oparciu o art. 139 ustawy Pzp.
3. Wartość szacunkowa zamówienia przekracza kwotę określoną w przepisach wydanych na podstawie art. 3 ust. 1 ustawy Pzp.
4. Strona internetowa prowadzonego postępowania: <https://platformazakupowa.pl/pn/pbs> (dalej jako „Platforma”).
5. Strona internetowa, na której udostępniane będą zmiany i wyjaśnienia treści SWZ oraz inne dokumenty zamówienia bezpośrednio związane z postępowaniem o udzielenie zamówienia: <https://platformazakupowa.pl/pn/pbs> (dalej jako „Platforma”).

III. OPIS PRZEDMIOTU ZAMÓWIENIA

1. Przedmiotem zamówienia jest **dostawa i montaż fabrycznie nowych i nieużywanych mebli biurowych i akustycznych wraz z wyposażeniem dla Politechniki Bydgoskiej im. Jana i Jędrzeja Śniadeckich w Bydgoszczy przy ul. Kaliskiego 7. Szczegółowy opis przedmiotu zamówienia zawiera załącznik nr 6 do SWZ.**
2. Na potrzeby niniejszej SWZ powyższy przedmiot zamówienia określa się także zamiennie jako „Meble”.
3. Miejsce dostawy:
Politechnika Bydgoska im. Jana i Jędrzeja Śniadeckich
Al. prof. S. Kaliskiego 7
85-796 Bydgoszcz
I piętro budynku „J” i parter budynku „ACS”
4. Dostawa obejmuje:
 - a. dostarczenie przez Wykonawcę Mebli na własny koszt i ryzyko oraz ich wniesienie, złożenie **i montaż** w pomieszczeniach wskazanych przez Zamawiającego. Przez montaż należy rozumieć ich złożenie do stanu kompletnych i gotowych do użycia Mebli.
 - b. przekazanie Zamawiającemu Mebli na podstawie protokołu odbioru. Protokół odbioru sporządzi Wykonawca i przedstawi go do podpisu Zamawiającemu wraz z kompletną dokumentacją odbiorową w szczególności: kartami gwarancji, certyfikatami, atestami,

deklaracjami zgodności, kartami technicznymi w zakresie w jakim opis przedmiotu wymagał przedstawienia takich dokumentów.

5. Kody dotyczące przedmiotu zamówienia określone we Wspólnym Słowniku Zamówień **(CPV)**:

Główny przedmiot:

39100000-3 – Meble

Przedmioty dodatkowe:

39130000-2 - Meble biurowe

39110000-6 - Siedziska, krzesła i produkty z nimi związane, i ich części

39120000-9 - Stoły, kredensy, biurka i biblioteczki

39150000-8 - Różne meble i wyposażenie

6. Informacje dodatkowe:

a. Zamawiający udziela zamówienia w częściach, z których każda stanowi przedmiot odrębnego postępowania;

b. Zamawiający nie dopuszcza możliwości składania ofert częściowych w tej części zamówienia. Powody niedokonania podziału tej części zamówienia: Podział zamówienia na części (elementy przedmiotu zamówienia) jest niezasadny, ponieważ:

- narażałby Zamawiającego na poniesienie nadmiernych kosztów wykonania całości zadania – realizacja kilku zamówień o niewielkich zakresach zmniejszałaby możliwość negocjacji cen Wykonawców z producentami gotowego wyposażenia meblowego / producentami materiałów meblarskich,
- czas realizacji całości zadania zostałby znacząco wydłużony poprzez konieczność przeprowadzenia dwóch / wielu procedur przetargowych,
- wyłonienie jednego Wykonawcy zwiększy płynność współpracy między osobami zaangażowanymi w realizację zadania, co może znacząco wpłynąć na jego jakość i termin realizacji

c. Zamawiający nie ogranicza liczby części na które zamówienie może zostać udzielone jednemu Wykonawcy

d. Zamawiający nie dopuszcza składania ofert wariantowych;

e. Zamawiający nie przewiduje udzielenia zamówień, o których mowa art. 214 ust. 1 pkt 8 ustawy Pzp;

f. Zamawiający nie przewiduje rozliczenia w walutach obcych;

g. Zamawiający nie przewiduje przeprowadzenia aukcji elektronicznej;

h. Zamawiający nie wymaga złożenia ofert w postaci katalogów elektronicznych;

i. Zamawiający nie przewiduje zawarcia umowy ramowej;

j. Zamawiający nie przewiduje zwrotu kosztów udziału w postępowaniu;

k. Zamawiający nie przewiduje udzielenie zaliczek na poczet wykonania zamówienia;

l. Zamawiający nie przewiduje obowiązku odbycia przez wykonawcę wizji lokalnej.

7. Wymagania w zakresie zatrudniania na podstawie stosunku pracy:

Zamawiający nie stawia wymagań w tym zakresie.

8. Szczegółowy opis przedmiotu zamówienia, opis wymagań zamawiającego w zakresie realizacji i odbioru określają:

a. opis przedmiotu zamówienia - załącznik nr 6 do SWZ;

- b. projektowane postanowienia umowy w sprawie zamówienia publicznego określa wzór umowy - załącznik nr 4 do SWZ.
9. Wizja lokalna:
Zamawiający **dopuszcza**, ale nie wymaga przeprowadzenie **wizji lokalnej**, celem zapoznania się z pomieszczeniami, w których będą dostarczane i montowane meble. Wykonawcy mogą dokonać wizji lokalnej po uprzednim uzgodnieniu terminu z **Panią Beatą Wasińską-Graczyk, pod numerem telefonu tel. 52 374 94 80 oraz Panią Małgorzatą Andrzejewską pod numerem telefonu tel. 52 374 93 64**
10. Wszystkie wymagania określone w dokumentach stanowią wymagania minimalne, a ich spełnienie jest obligatoryjne. Niespełnienie ww. wymagań minimalnych będzie skutkowało odrzuceniem oferty jako niezgodnej z warunkami zamówienia na podstawie art. 226 ust. 1 pkt 5 ustawy Pzp.
11. Zaoferowany przez Wykonawcę przedmiot zamówienia musi spełniać wymienione i opisane szczegółowo w Załączniku 6 do SWZ normy i parametry. Odnośnie do wymaganych w szczegółowym opisie przedmiotu zamówienia certyfikatów lub atestów, Zamawiający wskazuje, iż będzie akceptował również certyfikaty wydane przez inne równoważne jednostki oceniające zgodność.
12. Wykaz rozwiązań równoważnych – Wykonawca, który powołuje się na rozwiązania równoważne, jest zobowiązany wykazać, że oferowane przez niego rozwiązanie spełnia wymagania określone przez zamawiającego.
13. Dla mebli dostarczanych w ramach niniejszego postępowania Zamawiający dopuszcza tolerancję wymiarów określonych w szczegółowym opisie przedmiotu zamówieni.

IV. TERMIN WYKONANIA ZAMÓWIENIA

Wykonawca będzie zobowiązany zrealizować przedmiot zamówienia w terminie **do 60 dni** kalendarzowych od dnia zawarcia umowy, zgodnie z ofertą Wykonawcy.

Termin dostawy jest jednym z kryteriów oceny ofert.

V. WARUNKI PŁATNOŚCI

1. Zapłata wynagrodzenia nastąpi po wykonaniu całości zamówienia przelewem na rachunek bankowy Wykonawcy w terminie **do 30 dni** od dnia otrzymania faktury/rachunku.
2. Podstawą płatności końcowej będzie obustronne podpisanie bez zastrzeżeń **protokołu odbioru końcowego**. Protokół końcowy zostanie podpisany po dostarczeniu kompletu dokumentacji odbiorowej. W skład dokumentacji odbiorowej wchodzić będą: protokół odbioru końcowego, karty gwarancji jakości, karty techniczne i inne dokumenty związane z realizacją zadania, zgodnie z wymogami opisu przedmiotu zamówienia np. certyfikaty, atesty, deklaracje zgodności.

VI. PODSTAWY WYKLUCZENIA I WARUNKI UDZIAŁU W POSTĘPOWANIU ORAZ SPOSÓB ICH OCENY

O udzielenie zamówienia mogą ubiegać się Wykonawcy, którzy:

1. nie podlegają wykluczeniu na podstawie art. 108 ust. 1 pkt. 1-6 ustawy Pzp, art. 109 ust. 1 pkt 4 ustawy Pzp. *Brak podstaw do wykluczenia Zamawiający oceni na podstawie złożonego wraz z ofertą formularza JEDZ (załącznik nr 2 do SWZ), oświadczenia oraz dokumentów lub oświadczeń*

wymienionych w rozdziale VII pkt 6 lit. od „a” do „d” SWZ. Wykluczenie następuje w przypadkach wskazanych w art. 111 Ustawy Pzp.

2. nie podlegają wykluczeniu na podstawie art. 5k rozporządzenia Rady (UE) nr 833/2014 z dnia 31 lipca 2014 r. dotyczącego środków ograniczających w związku z działaniami Rosji destabilizującymi sytuację na Ukrainie oraz art. 7 ust. 1 ustawy z dnia 13 kwietnia 2022 r. o szczególnych rozwiązaniach w zakresie przeciwdziałania wspieraniu agresji na Ukrainę oraz służących ochronie bezpieczeństwa narodowego. *Brak podstaw do wykluczenia Zamawiający oceni na podstawie złożonego wraz z ofertą oświadczenia (załącznik 2a do SWZ).*
3. spełniają warunki udziału w postępowaniu, dotyczące zdolności do występowania w obrocie gospodarczym – Zamawiający nie formułuje wymagań w tym zakresie;
4. spełniają warunki udziału w postępowaniu, dotyczące uprawnień do prowadzenia określonej działalności zawodowej, o ile wynika to z odrębnych przepisów – Zamawiający nie formułuje wymagań w tym zakresie;
5. spełniają warunki udziału w postępowaniu, dotyczące sytuacji ekonomicznej lub finansowej – Zamawiający nie formułuje wymagań w tym zakresie;
6. spełniają warunki udziału w postępowaniu, dotyczące zdolności technicznej lub zawodowej – Zamawiający nie formułuje wymagań w tym zakresie.

Wypełniając JEDZ w części IV: Kryteria kwalifikacji Wykonawca może ograniczyć się do wypełnienia sekcji α i nie musi wypełniać żadnej z pozostałych sekcji w części IV.

Oferta Wykonawcy, który nie wykażą spełniania powyższych warunków podlega odrzuceniu na podstawie art. 226 ust 1 pkt 2 ustawy Pzp. Zamawiający może wykluczyć Wykonawcę na każdym etapie postępowania o udzielenie zamówienia.

VII. PODMIOTOWE I PRZEDMIOTOWE ŚRODKI DOWODOWE, POTWIERDZAJĄCE BRAK PODSTAW WYKLUCZENIA, SPEŁNIANIE WARUNKÓW UDZIAŁU W POSTĘPOWANIU ORAZ POTWIERDZAJĄCYCH, ŻE OFEROWANE DOSTAWY ODPOWIADAJĄ WYMAGANIOM OKREŚLONYM PRZEZ ZAMAWIAJĄCEGO

1. Wykonawca zobowiązany jest:
 - a. **złożyć ofertę** według wzoru stanowiącego załącznik nr 1 do SWZ
 - b. **aktualne na dzień składania ofert oświadczenie, o którym mowa w art. 125 ust. 1**, o niepodleganiu wykluczeniu oraz spełnianiu warunków udziału w postępowaniu. Oświadczenie, o którym mowa składa się na formularzu jednolitego europejskiego dokumentu zamówienia (dalej „JEDZ”), sporządzonym zgodnie ze wzorem standardowego formularza określonego w rozporządzeniu wykonawczym Komisji (UE) 2016/7 z dnia 5.01.2016r. ustanawiającym standardowy formularz jednolitego europejskiego dokumentu zamówienia, zwanego „jednolitym dokumentem”. Wzór jednolitego dokumentu stanowi załącznik nr 2 do SWZ.
 - c. **oświadczenie dotyczące przesłanek wykluczenia** z art. 5k rozporządzenia 833/2014 oraz art. 7 ust. 1 ustawy o szczególnych rozwiązaniach w zakresie przeciwdziałania wspieraniu agresji

na Ukrainę oraz służących ochronie bezpieczeństwa narodowego składane na podstawie art. 125 ust. 1 ustawy Pzp. Wzór stanowi załącznik nr 2a do SWZ.

jeżeli dotyczy:

- d. dokumenty dla podmiotów wspólnie ubiegających się o udzielenie zamówienia (opisanych w rozdziale IX SWZ) i podmiotów udostępniających zasoby wykonawcy (opisanych w rozdziale VIII SWZ).
2. JEDZ i oświadczenie dotyczące przesłanek wykluczenia stanowią dowód potwierdzający brak podstaw wykluczenia oraz spełnianie warunków udziału w postępowaniu na dzień składania ofert, tymczasowo zastępujący wymagane przez Zamawiającego podmiotowe środki dowodowe.
 3. JEDZ i oświadczenie dotyczące przesłanek wykluczenia składane jest pod rygorem nieważności w formie elektronicznej opatrzonej kwalifikowanym podpisem elektronicznym.
 4. W rozdziale IX SWZ opisano wymagania w przypadku wspólnego ubiegania się o zamówienie przez Wykonawców. W rozdziale VIII SWZ opisano wymagania w przypadku powoływania się na zasoby podmiotu udostępniającego zasoby.
 5. Zamawiający nie wymaga składania przedmiotowych środków dowodowych.
 6. Zamawiający, przed udzieleniem zamówienia, w wyznaczonym terminie, nie krótszym niż 10 dni, **wezwie Wykonawcę**, którego **oferta została najwyżej oceniona** do złożenia za pośrednictwem Platformy, wskazania dostępności w formie elektronicznej w ogólnodostępnej i bezpłatnej bazie danych lub wskazania faktu posiadania przez Zamawiającego wraz z podaniem numeru postępowania, aktualnych na dzień złożenia następujących **podmiotowych środków dowodowych**, którymi są:
 - a. **odpis lub informacja** z Krajowego Rejestru Sądowego lub z Centralnej Ewidencji i Informacji o Działalności Gospodarczej, w zakresie art. 109 ust. 1 pkt 4 ustawy Pzp, sporządzonych nie wcześniej niż 3 miesiące przed jej złożeniem, jeżeli odrębne przepisy wymagają wpisu do rejestru lub ewidencji;
 - b. **informacji z Krajowego Rejestru Karnego** w zakresie określonym w art. 108 ust. 1 pkt 1, 2 i 4 ustawy Pzp, sporządzonej nie wcześniej niż 6 miesięcy przed jej złożeniem;
 - c. **oświadczenie Wykonawcy o aktualności informacji zawartych w oświadczeniu**, o którym mowa w art. 125 ust 1 ustawy Pzp, w zakresie podstaw wykluczenia z postępowania, o których mowa w art. 108 ust. 1 pkt 3-6 ustawy Pzp oraz art. 5k rozporządzenia Rady (UE) nr 833/2014 z dnia 31 lipca 2014 r. dotyczącego środków ograniczających w związku z działaniami Rosji destabilizującymi sytuację na Ukrainie oraz art. 7 ust. 1 ustawy z dnia 13 kwietnia 2022 r. o szczególnych rozwiązaniach w zakresie przeciwdziałania wspieraniu agresji na Ukrainę oraz służących ochronie bezpieczeństwa narodowego. Oświadczenie Wykonawcy stanowi wzór załącznik nr 3 do SWZ;
 - d. **oświadczenie Wykonawcy**, w zakresie art. 108 ust. 1 pkt 5 ustawy Pzp **o przynależności lub braku przynależności do tej samej grupy kapitałowej** z innym Wykonawcą, który złożył odrębną ofertę, ofertę częściową lub wniosek o dopuszczenie do udziału w postępowaniu, albo oświadczenia o przynależności do tej samej grupy kapitałowej wraz z dokumentami lub informacjami potwierdzającymi przygotowanie oferty, oferty częściowej lub wniosku o dopuszczenie do udziału w postępowaniu niezależnie od innego Wykonawcy

należącego do tej samej grupy kapitałowej - oświadczenie Wykonawcy stanowi wzór załącznik nr 5 do SWZ.

Wykonawca nie jest zobowiązany do przekazywania Zamawiającemu informacji, o której mowa powyżej, jeśli w wyznaczonym przez Zamawiającego terminie wpłynie tylko jedna oferta.

7. **WYKONAWCA ZAGRANICZNY.** Jeżeli Wykonawca ma siedzibę lub miejsce zamieszkania poza terytorium Rzeczypospolitej Polskiej:
 - a. zamiast dokumentu, o którym mowa w pkt. 6 lit. „b” składa informację z odpowiedniego rejestru, takiego jak rejestr sądowy, albo, w przypadku braku takiego rejestru, inny równoważny dokument wydany przez właściwy organ sądowy lub administracyjny kraju, w którym wykonawca ma siedzibę lub miejsce zamieszkania lub miejsce zamieszkania ma osoba, której dotyczy informacja albo dokument, w zakresie określonym w art. 108 ust. 1 pkt 1, 2 i 4 ustawy Pzp, sporządzony nie wcześniej niż 6 miesięcy przed jego złożeniem;
 - b. zamiast dokumentów o których mowa w pkt. 6 lit. „a” składa dokument lub dokumenty wystawione w kraju, w którym wykonawca ma siedzibę lub miejsce zamieszkania, potwierdzające odpowiednio, że nie otwarto jego likwidacji, nie ogłoszono upadłości, jego aktywami nie zarządza likwidator lub sąd, nie zawarł układu z wierzycielami, jego działalność gospodarcza nie jest zawieszona ani nie znajduje się on w innej tego rodzaju sytuacji wynikającej z podobnej procedury przewidzianej w przepisach miejsca wszczęcia tej procedury wystawione nie wcześniej niż 3 miesiące przed ich złożeniem;
 - c. jeżeli w kraju, w którym wykonawca ma siedzibę lub miejsce zamieszkania lub miejsce zamieszkania ma osoba, której dokument dotyczy, nie wydaje się dokumentów, o których mowa w pkt. 6 lit. „b”, lub gdy dokumenty te nie odnoszą się do wszystkich przypadków, o których mowa w art. 108 ust. 1 pkt 1, 2 i 4, zastępuje się je odpowiednio w całości lub w części dokumentem zawierającym odpowiednio oświadczenie wykonawcy, ze wskazaniem osoby albo osób uprawnionych do jego reprezentacji, lub oświadczenie osoby, której dokument miał dotyczyć, złożone pod przysięgą, lub, jeżeli w kraju, w którym wykonawca ma siedzibę lub miejsce zamieszkania lub miejsce zamieszkania ma osoba, której dokument miał dotyczyć, nie ma przepisów o oświadczeniu pod przysięgą, złożone przed organem sądowym lub administracyjnym, notariuszem, organem samorządu zawodowego lub gospodarczego, właściwym ze względu na siedzibę lub miejsce zamieszkania wykonawcy lub miejsce zamieszkania osoby, której dokument miał dotyczyć;
8. **Dokumenty sporządzone w języku obcym składane są wraz z tłumaczeniem na język polski.**
9. Jeżeli Zamawiający może uzyskać oświadczenia lub dokumenty dotyczące wykonawcy za pomocą bezpłatnych i ogólnodostępnych baz danych, w szczególności rejestrów publicznych w rozumieniu ustawy z 17 lutego 2005 r. o informatyzacji działalności podmiotów realizujących zadania publiczne o ile wykonawca wskazał w oświadczeniu, o którym mowa w art. 125 ust. 1, dane umożliwiające dostęp do tych środków i pozwolą na to przekazane dane identyfikacyjne, Zamawiający odstąpi od wezwania Wykonawcy do złożenia tych dokumentów, o ile Zamawiający nie poweźmie wątpliwości co do ich aktualności. W przypadku, gdy pobrane przez Zamawiającego dokumenty nie są w języku polskim Wykonawca zobowiązany jest złożyć ich tłumaczenie.

VIII. INFORMACJA DLA WYKONAWCÓW ZAMIERZAJĄCYCH POWIERZYĆ WYKONANIE CZĘŚCI ZAMÓWIENIA PODWYKONAWCOM ORAZ POLEGAJĄCYCH NA ZASOBACH PODMIOTÓW UDOSTĘPNIAJĄCYCH ZASOBY

1. Zamawiający dopuszcza udział **podwykonawców** przy realizacji zamówienia i nie zastrzega obowiązku osobistego wykonania przez Wykonawcę kluczowych części zamówienia.
2. Zamawiający **żąda** wskazania przez Wykonawcę części zamówienia, której wykonanie powierzy podwykonawcom (o ile są znani) oraz podania (o ile są mu wiadome na tym etapie) nazwy (firmy) tych podwykonawców w formularzu JEDZ (załącznik nr 2 do SWZ) oraz oświadczeniu dotyczące przesłanek wykluczenia (załącznik nr 2a do SWZ);
3. Zamawiający nie będzie weryfikował podwykonawców pod kątem braku istnienia podstaw do wykluczenia za wyjątkiem podmiotu, na którego zasoby Wykonawca się powołuje (podwykonawca udostępniających zasoby).
4. W przypadku wystąpienia podwykonawstwa, Zamawiający przed podpisaniem umowy może zażądać kopii umowy regulującej współpracę Wykonawcy z Podwykonawcą.
5. W przypadku braku informacji o podwykonawcach Zamawiający uzna, że Wykonawca sam zrealizuje zamówienie i nie będzie korzystał z podwykonawców przy jego realizacji.
6. Wykonawca zawiadamia Zamawiającego o wszelkich zmianach danych w trakcie realizacji zamówienia, a także przekazuje informacje na temat nowych podwykonawców, którym w późniejszym okresie zamierza powierzyć realizację zamówienia.
7. Powierzenie wykonania części zamówienia podwykonawcom nie zwalnia Wykonawcy z odpowiedzialności za należyte wykonanie zamówienia.

IX. INFORMACJA DLA WYKONAWCÓW WSPÓLNIE UBIEGAJĄCYCH SIĘ O UDZIELENIE ZAMÓWIENIA (NP. SPÓŁKI CYWILNE, KONSORCJA)

1. O udzielenie zamówienia publicznego Wykonawcy mogą się ubiegać wspólnie. W takim przypadku Wykonawcy zobowiązani są **ustanowić pełnomocnika** do reprezentowania ich w postępowaniu o udzielenie zamówienia publicznego albo reprezentowania ich w postępowaniu i zawarcia umowy w sprawie udzielenia zamówienia publicznego.
2. Żaden z Wykonawców wspólnie ubiegających się o udzielenie zamówienia nie może podlegać wykluczeniu z postępowania na podstawie przesłanek wskazanych w rozdziale VI pkt 1. W związku z powyższym **każdy z Wykonawców (odrębnie) składa oświadczenie JEDZ** (załącznik nr 2 do SWZ) oraz oświadczenie dotyczące przesłanek wykluczenia (załącznik nr 2a do SWZ) **dotyczące przesłanek wykluczenia z postępowania**.
Informacje zawarte w oświadczeniach będą stanowić wstępne potwierdzenie braku podstaw do wykluczenia oraz spełnianie warunków udziału w postępowaniu.
3. W przypadku wspólnego ubiegania się o zamówienie przez Wykonawców, są oni zobowiązani, na wezwanie Zamawiającego, do złożenia dokumentów i oświadczeń, o których mowa w rozdziale VII pkt 6, przy czym dokumenty i oświadczenia, o których mowa w rozdziale VII pkt 6 lit. „a” do „d” SWZ składa każdy z nich;
4. W przypadku wspólnego ubiegania się o zamówienie przez Wykonawców, Zamawiający przed podpisaniem umowy może zażądać kopii umowy regulującej współpracę tych Wykonawców.

X. INFORMACJE O ŚRODKACH KOMUNIKACJI ELEKTRONICZNEJ, PRZY UŻYCIU KTÓRYCH ZAMAWIAJĄCY BĘDZIE KOMUNIKOWAŁ SIĘ Z WYKONAWCAMI, SPOSOBIE POROZUMIEWANIA SIĘ ZAMAWIAJĄCEGO Z WYKONAWCAMI ORAZ PRZEKAZYWANIA OŚWIADCZEŃ LUB DOKUMENTÓW; OSOBY UPRAWNIONE DO POROZUMIEWANIA SIĘ Z WYKONAWCAMI

1. Postępowanie prowadzone jest w języku polskim przy użyciu środków komunikacji elektronicznej **wyłącznie za pośrednictwem Platformy** pod adresem: <https://platformazakupowa.pl/pn/pbs>. Korzystanie z Platformy jest bezpłatne.
2. Komunikacja między Wykonawcami a Zamawiającym, w tym wszelkie oświadczenia, wnioski, zawiadomienia oraz informacje, przekazywane są w formie elektronicznej za pośrednictwem Platformy i formularza „Wyślij wiadomość” znajdującego się na stronie danego postępowania. Za datę przekazania (wpływu) oświadczeń, wniosków, zawiadomień oraz informacji przyjmuje się datę ich przesłania za pośrednictwem Platformy poprzez kliknięcie przycisku „wyślij wiadomość”, **po których pojawi się komunikat, że wiadomość została wysłana do Zamawiającego**.
3. Informacje publiczne, dotyczące w szczególności: odpowiedzi na pytania, zmiany SWZ, zmiany terminu składania i otwarcia ofert, Zamawiający będzie zamieszczał w formie elektronicznej na stronie internetowej prowadzonego postępowania tj. Platformie w sekcji „Komunikaty”.
4. Korespondencja, której adresatem jest konkretny Wykonawca będzie przekazywana w formie elektronicznej za pośrednictwem Platformy do tego konkretnego Wykonawcy. Domniemywa się, iż pismo wysłane przez Zamawiającego na ostatni znany adres Wykonawcy, zostało mu doręczone w sposób umożliwiający zapoznanie się z tym pismem.
5. Osobami upoważnionymi do kontaktowania się z Wykonawcami są:
 - a. w sprawach związanych z procedurą przetargową pracownicy Działu Zakupów i Zamówień Publicznych, dostępni pod numerem tel. 52 374 92 71, 52 374 92 56, 52 374 92 61 w dni robocze, od poniedziałku do piątku, w godzinach 8:00–14:30;
 - b. w sprawach związanych z obsługą Platformy pracownicy Centrum Wsparcia Klienta platformy zakupowej Open Nexus sp. z o.o., dostępni pod numerem tel. 22 101 02 02 w dni robocze, od poniedziałku do piątku, w godzinach 8:00–17:00.
6. Zamawiający, zgodnie z Rozporządzeniem Prezesa Rady Ministrów z dnia 30.12.2020 r. w sprawie sposobu sporządzania i przekazywania informacji oraz wymagań technicznych dla dokumentów elektronicznych oraz środków komunikacji elektronicznej w postępowaniu o udzielenie zamówienia publicznego lub konkursie (Dz.U. 2020 r. poz. 2452), określa niezbędne wymagania sprzętowo - aplikacyjne umożliwiające pracę na platformazakupowa.pl, tj.:
 - a) stały dostęp do sieci Internet o gwarantowanej przepustowości nie mniejszej niż 512 kb/s,
 - b) komputer klasy PC lub MAC o następującej konfiguracji: pamięć min. 2 GB Ram, procesor Intel IV 2 GHZ lub jego nowsza wersja, jeden z systemów operacyjnych - MS Windows 7, Mac Os x 10 4, Linux, lub ich nowsze wersje,
 - c) zainstalowana dowolna przeglądarka internetowa, w przypadku Internet Explorer minimalnie wersja 10 0.,
 - d) włączona obsługa JavaScript,
 - e) zainstalowany program Adobe Acrobat Reader lub inny obsługujący format plików .pdf,
 - f) Platformazakupowa.pl działa według standardu przyjętego w komunikacji sieciowej - kodowanie UTF8,

- g) Oznaczenie czasu odbioru danych przez platformę zakupową stanowi datę oraz dokładny czas (hh:mm:ss) generowany wg. czasu lokalnego serwera synchronizowanego z zegarem Głównego Urzędu Miar.
7. Wykonawca, przystępując do niniejszego postępowania o udzielenie zamówienia publicznego:
- akceptuje warunki korzystania z platformazakupowa.pl określone w Regulaminie zamieszczonym na stronie internetowej w zakładce „Regulamin” oraz uznaje go za wiążący,
 - zapoznał i stosuje się do Instrukcji składania ofert/wniosków dostępnej na stronie internetowej.
8. Formaty plików wykorzystywanych przez Wykonawców powinny być zgodne z Obwieszczeniem Prezesa Rady Ministrów z 09.11.2017 r. w sprawie ogłoszenia jednolitego tekstu rozporządzenia Rady Ministrów w sprawie Krajowych Ram Interoperacyjności, minimalnych wymagań dla rejestrów publicznych i wymiany informacji w postaci elektronicznej oraz minimalnych wymagań dla systemów teleinformatycznych.
- Zamawiający rekomenduje wykorzystanie formatów: .pdf .doc .xls .jpg (.jpeg),
 - W celu ewentualnej kompresji danych Zamawiający rekomenduje wykorzystanie jednego z formatów: .zip i .7Z.
9. Podpisy kwalifikowane wykorzystywane przez wykonawców do podpisywania wszelkich plików muszą spełniać “Rozporządzenie Parlamentu Europejskiego i Rady w sprawie identyfikacji elektronicznej i usług zaufania w odniesieniu do transakcji elektronicznych na rynku wewnętrznym (eIDAS) (UE) nr 910/2014 - od 1 lipca 2016 roku”.
10. W przypadku wykorzystania formatu podpisu XAdES zewnętrzny. Zamawiający wymaga dołączenia odpowiedniej ilości plików tj. podpisywanych plików z danymi oraz plików podpisu w formacie XAdES.
11. Zgodnie z art. 18 ust. 3 ustawy Pzp, nie ujawnia się informacji stanowiących tajemnicę przedsiębiorstwa, w rozumieniu przepisów o zwalczaniu nieuczciwej konkurencji. Jeżeli wykonawca, nie później niż w terminie składania ofert, w sposób niebudzący wątpliwości zastrzegł, że nie mogą być one udostępniane oraz wykazał, załączając stosowne wyjaśnienia, iż zastrzeżone informacje stanowią tajemnicę przedsiębiorstwa. Na platformie w formularzu składania oferty znajduje się miejsce wyznaczone do dołączenia części oferty stanowiącej tajemnicę przedsiębiorstwa.
12. Zamawiający nie ponosi odpowiedzialności za złożenie oferty w sposób niezgodny z Instrukcją korzystania z platformazakupowa.pl, w szczególności za sytuację, gdy zamawiający zapozna się z treścią oferty przed upływem terminu składania ofert (np. złożenie oferty w zakładce „Wyślij wiadomość do zamawiającego”). Taka oferta zostanie uznana przez Zamawiającego za ofertę handlową i nie będzie brana pod uwagę w przedmiotowym postępowaniu, ponieważ nie został spełniony obowiązek narzucony w art. 221 Ustawy Prawo Zamówień Publicznych.
13. Zamawiający informuje, że instrukcje korzystania z platformazakupowa.pl dotyczące w szczególności logowania, składania wniosków o wyjaśnienie treści SWZ, składania ofert oraz innych czynności podejmowanych w niniejszym postępowaniu przy użyciu platformazakupowa.pl znajdują się w zakładce „Instrukcje dla Wykonawców” na stronie internetowej pod adresem: <https://platformazakupowa.pl/strona/45-instrukcje>

14. Zgodnie z definicją dokumentu elektronicznego z art. 3 ust. 2 Ustawy o informatyzacji działalności podmiotów realizujących zadania publiczne, opatrzenie pliku zawierającego skompresowane dane kwalifikowanym podpisem elektronicznym jest jednoznaczne z podpisaniem oryginału dokumentu, z wyjątkiem kopii poświadczonych odpowiednio przez innego wykonawcę ubiegającego się wspólnie z nim o udzielenie zamówienia, przez podmiot, na którego zdolnościach lub sytuacji polega wykonawca, albo przez podwykonawcę.
15. Maksymalny rozmiar jednego pliku przesyłanego za pośrednictwem dedykowanych formularzy do: złożenia, zmiany, wycofania oferty wynosi 150 MB natomiast przy komunikacji wielkość pliku to maksymalnie 500 MB.
16. Składając ofertę zaleca się zaplanowanie złożenia jej z wyprzedzeniem, aby zdążyć w terminie przewidzianym na jej złożenie w przypadku siły wyższej, jak np. awaria internetu, problemy techniczne, związane z brakiem np. aktualnej przeglądarki, itp.

XI. SPOSÓB UDZIELANIA WYJAŚNIEŃ I ZMIANY TREŚCI SWZ

1. Wykonawca może zwrócić się do Zamawiającego z wnioskiem o wyjaśnienie treści niniejszej SWZ. Ww. wnioski należy przekazywać w formie elektronicznej za pośrednictwem Platformy i formularza „Wyślij wiadomość” znajdującego się na stronie danego postępowania. Zamawiający prosi o przekazywanie pytań również w formie edytowalnej, gdyż skróci to czas udzielania wyjaśnień.
2. Zamawiający jest zobowiązany do udzielenia wyjaśnień niezwłocznie, nie później niż **na sześć (6) dni** przed upływem terminu składania ofert, jeżeli wniosek o wyjaśnienie treści SWZ wpłynął do Zamawiającego nie później niż na **czternaście (14) dni** przed upływem terminu składania ofert.
3. Jeżeli wniosek o wyjaśnienie treści SWZ wpłynął po terminie określonym w punkcie poprzedzającym, Zamawiający może udzielić wyjaśnień lub pozostawić wniosek bez rozpoznania.
4. Treść zapytań (bez ujawniania ich źródła) wraz z wyjaśnieniami udostępniona zostanie na stronie internetowej prowadzonego postępowania, na której zamieszczona jest SWZ.
5. Zamawiający jest uprawniony (w uzasadnionych przypadkach) do zmiany treści SWZ. Dokonana zmiana zostanie opublikowana na stronie internetowej prowadzonego postępowania.
6. W przypadku rozbieżności pomiędzy treścią niniejszej SWZ, a treścią udzielonych odpowiedzi jako obowiązującą należy przyjąć treść pisma zawierającego późniejsze oświadczenie Zamawiającego.
7. Jeżeli w wyniku zmiany treści SWZ niezbędny będzie dodatkowy czas na wprowadzenie zmian w ofertach oraz w przypadku dokonywania zmiany treści ogłoszenia o zamówieniu w Dzienniku Urzędowym Unii Europejskiej, Zamawiający przedłuży termin składania ofert informując o tym Wykonawców, za pośrednictwem Platformie. Informacja o nowym terminie składania ofert zamieszczona zostanie również w Dzienniku Urzędowym Unii Europejskiej.
8. Przedłużenie terminu składania ofert nie wpływa na bieg terminu składania wniosków o wyjaśnienie treści SWZ. Termin na zgłaszanie wniosków o wyjaśnienia treści SWZ zawsze będzie liczony wstecz od pierwotnego terminu składania ofert.
9. Informacje udzielone w trybie innym niż przewidziany w niniejszym rozdziale (w szczególności udzielone telefonicznie przez osoby uprawnione do kontaktu z Wykonawcami) nie mają waloru wyjaśnień, o których mowa w art. 135 ustawy Pzp.

XII. WYMAGANIA DOTYCZĄCE WADIUM

1. Zamawiający wymaga wniesienia wadium w kwocie **4 000,00 zł (słownie: cztery tysiące złotych 00/100)**;
2. Wadium należy wnieść przed upływem terminu składania ofert w jednej lub kilku następujących formach:
 - a. pieniądzu – wpłacone przelewem na rachunek bankowy Zamawiającego prowadzony przez PEKAO S.A. II Oddział w Bydgoszczy nr 33 1240 3493 1111 0000 4279 1269, z adnotacją „wadium do postępowania nr RZP.243.75.2023”
IBAN: PL33 1240 3493 1111 0000 4279 1269
SWIFT: PKOPPLPW
 - b. gwarancjach bankowych,
 - c. gwarancjach ubezpieczeniowych,
 - d. poręczeniach udzielanych przez podmioty, o których mowa w art. 6b ust. 5 pkt 2 ustawy z 9.11.2000 r. o utworzeniu Polskiej Agencji Rozwoju Przedsiębiorczości.
3. Wadium wniesione w formie innej niż pieniądz musi być ważne przez cały okres związania ofertą.
4. Wniesienie wadium w poręczeniach lub gwarancjach musi obejmować przekazanie tego dokumentu w takiej formie, w jakiej został on ustanowiony przez gwaranta, tj. w formie oryginału dokumentu w postaci elektronicznej.
5. W przypadku wniesienia wadium w pieniądzu za moment wniesienia uznaje się moment uznania rachunku Zamawiającego. Wadium wniesione w pieniądzu Zamawiający przechowuje na rachunku bankowym.
6. W przypadku składania przez Wykonawcę wadium w formie gwarancji, o której mowa w pkt. 2 lit. od „b” do „d”, zaleca się, aby dokument gwarancji zawierał między innymi następujące elementy:
 - a. nazwę dającego zlecenie (Wykonawcy), beneficjenta gwarancji (Politechnika Bydgoska im. Jana i Jędrzeja Śniadeckich w Bydgoszczy, Al. prof. S. Kaliskiego 7, 85-796 Bydgoszcz), gwaranta (banku lub instytucji, ubezpieczeniowej udzielających gwarancji) oraz wskazanie ich siedzib i adresu;
 - b. przytoczenie nazwy i przedmiotu niniejszego postępowania, znak postępowania nadanego przez Zamawiającego;
 - c. kwotę gwarancji;
 - d. okres na jaki gwarancja została wystawiona (odpowiadający co najmniej terminowi związania ofertą);
 - e. zobowiązanie gwaranta do nieodwołalnego i bezwarunkowego zapłacenia kwoty gwarancji, na pierwsze pisemne żądanie Zamawiającego, w przypadkach określonych w art. 98 ust. 6 ustawy Pzp.
7. W przypadku niewniesienia wadium lub wniesienia go w sposób nieprawidłowy Zamawiający odrzuci ofertę na podstawie art. 226 ust 1 pkt. 14 ustawy Pzp.
8. Okoliczności i zasady zwrotu wadium, jego zatrzymania oraz zasady jego zaliczenia na poczet zabezpieczenia należytego wykonania umowy określa ustawa Pzp.

XIII. TERMIN ZWIĄZANIA OFERTĄ

1. Wykonawca związany jest ofertą przez **90 dni** licząc od upływu terminu składania ofert. Bieg terminu związania z ofertą rozpoczyna się wraz z upływem terminu składania ofert a kończy z dniem **22.04.2024 r.**
2. W przypadku gdy wybór najkorzystniejszej oferty nie nastąpi przed upływem terminu związania ofertą określonego w SWZ, Zamawiający przed upływem terminu związania ofertą zwróci się jednokrotnie do Wykonawców o wyrażenie zgody na przedłużenie tego terminu o wskazywany przez niego okres, nie dłuższy niż 60 dni.
3. Przedłużenie terminu związania ofertą, o którym mowa w ust. 2, wymaga złożenia przez Wykonawcę pisemnego oświadczenia o wyrażeniu zgody na przedłużenie terminu związania ofertą.
4. Oferta Wykonawcy, który nie wyrazi pisemnej zgody na przedłużenie terminu związania ofertą, zostanie odrzucona na podstawie art. 226 ust 1 pkt. 12.
5. Odmowa wyrażenia zgody na przedłużenie terminu związania ofertą nie powoduje utraty wadium.
6. Przedłużenie terminu związania ofertą jest dopuszczalne tylko z jednoczesnym przedłużeniem okresu ważności wadium albo jeżeli nie jest to możliwe, z wniesieniem nowego wadium na przedłużony okres związania ofertą.

XIV. OPIS SPOSOBU PRZYGOTOWYWANIA OFERT

1. Wykonawca ma prawo złożyć tylko jedną ofertę. Złożenie większej liczby ofert lub oferty alternatywnej będzie skutkowało odrzuceniem wszystkich ofert złożonych przez Wykonawcę. Ofertę zaleca się sporządzić według wzoru stanowiącego załącznik nr 1 do SWZ (formularz oferty).
2. Pod rygorem nieważności oferta (w tym również wszelkie dokumenty i oświadczenia składane na wezwanie) musi być:
 - a. sporządzona na podstawie załączników niniejszej SWZ w języku polskim;
 - b. **złożona w formie elektronicznej opatrzona kwalifikowanym podpisem elektronicznym** przez właściwe osoby ze względu na rodzaj dokumentu (odpowiednio wykonawca, współkonsorcjant, podwykonawca, inny podmiot użyczający zasoby itp.);
 - c. złożona **za pośrednictwem Platformy** dostępnej pod adresem <https://platformazakupowa.pl/pn/pbs>;
 - d. **zabezpieczona wadium**, zgodnie z wymaganiami rozdziału XII.
3. Oferta musi być podpisana **kwalifikowanym podpisem elektronicznym** przez osobę/osoby uprawnioną/uprawnione do reprezentacji Wykonawcy. Jeżeli upoważnienie nie wynika wprost z odpowiednich dokumentów rejestrowych Wykonawcy do oferty należy dołączyć odpowiednie pełnomocnictwa lub inne dokumenty potwierdzające umocowanie do reprezentowania Wykonawcy.
4. Pełnomocnictwo musi zostać złożone w postaci elektronicznej opatrzone kwalifikowanym podpisem elektronicznym.
5. Dopuszcza się również przedłożenie elektronicznej kopii dokumentu poświadczonej za zgodność z oryginałem przez notariusza, tj. podpisana kwalifikowanym podpisem elektronicznym osoby posiadającej uprawnienia notariusza lub przez osoby, które tego pełnomocnictwa udzieliły.

UWAGA! W przypadku przekazywania przez Wykonawcę dokumentu elektronicznego w formacie poddającym dane kompresji, opatrzenie pliku zawierającego skompresowane dane kwalifikowanym podpisem elektronicznym, jest równoznaczne z poświadczeniem przez wykonawcę za zgodność z oryginałem wszystkich elektronicznych kopii dokumentów zawartych w tym pliku, z wyjątkiem kopii poświadczonych odpowiednio przez innego wykonawcę ubiegającego się wspólnie z nim o udzielenie zamówienia, przez podmiot, na którego zdolnościach lub sytuacji polega wykonawca, albo przez podwykonawcę.

6. Zgodnie z art. 18 ust. 3 ustawy Pzp, nie ujawnia się informacji stanowiących tajemnicę przedsiębiorstwa, w rozumieniu przepisów o zwalczaniu nieuczciwej konkurencji (nieujawnione do wiadomości publicznej informacje techniczne, technologiczne, organizacyjne przedsiębiorstwa lub inne informacje posiadające wartość gospodarczą, co do których przedsiębiorca podjął niezbędne działania w celu zachowania ich poufności), jeżeli Wykonawca, nie później niż w terminie składania ofert, w sposób niebudzący wątpliwości zastrzegł, że nie mogą być one udostępniane **oraz wykazał**, iż zastrzeżone informacje stanowią tajemnicę przedsiębiorstwa. Informacje takie powinny zostać opatrzone przez Wykonawcę klauzulą „**informacje stanowiące tajemnicę przedsiębiorstwa**”. W celu wykonania przesłanek objęcia informacji tajemnicą przedsiębiorstwa przesłanki utajnienia należy załączyć do oferty **w formie odrębnego pliku**. Brak jednoznacznego wskazania, które informacje stanowią tajemnicę przedsiębiorstwa oznaczać będzie, że wszelkie oświadczenia i zaświadczenia składane w trakcie niniejszego postępowania są jawne bez zastrzeżeń.
7. Dokumenty sporządzone w języku obcym należy złożyć razem z tłumaczeniem na język polski, chyba że, w odniesieniu do konkretnego dokumentu, wyraźnie określono inaczej.
8. Zamawiający zaleca, aby przy sporządzaniu oferty Wykonawca korzystał ze wzorów przygotowanych przez Zamawiającego. Wykonawca może przedstawić ofertę na swoich formularzach z zastrzeżeniem, że muszą one zawierać wszystkie informacje określone przez Zamawiającego w przygotowanych wzorach.
9. Do **wypełnionego formularza oferty** (wzór – załącznik nr 1 do SWZ) należy dołączyć:
 - a. **oświadczenie**, o którym mowa w art. 125 ust. 1, o niepodleganiu wykluczeniu oraz spełnianiu warunków udziału w postępowaniu (JEDZ, wzór – załącznik nr 2 do SWZ), oraz oświadczenie dotyczące przesłanek wykluczenia (załącznik nr 2a do SWZ);
 - b. **dokument wadium** (jeżeli wadium zostało złożone w innej formie niż pieniążna);
jeżeli dotyczy:
 - c. **pełnomocnictwo** upoważniające do reprezentowania Wykonawcy, jeżeli umocowanie nie wynika wprost z dokumentów rejestrowych lub bezpłatnych i ogólnodostępnych baz danych, o ile Wykonawca dostarczył dane umożliwiające dostęp do tych dokumentów.
 - d. **pełnomocnictwo** do reprezentowania wszystkich **Wykonawców wspólnie ubiegających się** o udzielenie zamówienia
 - e. **oświadczenie dotyczące przesłanek wykluczenia** (JEDZ załącznik nr 2) oraz oświadczenie dotyczące przesłanek wykluczenia (załącznik nr 2a do SWZ) wszystkich podmiotów wspólnie ubiegających się o udzielenie zamówienia;
 - f. **uzasadnienie zastrzeżenia tajemnicy przedsiębiorstwa**, jeżeli wykonawca zastrzegł w ofercie informacje jako tajemnicę przedsiębiorstwa;

10. Zamawiający, przed udzieleniem zamówienia, w wyznaczonym terminie, wezwie Wykonawcę, którego oferta zostanie uznana za najwyższą ocenioną, do złożenia, wskazania dostępności w formie elektronicznej w ogólnodostępnej i bezpłatnej bazie danych lub wskazania faktu posiadania przez Zamawiającego wraz z podaniem numeru postępowania, aktualnych na dzień złożenia dokumentów lub oświadczeń wymienionych w rozdziale VII pkt 6 SWZ.
11. Wszelkie koszty związane z przygotowaniem i złożeniem oferty ponosi Wykonawca.
12. Wykonawca, za pośrednictwem Platformy, ma prawo przed upływem terminu do składania ofert zmienić lub wycofać ofertę. Sposób dokonywania zmiany lub wycofania oferty zamieszczono w instrukcji zamieszczonej pod adresem <https://platformazakupowa.pl/strona/45-instrukcje>.
13. Szczegółowa instrukcja dla Wykonawców dotycząca złożenia oferty znajduje się na stronie internetowej pod adresami: <https://platformazakupowa.pl/strona/1-regulamin> oraz <https://platformazakupowa.pl/strona/45-instrukcje>
14. Zgodnie z art. 223 ust 2 ustawy Pzp Zamawiający jest zobowiązany poprawić w ofercie:
 - a. oczywiste omyłki pisarskie;
 - b. oczywiste omyłki rachunkowe, z uwzględnieniem konsekwencji rachunkowych dokonanych poprawek;
 - c. inne omyłki polegające na niezgodności oferty z SWZ, niepowodujące istotnych zmian w treści oferty. Zamawiający wyznaczy Wykonawcy odpowiedni termin na wyrażenie zgody na poprawienie w ofercie omyłki lub zakwestionowanie sposobu jej poprawienia. Brak odpowiedzi w wyznaczonym terminie uznaje się za wyrażenie zgody na poprawienie omyłki.

XV. SPOSÓB I TERMIN SKŁADANIA OFERT

1. Oferty wraz z wymaganymi dokumentami należy umieścić na Platformie pod adresem: <https://platformazakupowa.pl/pn/pbs>
2. Termin składania ofert: **do 24.01.2024 r., do godz. 10:00.**
3. Po wypełnieniu Formularza składania oferty i załadowaniu wszystkich wymaganych załączników należy kliknąć przycisk „Przejdź do podsumowania”. Za datę złożenia oferty przyjmuje się datę jej przekazania w systemie (Platformie) wraz z wgraniem paczki w formacie XML w drugim kroku składania oferty poprzez kliknięcie przycisku „Złóż ofertę” i wyświetlaniu komunikatu, że oferta została złożona. Zamawiający zaleca złożenie oferty ze stosownym wyprzedzeniem.

XVI. TERMIN OTWARCIA OFERT

1. Otwarcie ofert nastąpi 24.01.2024 r., o godz. 10:10
2. W przypadku ewentualnej awarii systemu, który spowoduje brak możliwości otwarcia ofert w terminie, otwarcie nastąpi niezwłocznie po usunięciu awarii. Zamawiający poinformuje o zmianie terminu otwarcia na stronie internetowej prowadzonego postępowania.
3. Najpóźniej przed otwarciem ofert Zamawiający udostępni na stronie internetowej prowadzonego postępowania, kwotę, jaką zamierza przeznaczyć na sfinansowanie zamówienia.
4. Niezwłocznie po otwarciu ofert Zamawiający udostępni na stronie internetowej prowadzonego postępowania, w zakładce „Komunikaty” informacje o:

- a. nazwach albo imionach i nazwiskach oraz siedzibach lub miejscach prowadzonej działalności gospodarczej albo miejscach zamieszkania Wykonawców, których oferty zostały otwarte;
- b. cenach lub kosztach zawartych w ofertach.

XVII. OPIS SPOSOBU OBLICZENIA CENY

1. Cena podana przez Wykonawcę w formularzu oferty (wg wzoru stanowiącego załącznik nr 1 do SWZ) jest całkowitym wynagrodzeniem za zrealizowanie całości zamówienia objętego niniejszym postępowaniem wraz z podatkiem od towarów i usług, kosztami ubezpieczenia i dostawy i ewentualnymi innymi kosztami mającymi wpływ na realizację zamówienia.
Wykonawca jest zobowiązany określić cenę jednostkową brutto za poszczególne elementy składowe wyposażenia meblowego. Cena łączna brutto jest sumą iloczynów cen jednostkowych i ilości poszczególnych elementów składowych określonych w formularzu cenowym.
UWAGA: Środki przeznaczone na realizację niniejszego postępowania mogą być wydatkowane jedynie na zakup, który nie może być zakwalifikowany jako środek trwały w rozumieniu ustawy o rachunkowości z dnia 29 września 1994 r. **i jego wartość jednostkowa nie może przekroczyć 10 000 złotych.** Wobec powyższego Zamawiający wymaga, aby cena jednostkowa poszczególnych elementów składowych nie przekraczała 9 999,99 zł brutto
2. Wykonawca zobowiązany jest podać cenę w złotych polskich (**z dokładnością do dwóch miejsc po przecinku**) liczbą. Zasada zaokrąglania – końcówkę poniżej 5 należy pominąć, równe i powyżej 5 należy zaokrąglić w górę. Podaną cenę należy rozumieć jako cenę w rozumieniu Ustawy z dnia 9 maja 2014 r. o informowaniu o cenach towarów i usług (Dz.U. z 2017 r. poz. 1830).
3. Wynagrodzenie Wykonawcy ma charakter ryczałtowy. Cena podana w ofercie pozostanie niezmienna przez cały okres obowiązywania umowy.
4. Jeżeli ofertę składa osoba fizyczna nieprowadząca działalności gospodarczej, cena oferty powinna zawierać wszystkie dodatkowe obciążenia, w tym podatek od czynności cywilno-prawnych, zaliczkę na podatek dochodowy oraz wszelkie należne składki, które w wyniku wyboru oferty jako najkorzystniejszej Zamawiający, zgodnie z obowiązującymi przepisami, będzie zobowiązany odprowadzić. Tym samym taki wykonawca wyraża zgodę na pomniejszenie swojej należności o zaliczki i składki, które Zamawiający będzie zobowiązany naliczyć i odprowadzić w związku z realizacją umowy. Należność wypłacona bezpośrednio takiemu wykonawcy nie będzie wówczas równa cenie oferty.
5. Zamawiający jest czynnym podatnikiem podatku VAT. Jeżeli złożono ofertę, której wybór prowadziłby do powstania u Zamawiającego obowiązku podatkowego zgodnie z przepisami o podatku od towarów i usług, Wykonawca zgodnie z art. 225 ustawy Pzp **ma obowiązek poinformować** czy wybór jego oferty będzie prowadził **do powstania u Zamawiającego obowiązku podatkowego**, wskazując nazwę (rodzaj) towaru lub usługi, których dostawa lub świadczenie będzie prowadzić do jego powstania, wskazując ich wartość bez kwoty podatku oraz wskazując stawkę podatku od towarów i usług, która zgodnie z wiedzą wykonawcy, będzie miała zastosowanie. Zamawiający w celu oceny (porównania) takiej oferty doliczy do przedstawionej w niej ceny podatek od towarów i usług, który miałby obowiązek rozliczyć zgodnie z tymi przepisami.

W powyższym przypadku Wykonawca w formularzu oferty zobowiązany jest zamieścić odpowiednią adnotację np. „wewnątrzwspólnotowe nabycie towarów”. Brak złożenia ww. informacji będzie postrzegany jako brak powstania obowiązku podatkowego u zamawiającego.

XVIII. OPIS KRYTERIÓW, KTÓRYMI ZAMAWIAJĄCY BĘDZIE SIĘ KIEROWAŁ PRZY WYBORZE OFERTY, WRAZ Z PODANIEM WAG TYCH KRYTERIÓW I SPOSOBU OCENY OFERT

1. Przy wyborze oferty najkorzystniejszej Zamawiający, będzie kierował się kryteriami:

cena – waga 60 punktów

skrócenie terminu wykonania – waga 20 punktów

przedłużenie okresu gwarancji – waga 20 punktów

2. Ocena punktowa oferty będzie dokonana według następującego wzoru

Ocena oferty = $P_c + P_t + P_g$

gdzie:

P_c – liczba punktów w kryterium ceny

P_t – liczba punktów w kryterium skrócenie terminu wykonania

P_g – liczba punktów w kryterium przedłużenie okresu gwarancji

3. Liczba punktów w kryterium **cena oferty** zostanie wyliczona za pomocą następującego wzoru:

$$P_c = \frac{\text{najniższa zaoferowana cena}}{\text{cena badanej oferty}} \times 60$$

UWAGA! Cena musi być określona z dokładnością do dwóch miejsc po przecinku.

4. Liczba punktów w kryterium **skrócenie terminu wykonania**, zostanie wyliczona za pomocą następującego wzoru:

$$P_t = \frac{\text{liczba dni o ile skrócono maksymalny termin wykonania zamówienia badanej oferty}}{30} \times 20$$

UWAGA! skrócenie terminu wykonania należy określić w **pełnych dniach**. Maksymalny punktowany skrócony termin wykonania **to 30 dni kalendarzowych**.

Wykonawca zobowiązany jest do wykonania zadania w terminie maksymalnym do 60 dni kalendarzowych od dnia zawarcia umowy. Zamawiający przyzna dodatkowe punkty za zaoferowanie krótszego terminu realizacji w stosunku do terminu maksymalnego. Do porównania ofert będzie brana pod uwagę ilość dni kalendarzowych podana przez Wykonawcę w formularzu ofertowym. Wykonawca może wskazać maksymalnie 30 dni kalendarzowych na skrócenie terminu realizacji zadania (realizacja całości zadania wyniesie wówczas do 30 dni kalendarzowych). Jeśli Wykonawca w formularzu oferty wpisze więcej niż 30 dni skrócenia terminu realizacji zadania, Zamawiający przyjmie do oceny ofert oraz do umowy maksymalną dopuszczoną ilość dni skrócenia, tj. 30 dni kalendarzowych. W przypadku wpisania „0” lub braku dokonania wpisu,

Zamawiający przyjmie wartość „0”, a Wykonawca otrzyma 0 punktów, a okres realizacji zadania równy będzie maksymalnemu terminowi, tj. 60 dni kalendarzowych.

Również w innych przypadkach, w których nie będzie możliwe ustalenie zaoferowanego terminu skrócenia wykonania zamówienia (m.in. nieczytelny wpis, wpisanie liczby ujemnej, zakresu dni, określenie terminu w niepełnych dniach) Zamawiający przyjmie, że Wykonawca oferuje maksymalny termin realizacji zamówienia tj. 60 dni a Wykonawca otrzyma 0 punktów.

5. Liczba punktów w kryterium **przedłużenie okresu gwarancji**, zostanie wyliczona za pomocą następującego wzoru:

$$Pg = \frac{\text{liczba miesięcy o ile przedłużono minimalny okres gwarancji badanej oferty}}{12} \times 20$$

12

UWAGA! Termin przedłużenia gwarancji należy określić w **pełnych miesiącach**. Maksymalny punktowany okres przedłużenia gwarancji to **12 miesięcy**.

Minimalny wymagany okres gwarancji to 24 miesiące. Wykonawca składając ofertę zobowiązany jest określić o ile miesięcy przedłuży okres gwarancji jakości zakupionego, wykonanego, dostarczonego i zamontowanego wyposażenia meblowego w stosunku do minimalnej gwarancji. Do porównania ofert będzie brana pod uwagę ilość miesięcy podana przez Wykonawcę w formularzu ofertowym. Należy podać wyłącznie pełne miesiące. W innym przypadku Zamawiający przyjmie do oceny ofert ilość miesięcy zaokrągloną w dół do pełnych miesięcy tj. pomijając końcówkę. Wykonawca może wskazać maksymalnie 12 miesięcy przedłużenia okresu gwarancji jakości (gwarancja wynosi wówczas 36 miesięcy). Jeśli Wykonawca w formularzu oferty wpisze więcej niż 12 miesięcy przedłużenia okresu gwarancji jakości, Zamawiający przyjmie do oceny ofert maksymalną dopuszczoną ilość miesięcy przedłużenia okresu gwarancji, tj. 12 miesięcy, a do umowy faktycznie zaoferowana długość gwarancji. W przypadku wpisania „0” lub braku dokonania wpisu, Zamawiający przyjmie wartość „0”, a Wykonawca otrzyma 0 punktów, a okres gwarancji jakości równy będzie minimalnemu okresowi gwarancji tj. 24 miesiące.

W innych przypadkach, w których nie będzie możliwe ustalenie zaoferowanego przedłużenia okresu gwarancji (m.in. nieczytelny wpis, wpisanie liczby ujemnej, zakresu miesięcy) Zamawiający uzna, że Wykonawca otrzyma 0 punktów, a okres gwarancji jakości równy będzie minimalnemu okresowi gwarancji tj. 24 miesiące.

6. Najkorzystniejsza oferta to oferta przedstawiająca najkorzystniejszy stosunek jakości do ceny lub kosztu lub oferta z najniższą ceną lub kosztem.
7. Jeżeli nie można wybrać najkorzystniejszej oferty z uwagi na to, że dwie lub więcej ofert przedstawia taki sam bilans ceny lub kosztu i innych kryteriów oceny ofert, Zamawiający wybiera spośród tych ofert, ofertę która otrzymała najwyższą ocenę w kryterium o najwyższej wadze.
8. Jeżeli oferty otrzymały taką samą ocenę w kryterium o najwyższej wadze, Zamawiający wybiera ofertę z najniższą ceną lub najniższym kosztem.
9. Jeżeli nie można dokonać wyboru oferty w sposób, o którym mowa w ust. poprzednim, Zamawiający wezwie Wykonawców, którzy złożyli te oferty, do złożenia w terminie określonym przez Zamawiającego ofert dodatkowych zawierających nową cenę lub koszt.

XIX. WYBÓR OFERTY; INFORMACJE O FORMALNOŚCIACH, JAKIE POWINNY ZOSTAĆ DOPEŁNIONE PO WYBORZE OFERTY W CELU ZAWARCIA UMOWY

1. Zamawiający wybiera najkorzystniejszą ofertę w terminie związania ofertą określonym w dokumentach zamówienia. Jeżeli termin związania ofertą upłynie przed wyborem najkorzystniejszej oferty, Zamawiający wezwie Wykonawcę, którego oferta otrzymała najwyższą ocenę, do wyrażenia, w wyznaczonym przez Zamawiającego terminie, pisemnej zgody na wybór jego oferty. W przypadku braku zgody, Zamawiający zwróci się o wyrażenie takiej zgody do kolejnego Wykonawcy, którego oferta została najwyższej oceniona, chyba że zachodzą przesłanki do unieważnienia postępowania.
2. Zamawiający udzieli zamówienia Wykonawcy, którego oferta nie podlega odrzuceniu i którego oferta została uznana przez Zamawiającego za najkorzystniejszą w oparciu o kryteria oceny ofert podane w ogłoszeniu o zamówieniu oraz w niniejszej SWZ.
3. Zamawiający poinformuje niezwłocznie wszystkich Wykonawców, którzy złożyli oferty, podając uzasadnienie faktyczne i prawne o:
 - a. wyborze najkorzystniejszej oferty;
 - b. Wykonawcach, których oferty zostały odrzucone;
 - c. o unieważnieniu postępowania;– o ile dane zdarzenie wystąpi.
4. Informacja o wyborze najkorzystniejszej oferty lub/oraz o unieważnieniu postępowania zostanie zamieszczona na stronie internetowej prowadzonego postępowania.
5. Umowa zostanie zawarta w terminach określonych zgodnie z art. 264 ust. 1 i 2 ustawy Pzp.
6. Jeżeli najkorzystniejszą ofertę złożyli Wykonawcy wspólnie ubiegający się o zamówienie, Zamawiający może zażądać (jeszcze przed zawarciem umowy w sprawie udzielenia zamówienia publicznego) kopii umowy regulującej współpracę Wykonawców. Umowa taka winna określić strony umowy, cel działania, sposób współdziałania, zakres prac przewidzianych do wykonania przez każdego z nich, solidarną odpowiedzialność za wykonanie zadania, oznaczenie czasu trwania (obejmującego okres realizacji przedmiotu zamówienia, gwarancji jakości i rękojmi), wykluczenie możliwości wypowiedzenia umowy przez któregokolwiek z wykonawców do czasu wykonania zamówienia).
7. **Wykonawca przed podpisaniem umowy przekaze Zamawiającemu:**
 - a. informacje dotyczące osób podpisujących umowę oraz osób upoważnionych do kontaktów w związku z realizacją umowy;
 - b. pełnomocnictwo, jeżeli umowę podpisze pełnomocnik;
 - c. dokument potwierdzający wniesienie zabezpieczenie należytego wykonania umowy, o którym mowa w rozdziale XX.

XX. WYMAGANIA DOTYCZĄCE ZABEZPIECZENIA NALEŻYTEGO WYKONANIA UMOWY

1. Wykonawca wniesie przed zawarciem umowy zabezpieczenie należytego wykonania umowy (dalej: zabezpieczenie) **w wysokości 5% całkowitej ceny podanej w ofercie.**
2. Zabezpieczenie może być wniesione w jednej lub kilku następujących formach:

- a. pieniądzu – wpłacone przelewem na rachunek bankowy Zamawiającego prowadzony przez PEKAO S.A. II Oddział w Bydgoszczy nr **33 1240 3493 1111 0000 4279 1269** z adnotacją: „zabezpieczenie umowy nr RZP.243.75.2023”;
 - b. poręczeniach bankowych lub poręczeniach spółdzielczej kasy oszczędnościowo-kredytowej;
 - c. gwarancjach bankowych;
 - d. gwarancjach ubezpieczeniowych;
 - e. poręczeniach udzielanych przez podmioty, o których mowa w art. 6 b ust 5 pkt 2 ustawy z 9.11.2000 r. o utworzeniu Polskiej Agencji Rozwoju Przedsiębiorczości.
3. Zamawiający nie wyraża zgody na wniesienie zabezpieczenia w formach określonych w art. 450 ust. 2 ustawy Pzp.
 4. W przypadku wniesienia wadium w pieniądzu Wykonawca może wyrazić zgodę na zaliczenie kwoty wadium na poczet zabezpieczenia.
 5. Zabezpieczenie służy pokryciu roszczeń z tytułu niewykonania lub nienależytego wykonania umowy.
 6. Z dokumentu zabezpieczenia należytego wykonania umowy wniesionego w formie gwarancji bankowej/ubezpieczeniowej musi wynikać jednoznacznie gwarantowanie wypłat należności w sposób nieodwołalny, bezwarunkowy i na pierwsze żądanie Zamawiającego zawierające oświadczenie o okolicznościach stanowiących podstawę do żądania wypłaty należności. Dokument wniesienia zabezpieczenia nie może zawierać żadnych dodatkowych wymagań od Zamawiającego lub osób trzecich, w tym składanie jakichkolwiek dodatkowych oświadczeń, dokumentów lub dokonywania czynności, za wyjątkiem wymagania Gwaranta do doręczenia pisemnego żądania wypłaty za pośrednictwem banku Zamawiającego, wraz z potwierdzeniem banku Beneficjenta, że żądanie wypłaty wraz z tym oświadczeniem zostało podpisane przez osoby uprawnione do składania oświadczeń w imieniu Beneficjenta. Zaleca się uzgodnienie projektu dokumentu gwarancji bankowej lub ubezpieczeniowej z Zamawiającym przed zawarciem umowy z Gwarantem przez Wykonawcę.
 7. Zabezpieczenie zostanie zwrócone Wykonawcy według następującego harmonogramu:
 - a. 70% wysokości zabezpieczenia Zamawiający zwróci w terminie 30 dni od dnia wykonania zamówienia i uznania przez Zamawiającego za należyte wykonane,
 - b. 30% wysokości zabezpieczenia Zamawiający pozostawi na zabezpieczenie roszczeń z tytułu rękojmi za wady – kwota ta zostanie zwrócona najpóźniej 15 dnia po upływie okresu rękojmi za wady.

XXI. ISTOTNE POSTANOWIENIA UMOWY I JEJ ZMIANY

1. Wzór umowy

Zamawiający wymaga od Wykonawcy, aby zawarł z nim umowę w sprawie zamówienia publicznego, której wzór stanowi załącznik nr 4 do SWZ. Postanowienia zawarte we wzorze umowy nie podlegają negocjacom.

2. Podwykonawstwo oraz zmiany umowy o udzielenie zamówienia publicznego w zakresie podwykonawstwa

Umowa o udzielenie zamówienia publicznego będzie określała zakres zamówienia, które Wykonawca będzie wykonywał osobiście, które zaś za pomocą podwykonawców.

Zamawiający może dopuścić zmianę podwykonawcy i/lub zakresu zamówienia powierzonego podwykonawcom w trakcie realizacji zamówienia na wniosek Wykonawcy. Zmiana wymaga uprzedniej zgody Zamawiającego. Zgoda ta może być udzielona, jeżeli konieczność takiej zmiany jest spowodowana okolicznościami, na które Wykonawca nie miał wpływu, w szczególności śmierć lub likwidacja dotychczasowego podwykonawcy, utrata przez dotychczasowego podwykonawcę możliwości prawidłowego i terminowego zrealizowania powierzonej mu części zamówienia itp.

3. **Zmiany umowy**

Zamawiający przewiduje możliwość wprowadzenia zmian - zmiany te określono w paragrafie 7 wzoru umowy (załącznik nr 4 do SWZ)

4. **Forma i termin zawarcia umowy**

Umowa w sprawie zamówienia publicznego zawarta w formie innej niż pisemna jest nieważna. Zgodnie z Kodeksem cywilnym (art. 781 § 1 Kc) oświadczenie woli złożone w formie elektronicznej jest równoważne z oświadczeniem woli złożonym w formie pisemnej. Zamawiający dopuszcza zawarcie umowy w formie elektronicznej. Elektroniczna forma czynności prawnej wymaga złożenia oświadczenia woli w postaci elektronicznej i opatrzenie go kwalifikowanym podpisem elektronicznym. Do zawarcia takiej umowy dochodzi po jej obustronnym podpisaniu, wobec tego termin zawarcia będzie liczony od daty złożenia podpisu przez ostatnią ze Stron.

XXII. **POUCZENIE O ŚRODKACH OCHRONY PRAWNEJ PRZYSŁUGUJĄCYCH WYKONAWCY W TOKU POSTĘPOWANIA O UDZIELENIE ZAMÓWIENIA PUBLICZNEGO**

1. Wykonawcom oraz innym podmiotom, którzy mają lub mieli interes w uzyskaniu zamówienia oraz ponieśli lub mogą ponieść szkodę w wyniku naruszenia przepisów Prawa zamówień publicznych, przysługuje **odwołanie**.
2. W niniejszym postępowaniu odwołanie przysługuje na:
 - a. niezgodną z przepisami ustawy czynność Zamawiającego, podjętą w niniejszym postępowaniu o udzielenie zamówienia, w tym na projektowane postanowienie umowy;
 - b. zaniechanie czynności w postępowaniu o udzielenie zamówienia, do której Zamawiający był obowiązany na podstawie ustawy;
 - c. zaniechanie przeprowadzenia postępowania o udzielenie zamówienia lub zorganizowania konkursu na podstawie ustawy, mimo że zamawiający był do tego obowiązany.
3. Odwołanie wnosi się do Prezesa Krajowej Izby Odwoławczej w terminie 10 dni od dnia przesłania informacji o czynności Zamawiającego stanowiącej podstawę jego wniesienia – jeżeli zostały przesłane przy użyciu środków komunikacji elektronicznej, albo w terminie 15 dni – jeżeli zostały przesłane w inny sposób;
4. Odwołanie wobec treści ogłoszenia o zamówieniu, a także wobec postanowień niniejszej SWZ wnosi się w terminie 10 dni od dnia zamieszczenia ogłoszenia w Dzienniku Urzędowym Unii Europejskiej lub SWZ na Platformie.
5. Odwołanie wobec innych czynności wnosi się w terminie 10 dni od dnia, w którym powzięto lub przy zachowaniu należytej staranności można było powziąć wiadomość o okolicznościach stanowiących podstawę jego wniesienia.
6. Od rozstrzygnięcia odwołania przez Krajową Izbę Odwoławczą przysługuje skarga do Sądu Okręgowego w Warszawie.

7. Skargę wnosi się za pośrednictwem Prezesa Krajowej Izby Odwoławczej w terminie 14 dni od dnia doręczenia orzeczenia Krajowej Izby Odwoławczej.

XXIII. Do spraw nieuregulowanych w SWZ mają zastosowanie przepisy ustawy z 11 września 2019 r. – Prawo zamówień publicznych (Dz.U. poz. 2019 ze zm.).

Załączniki:

1. Formularz oferty – załącznik nr 1;
2. JEDZ w wersji edytowalnej – załącznik nr 2;
3. Oświadczenie o braku podstaw do wykluczenia – załącznik nr 2a i 2b;
4. Wzór oświadczenia o aktualności informacji zawartych w JEDZ – załącznik nr 3;
5. Wzór umowy – załącznik nr 4;
6. Oświadczenie o przynależności do grupy kapitałowej – załącznik nr 5;
7. Szczegółowy opis przedmiotu zamówienia – załącznik nr 6.

FORMULARZ OFERTY

Zamawiający:

Politechnika Bydgoska**im. Jana i Jędrzeja Śniadeckich****Al. prof. S. Kaliskiego 7****85-796 Bydgoszcz**

Nazwa Wykonawcy (lub Wykonawców wspólnie ubiegających się o udzielenie zamówienia):

.....

Adres

Województwo:

Nr KRS (jeżeli dotyczy).....

NIP

Dokumenty rejestrowe mogą zostać bezpłatnie uzyskane z bazy danych państwa członkowskiego UE:

 <https://ekrs.ms.gov.pl/web/wyszukiwarka-krs/strona-glowna/> <https://prod.ceidg.gov.pl/CEIDG/CEIDG.Public.UI/Search.aspx> inny (proszę wpisać) nie dotyczyWykonawca jest: *(zaznaczyć właściwe)* mikro przedsiębiorstwem¹ małym przedsiębiorstwem średnim przedsiębiorstwem osobą fizyczną nieprowadzącą działalności osobą prowadzącą jednoosobową działalność gospodarczą inny (proszę wpisać)Czy wykonawca jest mikro, małym lub średnim przedsiębiorstwem²: TAK NIE *(zaznaczyć właściwe)*Wykonawca JEST NIE JEST *(zaznaczyć właściwe)* dużym przedsiębiorcą w rozumieniu art. 4 pkt 6 ustawy o przeciwdziałaniu nadmiernym opóźnieniom w transakcjach handlowych.¹ Zgodnie z zaleceniem Komisji z dnia 6 maja 2003 r. dotyczącym definicji mikroprzedsiębiorstw oraz małych i średnich przedsiębiorstw (Dz. Urz. UE L 124 z 20.5.2003, str. 36):

– mikroprzedsiębiorstwo to przedsiębiorstwo, które zatrudnia mniej niż 10 osób i którego roczny obrót lub roczna suma bilansowa nie przekracza 2 milionów EUR;

– małe przedsiębiorstwo to przedsiębiorstwo, które zatrudnia mniej niż 50 osób i którego roczny obrót lub roczna suma bilansowa nie przekracza 10 milionów EUR.

– średnie przedsiębiorstwa: przedsiębiorstwa, które nie są mikroprzedsiębiorstwami ani małymi przedsiębiorstwami i które zatrudniają mniej niż 250 osób i których roczny obrót nie przekracza 50 milionów EUR lub roczna suma bilansowa nie przekracza 43 milionów EUR.

² Zgodnie z zaleceniem Komisji z dnia 6 maja 2003 r. dotyczącym definicji mikroprzedsiębiorstw oraz małych i średnich przedsiębiorstw (Dz. Urz. UE L 124 z 20.5.2003, str. 36):

– mikroprzedsiębiorstwo to przedsiębiorstwo, które zatrudnia mniej niż 10 osób i którego roczny obrót lub roczna suma bilansowa nie przekracza 2 milionów EUR;

– małe przedsiębiorstwo to przedsiębiorstwo, które zatrudnia mniej niż 50 osób i którego roczny obrót lub roczna suma bilansowa nie przekracza 10 milionów EUR.

– średnie przedsiębiorstwa: przedsiębiorstwa, które nie są mikroprzedsiębiorstwami ani małymi przedsiębiorstwami i które zatrudniają mniej niż 250 osób i których roczny obrót nie przekracza 50 milionów EUR lub roczna suma bilansowa nie przekracza 43 milionów EUR.

Osoba do kontaktu

Nr telefonu

Adres poczty elektronicznej

Nr konta, na które należy zwrócić wadium (jeżeli dotyczy)

Adres poczty elektronicznej Gwaranta lub Poręczyciela na który należy przesłać oświadczenie o zwolnieniu wadium (jeżeli dotyczy – wadium wniesione w innej formie niż pieniądź)

Adres do korespondencji z Zamawiającym (jeżeli inny niż podany wyżej)

.....

(UWAGA-w przypadku oferty wspólnej należy podać dane dotyczące Pełnomocnika Wykonawcy)

W odpowiedzi na ogłoszenie o zamówieniu publicznym pn.: „**Dostawa mebli biurowych i akustycznych wraz z wyposażeniem dla Politechniki Bydgoskiej**” (RZP.243.75.2023) składamy ofertę na wykonanie przedmiotu zamówienia w zakresie określonym w specyfikacji warunków zamówienia na następujących warunkach:

- I. **Cena łączna brutto:** złotych groszy
zgodnie z poniższym szczegółowym formularzem cenowym:

LP.	Nazwa wyposażenia	Jedn. miary	Ilość	Nazwa producenta i typ/model ³	Cena jednostkowa zł BRUTTO*	Wartość zł BRUTTO (kol. 4 x kol 6)
kol.1	kol.2	kol.3	kol.4	kol.5	kol.6	kol.7
1	Stolik	szt.	6			
2	Pufy	szt.	20			
3	Fotele	szt.	3			
4	Biurko	szt.	1			
5	Stolik Okrągły	szt.	1			
6	Kontener mobilny	szt.	1			
7	Kontener stacjonarny	szt.	1			
8	Kontener przybiurkowy typu cargo	szt.	1			
9	Podstawka jezdna pod jednostkę centralną	szt.	1			
10	Fotel uszak	szt.	2			

³ Należy wskazać co najmniej nazwę producenta oraz jeden z identyfikatorów Mebli: nazwa handlowa lub numer katalogowy lub numer seryjny bądź inny unikalny identyfikator przypisany do danego produktu lub komponentu.

11	Krzeseł obrotowe	szt.	1			
12	Lampa podłogowa	szt.	1			
13	Wieszak	szt.	1			
14	Dywanik	szt.	1			
15	Donica	szt.	1			
16	Zegar	szt.	1			
17	Kosz na śmieci	szt.	1			
18	Radioodtwarzacz	szt.	1			
19	Fotele akustyczne	szt.	4			
20	Pufy	szt.	4			
21	Fotele akustyczne	szt.	4			
22	Pufy	szt.	4			
<u>Cena łączna brutto</u>						

***UWAGA – cena jednostkowa w kolumnie 6 nie może przekraczać 9 999,99 zł brutto**

II. **Skrócenie Terminu Wykonania** dni kalendarzowych (*maksymalnie 30 dni, określone w pełnych dniach - należy podać o ile pełnych dni skraca się maksymalny 60- dniowy termin wykonania zamówienia*)

III. **Przedłużenie okresu gwarancji:** miesięcy (*maksymalnie 12 miesięcy - należy podać o ile pełnych miesięcy zostanie przedłużona 24-miesięczna gwarancja*)

Oświadczamy, że:

1. zapoznaliśmy się ze specyfikacją warunków zamówienia i nie wnosimy do niej żadnych zastrzeżeń;
2. posiadamy wszystkie informacje niezbędne do prawidłowego przygotowania i złożenia niniejszej oferty;
3. jesteśmy związani niniejszą ofertą przez okres wskazany w rozdziale XIII
4. zapoznaliśmy się z postanowieniami wzoru umowy, określonymi w specyfikacji warunków zamówienia i zobowiązujemy się, w przypadku wyboru naszej oferty, do zawarcia umowy zgodnej z niniejszą ofertą, na warunkach określonych w specyfikacji warunków zamówienia, w miejscu i terminie wyznaczonym przez Zamawiającego;
5. zapewniamy wystarczające gwarancje wdrożenia odpowiednich środków technicznych i organizacyjnych, aby przetwarzanie danych osobowych spełniało wymogi wynikające z obowiązujących przepisów o ochronie danych osobowych oraz przepisów Rozporządzenia Parlamentu Europejskiego i Rady (UE) 2016/679 z dnia 27 kwietnia 2016 r. w sprawie ochrony osób fizycznych w związku z przetwarzaniem danych osobowych i w sprawie swobodnego przepływu takich

- danych oraz uchylenia dyrektywy 95/46/WE (ogólne rozporządzenie o ochronie danych) – dalej „RODO”, mających zastosowanie i chronią prawa osób, których dane dotyczą;
6. znane nam są obowiązki wynikające z obowiązujących przepisów o ochronie danych osobowych i przepisów RODO mających zastosowanie, które zobowiązany jest wykonywać podmiot przetwarzający dane osobowe na zlecenie administratora danych;
 7. dopełniliśmy wszelkich obowiązków w stosunku do osób, których dane przekazujemy oraz w stosunku do Zamawiającego wynikających z przepisów o ochronie danych osobowych i przepisów RODO;
 8. przekazywane przez nas dane osobowe mogą być wykorzystane wyłącznie w celach związanych z prowadzonym postępowaniem nr RZP.243.75.2022;
 9. niniejsza oferta jest jawna, za wyjątkiem informacji zamieszczonych na stronach, które stanowią tajemnicę przedsiębiorstwa, które nie mogą być ogólnodostępne. Jednocześnie przedstawiam (przedstawiamy) uzasadnienie tajemnicy przedsiębiorstwa

Wraz z ofertą składamy:

1. formularz JEDZ – wzór załącznik nr 2,
2. oświadczenie - wzór załącznik nr 2a,
3. dokument wadium *(jeżeli dotyczy)*,
4. pełnomocnictwo *(jeżeli dotyczy)*,
5.

**FORMULARZ NALEŻY PODPISAĆ KWALIFIKOWANYM PODPISEM ELEKTRONICZNYM
PRZEZ OSOBĘ/OSOBY UPOWAŻNIONE DO REPREZENTOWANIA.**

STANDARDOWY FORMULARZ JEDNOLITEGO EUROPEJSKIEGO DOKUMENTU ZAMÓWIENIA

Część I: Informacje dotyczące postępowania o udzielenie zamówienia oraz instytucji zamawiającej lub podmiotu zamawiającego

W przypadku postępowania o udzielenie zamówienia, w ramach których zaproszenie do ubiegania się o zamówienie opublikowano w Dzienniku Urzędowym Unii Europejskiej, informacje wymagane w części I zostaną automatycznie wyszukane, pod warunkiem że do utworzenia i wypełnienia jednolitego europejskiego dokumentu zamówienia wykorzystany zostanie elektroniczny serwis poświęcony jednolitemu europejskiemu dokumentowi zamówienia⁴. Adres publikacyjny stosownego ogłoszenia⁵ w Dzienniku Urzędowym Unii Europejskiej: Numer ogłoszenia Dz.U. UE S numer [.....], data [.....],

Jeżeli nie opublikowano zaproszenia do ubiegania się o zamówienie w Dz.U., instytucja zamawiająca lub podmiot zamawiający muszą wypełnić informacje umożliwiające jednoznaczne zidentyfikowanie postępowania o udzielenie zamówienia:

W przypadku gdy publikacja ogłoszenia w Dzienniku Urzędowym Unii Europejskiej nie jest wymagana, proszę podać inne informacje umożliwiające jednoznaczne zidentyfikowanie postępowania o udzielenie zamówienia (np. adres publikacyjny na poziomie krajowym): [....]

INFORMACJE NA TEMAT POSTĘPOWANIA O UDZIELENIE ZAMÓWIENIA

Informacje wymagane w części I zostaną automatycznie wyszukane, pod warunkiem że wyżej wymieniony elektroniczny serwis poświęcony jednolitemu europejskiemu dokumentowi zamówienia zostanie wykorzystany do utworzenia i wypełnienia tego dokumentu. W przeciwnym przypadku informacje te musi wypełnić wykonawca.

Tożsamość zamawiającego⁶	Odpowiedź:
Nazwa:	Politechnika Bydgoska Al. prof. S. Kaliskiego 7, 85-796 Bydgoszcz NIP 554-031-31-07
Jakiego zamówienia dotyczy niniejszy dokument?	Odpowiedź:
Tytuł lub krótki opis udzielanego zamówienia ⁷ :	Dostawa mebli biurowych i akustycznych wraz z wyposażeniem dla Politechniki Bydgoskiej
Numer referencyjny nadany sprawie przez instytucję zamawiającą lub podmiot zamawiający (jeżeli dotyczy) ⁸ :	RZP.243.75.2023

Wszystkie pozostałe informacje we wszystkich sekcjach jednolitego europejskiego dokumentu zamówienia powinien wypełnić wykonawca.

⁴ Służby Komisji udostępnią instytucjom zamawiającym, podmiotom zamawiającym, wykonawcom, dostawcom usług elektronicznych i innym zainteresowanym stronom bezpłatny elektroniczny serwis poświęcony jednolitemu europejskiemu dokumentowi zamówienia.

⁵ W przypadku instytucji zamawiających: wstępne ogłoszenie informacyjne wykorzystywane jako zaproszenie do ubiegania się o zamówienie albo ogłoszenie o zamówieniu.

W przypadku podmiotów zamawiających: okresowe ogłoszenie informacyjne wykorzystywane jako zaproszenie do ubiegania się o zamówienie, ogłoszenie o zamówieniu lub ogłoszenie o istnieniu systemu kwalifikowania.

⁶ Informacje te należy skopiować z sekcji I pkt I.1 stosownego ogłoszenia. W przypadku wspólnego zamówienia proszę podać nazwy wszystkich uczestniczących zamawiających.

⁷ Zob. pkt II.1.1 i II.1.3 stosownego ogłoszenia.

⁸ Zob. pkt II.1.1 stosownego ogłoszenia.

Część II: Informacje dotyczące wykonawcy

A: INFORMACJE NA TEMAT WYKONAWCY

Identyfikacja:	Odpowiedź:
Nazwa:	[]
Numer VAT, jeżeli dotyczy: Jeżeli numer VAT nie ma zastosowania, proszę podać inny krajowy numer identyfikacyjny, jeżeli jest wymagany i ma zastosowanie.	[] []
Adres pocztowy:	[.....]
Osoba lub osoby wyznaczone do kontaktów ⁹ : Telefon: Adres e-mail: Adres internetowy (adres www) (jeżeli dotyczy):	[.....] [.....] [.....] [.....]
Informacje ogólne:	Odpowiedź:
Czy wykonawca jest mikroprzedsiębiorstwem bądź małym lub średnim przedsiębiorstwem ¹⁰ ?	<input type="checkbox"/> Tak <input type="checkbox"/> Nie
<u>Jedynie w przypadku gdy zamówienie jest zastrzeżone¹¹:</u> czy wykonawca jest zakładem pracy chronionej, „przedsiębiorstwem społecznym” ¹² lub czy będzie realizował zamówienie w ramach programów zatrudnienia chronionego? Jeżeli tak, jaki jest odpowiedni odsetek pracowników niepełnosprawnych lub defaworyzowanych? Jeżeli jest to wymagane, proszę określić, do której kategorii lub których kategorii pracowników niepełnosprawnych lub defaworyzowanych należą dani pracownicy.	<input type="checkbox"/> Tak <input type="checkbox"/> Nie [...] [.....]
Jeżeli dotyczy, czy wykonawca jest wpisany do urzędowego wykazu zatwierdzonych wykonawców lub posiada równoważne zaświadczenie (np. w ramach krajowego systemu (wstępnego) kwalifikowania)?	<input type="checkbox"/> Tak <input type="checkbox"/> Nie <input type="checkbox"/> Nie dotyczy
Jeżeli tak: Proszę udzielić odpowiedzi w pozostałych fragmentach niniejszej sekcji, w sekcji B i, w odpowiednich przypadkach, sekcji C niniejszej części, uzupełnić część V	

⁹ Proszę powtórzyć informacje dotyczące osób wyznaczonych do kontaktów tyle razy, ile jest to konieczne.

¹⁰ Por. *zalecenie Komisji z dnia 6 maja 2003 r. dotyczące definicji mikroprzedsiębiorstw oraz małych i średnich przedsiębiorstw (Dz.U. L 124 z 20.5.2003, s. 36)*. Te informacje są wymagane wyłącznie do celów statystycznych.

Mikroprzedsiębiorstwo: przedsiębiorstwo, które zatrudnia mniej niż 10 osób i którego roczny obrót lub roczna suma bilansowa nie przekracza 2 milionów EUR.

Małe przedsiębiorstwo: przedsiębiorstwo, które zatrudnia mniej niż 50 osób i którego roczny obrót lub roczna suma bilansowa nie przekracza 10 milionów EUR.

Średnie przedsiębiorstwa: przedsiębiorstwa, które nie są mikroprzedsiębiorstwami ani małymi przedsiębiorstwami i które zatrudniają mniej niż 250 osób i których roczny obrót nie przekracza 50 milionów EUR lub roczna suma bilansowa nie przekracza 43 milionów EUR.

¹¹ Zob. ogłoszenie o zamówieniu, pkt III.1.5.

¹² Tj. przedsiębiorstwem, którego głównym celem jest społeczna i zawodowa integracja osób niepełnosprawnych lub defaworyzowanych.

<p>(w stosownych przypadkach) oraz w każdym przypadku wypełnić i podpisać część VI.</p> <p>a) Proszę podać nazwę wykazu lub zaświadczenia i odpowiedni numer rejestracyjny lub numer zaświadczenia, jeżeli dotyczy:</p> <p>b) Jeżeli zaświadczenie wpisu do wykazu lub wydania zaświadczenia jest dostępne w formie elektronicznej, proszę podać:</p> <p>c) Proszę podać dane referencyjne stanowiące podstawę wpisu do wykazu lub wydania zaświadczenia oraz, w stosownych przypadkach, klasyfikację nadaną w urzędowym wykazie¹³:</p> <p>d) Czy wpis do wykazu lub wydane zaświadczenie obejmują wszystkie wymagane kryteria kwalifikacji? Jeżeli nie: Proszę dodatkowo uzupełnić brakujące informacje w części IV w sekcjach A, B, C lub D, w zależności od przypadku. WYŁĄCZNIE jeżeli jest to wymagane w stosownym ogłoszeniu lub dokumentach zamówienia:</p> <p>e) Czy wykonawca będzie w stanie przedstawić zaświadczenie odnoszące się do płatności składek na ubezpieczenie społeczne i podatków lub przedstawić informacje, które umożliwią instytucji zamawiającej lub podmiotowi zamawiającemu uzyskanie tego zaświadczenia bezpośrednio za pomocą bezpłatnej krajowej bazy danych w dowolnym państwie członkowskim? Jeżeli odnośna dokumentacja jest dostępna w formie elektronicznej, proszę wskazać:</p>	<p>a) [.....]</p> <p>b) (adres internetowy, wydający urząd lub organ, dokładne dane referencyjne dokumentacji): [.....][.....][.....][.....]</p> <p>c) [.....]</p> <p>d) <input type="checkbox"/> Tak <input type="checkbox"/> Nie</p> <p>e) <input type="checkbox"/> Tak <input type="checkbox"/> Nie</p> <p>(adres internetowy, wydający urząd lub organ, dokładne dane referencyjne dokumentacji): [.....][.....][.....][.....]</p>
<p>Rodzaj uczestnictwa:</p>	<p>Odpowiedź:</p>
<p>Czy wykonawca bierze udział w postępowaniu o udzielenie zamówienia wspólnie z innymi wykonawcami¹⁴?</p>	<p><input type="checkbox"/> Tak <input type="checkbox"/> Nie</p>
<p>Jeżeli tak, proszę dopilnować, aby pozostali uczestnicy przedstawili odrębne jednolite europejskie dokumenty zamówienia.</p>	
<p>Jeżeli tak:</p> <p>a) Proszę wskazać rolę wykonawcy w grupie (lider, odpowiedzialny za określone zadania itd.):</p> <p>b) Proszę wskazać pozostałych wykonawców biorących wspólnie udział w postępowaniu o udzielenie zamówienia:</p> <p>c) W stosownych przypadkach nazwa grupy biorącej udział:</p>	<p>a): [.....]</p> <p>b): [.....]</p> <p>c): [.....]</p>
<p>Części</p>	<p>Odpowiedź:</p>

¹³ Dane referencyjne i klasyfikacja, o ile istnieją, są określone na zaświadczeniu.

¹⁴ Zwłaszcza w ramach grupy, konsorcjum, spółki *joint venture* lub podobnego podmiotu.

W stosownych przypadkach wskazanie części zamówienia, w odniesieniu do której (których) wykonawca zamierza złożyć ofertę.	[]
---------------------------------------------------------------------------------------------------------------------------	-----

B: INFORMACJE NA TEMAT PRZEDSTAWICIELI WYKONAWCY

W stosownych przypadkach proszę podać imię i nazwisko (imiona i nazwiska) oraz adres(-y) osoby (osób) upoważnionej(-ych) do reprezentowania wykonawcy na potrzeby niniejszego postępowania o udzielenie zamówienia:

Osoby upoważnione do reprezentowania, o ile istnieją:	Odpowiedź:
Imię i nazwisko, wraz z datą i miejscem urodzenia, jeżeli są wymagane:	[.....], [.....]
Stanowisko/Działający(-a) jako:	[.....]
Adres pocztowy:	[.....]
Telefon:	[.....]
Adres e-mail:	[.....]
W razie potrzeby proszę podać szczegółowe informacje dotyczące przedstawicielstwa (jego form, zakresu, celu itd.):	[.....]

C: INFORMACJE NA TEMAT POLEGANIA NA ZDOLNOŚCI INNYCH PODMIOTÓW

Zależność od innych podmiotów:	Odpowiedź:
Czy wykonawca polega na zdolności innych podmiotów w celu spełnienia kryteriów kwalifikacji określonych poniżej w części IV oraz (ewentualnych) kryteriów i zasad określonych poniżej w części V?	<input type="checkbox"/> Tak <input type="checkbox"/> Nie

Jeżeli tak, proszę przedstawić – dla każdego z podmiotów, których to dotyczy – odrębny formularz jednolitego europejskiego dokumentu zamówienia zawierający informacje wymagane w niniejszej części sekcja A i B oraz w części III, należycie wypełniony i podpisany przez dane podmioty.

Należy zauważyć, że dotyczy to również wszystkich pracowników technicznych lub służb technicznych, nienależących bezpośrednio do przedsiębiorstwa danego wykonawcy, w szczególności tych odpowiedzialnych za kontrolę jakości, a w przypadku zamówień publicznych na roboty budowlane – tych, do których wykonawca będzie mógł się zwrócić o wykonanie robót budowlanych.

O ile ma to znaczenie dla określonych zdolności, na których polega wykonawca, proszę dołączyć – dla każdego z podmiotów, których to dotyczy – informacje wymagane w częściach IV i V¹⁵.

D: INFORMACJE DOTYCZĄCE PODWYKONAWCÓW, NA KTÓRYCH ZDOLNOŚCI WYKONAWCA NIE POLEGA

(Sekcja, którą należy wypełnić jedynie w przypadku gdy instytucja zamawiająca lub podmiot zamawiający wprost tego zażąda.)	
Podwykonawstwo:	Odpowiedź:
Czy wykonawca zamierza zlecić osobom trzecim podwykonawstwo jakiegokolwiek części zamówienia?	<input type="checkbox"/> Tak <input type="checkbox"/> Nie Jeżeli tak i o ile jest to wiadome , proszę podać wykaz proponowanych podwykonawców: [...]

¹⁵ Np. dla służb technicznych zaangażowanych w kontrolę jakości: część IV, sekcja C, pkt 3.

Jeżeli instytucja zamawiająca lub podmiot zamawiający wyraźnie żąda przedstawienia tych informacji oprócz informacji wymaganych w niniejszej sekcji, proszę przedstawić – dla każdego podwykonawcy (każdej kategorii podwykonawców), których to dotyczy – informacje wymagane w niniejszej części sekcja A i B oraz w części III.

Część III: Podstawy wykluczenia

A: PODSTAWY ZWIĄZANE Z WYROKAMI SKAZUJĄCYMI ZA PRZESTĘPSTWO

W art. 57 ust. 1 dyrektywy 2014/24/UE określono następujące powody wykluczenia:

1. udział w **organizacji przestępczej**¹⁶;
korupcja¹⁷;
nadużycie finansowe¹⁸;
przestępstwa terrorystyczne lub przestępstwa związane z działalnością terrorystyczną¹⁹
pranie pieniędzy lub finansowanie terroryzmu²⁰
praca dzieci i inne formy handlu ludźmi²¹.

Podstawy związane z wyrokami skazującymi za przestępstwo na podstawie przepisów krajowych stanowiących wdrożenie podstaw określonych w art. 57 ust. 1 wspomnianej dyrektywy:	Odpowiedź:
Czy w stosunku do samego wykonawcy bądź jakiegokolwiek osoby będącej członkiem organów administracyjnych, zarządzających lub nadzorczych wykonawcy, lub posiadającej w przedsiębiorstwie wykonawcy uprawnienia do reprezentowania, uprawnienia decyzyjne lub kontrolne, wydany został prawomocny wyrok z jednego z wyżej wymienionych powodów, orzeczeniem sprzed najwyżej pięciu lat lub w którym okres wykluczenia określony bezpośrednio w wyroku nadal obowiązuje?	<input type="checkbox"/> Tak <input type="checkbox"/> Nie Jeżeli odnośna dokumentacja jest dostępna w formie elektronicznej, proszę wskazać: (adres internetowy, wydający urząd lub organ, dokładne dane referencyjne dokumentacji): [.....][.....][.....][.....] ²²
Jeżeli tak , proszę podać ²³ : a) datę wyroku, określić, których spośród punktów 1–6 on dotyczy, oraz podać powód(-ody) skazania; b) wskazać, kto został skazany []; c) w zakresie, w jakim zostało to bezpośrednio ustalone w wyroku:	a) data: [], punkt(-y): [], powód(-ody): [] b) [.....] c) długość okresu wykluczenia [.....] oraz punkt(-y), którego(-ych) to dotyczy.

¹⁶ Zgodnie z definicją zawartą w art. 2 decyzji ramowej Rady 2008/841/WSiSW z dnia 24 października 2008 r. w sprawie zwalczania przestępczości zorganizowanej (Dz.U. L 300 z 11.11.2008, s. 42).

¹⁷ Zgodnie z definicją zawartą w art. 3 Konwencji w sprawie zwalczania korupcji urzędników Wspólnot Europejskich i urzędników państw członkowskich Unii Europejskiej (Dz.U. C 195 z 25.6.1997, s. 1) i w art. 2 ust. 1 decyzji ramowej Rady 2003/568/WSiSW z dnia 22 lipca 2003 r. w sprawie zwalczania korupcji w sektorze prywatnym (Dz.U. L 192 z 31.7.2003, s. 54). Ta podstawa wykluczenia obejmuje również korupcję zdefiniowaną w prawie krajowym instytucji zamawiającej (podmiotu zamawiającego) lub wykonawcy.

¹⁸ W rozumieniu art. 1 Konwencji w sprawie ochrony interesów finansowych Wspólnot Europejskich (Dz.U. C 316 z 27.11.1995, s. 48).

¹⁹ Zgodnie z definicją zawartą w art. 1 i 3 decyzji ramowej Rady z dnia 13 czerwca 2002 r. w sprawie zwalczania terroryzmu (Dz.U. L 164 z 22.6.2002, s. 3). Ta podstawa wykluczenia obejmuje również podżeganie do popełnienia przestępstwa, pomocnictwo, współsprawstwo lub usiłowanie popełnienia przestępstwa, o których mowa w art. 4 te samej decyzji ramowej.

²⁰ Zgodnie z definicją zawartą w art. 1 dyrektywy 2005/60/WE Parlamentu Europejskiego i Rady z dnia 26 października 2005 r. w sprawie przeciwdziałania korzystaniu z systemu finansowego w celu prania pieniędzy oraz finansowania terroryzmu (Dz.U. L 309 z 25.11.2005, s. 15).

²¹ Zgodnie z definicją zawartą w art. 2 dyrektywy Parlamentu Europejskiego i Rady 2011/36/UE z dnia 5 kwietnia 2011 r. w sprawie zapobiegania handlowi ludźmi i zwalczania tego procederu oraz ochrony ofiar, zastępującej decyzję ramową Rady 2002/629/WSiSW (Dz.U. L 101 z 15.4.2011, s. 1).

²² Proszę powtórzyć tyle razy, ile jest to konieczne.

²³ Proszę powtórzyć tyle razy, ile jest to konieczne.

	Jeżeli odnośna dokumentacja jest dostępna w formie elektronicznej, proszę wskazać: (adres internetowy, wydający urząd lub organ, dokładne dane referencyjne dokumentacji): [.....][.....][.....][.....] ²⁴
W przypadku skazania, czy wykonawca przedsięwzięć środki w celu wykazania swojej rzetelności pomimo istnienia odpowiedniej podstawy wykluczenia ²⁵ („samooczyszczenie”)?	<input type="checkbox"/> Tak <input type="checkbox"/> Nie
Jeżeli tak, proszę opisać przedsięwzięte środki ²⁶ :	[.....]

B: PODSTAWY ZWIĄZANE Z PŁATNOŚCIĄ PODATKÓW LUB SKŁADEK NA UBEZPIECZENIE SPOŁECZNE

Płatność podatków lub składek na ubezpieczenie społeczne:	Odpowiedź:	
Czy wykonawca wywiązał się ze wszystkich obowiązków dotyczących płatności podatków lub składek na ubezpieczenie społeczne , zarówno w państwie, w którym ma siedzibę, jak i w państwie członkowskim instytucji zamawiającej lub podmiotu zamawiającego, jeżeli jest ono inne niż państwo siedziby?	<input type="checkbox"/> Tak <input type="checkbox"/> Nie	
Jeżeli nie , proszę wskazać: a) państwo lub państwo członkowskie, którego to dotyczy; b) jakiej kwoty to dotyczy? c) w jaki sposób zostało ustalone to naruszenie obowiązków: 1) w trybie decyzji sądowej lub administracyjnej: Czy ta decyzja jest ostateczna i wiążąca? – Proszę podać datę wyroku lub decyzji. – W przypadku wyroku, o ile została w nim bezpośrednio określona , długość okresu wykluczenia: 2) w inny sposób ? Proszę sprecyzować, w jaki: d) Czy wykonawca spełnił lub spełni swoje obowiązki, dokonując płatności należnych podatków lub składek na ubezpieczenie społeczne, lub też zawierając wiążące porozumienia w celu spłaty tych należności, obejmujące w stosownych przypadkach narosłe odsetki lub grzywny?	Podatki	Składki na ubezpieczenia społeczne
	a) [.....] b) [.....] c1) <input type="checkbox"/> Tak <input type="checkbox"/> Nie <input type="checkbox"/> Tak <input type="checkbox"/> Nie – [.....] – [.....] c2) [...] d) <input type="checkbox"/> Tak <input type="checkbox"/> Nie Jeżeli tak , proszę podać szczegółowe informacje na ten temat: [.....]	a) [.....] b) [.....] c1) <input type="checkbox"/> Tak <input type="checkbox"/> Nie – <input type="checkbox"/> Tak <input type="checkbox"/> Nie – [.....] – [.....] c2) [...] d) <input type="checkbox"/> Tak <input type="checkbox"/> Nie Jeżeli tak , proszę podać szczegółowe informacje na ten temat: [.....]

²⁴ Proszę powtórzyć tyle razy, ile jest to konieczne.

²⁵ Zgodnie z przepisami krajowymi wdrażającymi art. 57 ust. 6 dyrektywy 2014/24/UE.

²⁶ Uwzględniając charakter popełnionych przestępstw (jedorazowe, powtarzające się, systematyczne itd.), objaśnienie powinno wykazywać stosowność przedsięwziętych środków.

Jeżeli odnośna dokumentacja dotycząca płatności podatków lub składek na ubezpieczenie społeczne jest dostępna w formie elektronicznej, proszę wskazać:	(adres internetowy, wydający urząd lub organ, dokładne dane referencyjne dokumentacji): ²⁷ [.....][.....][.....]
--------------------------------------------------------------------------------------------------------------------------------------------------------	--------------------------------------------------------------------------------------------------------------------------------

C: PODSTAWY ZWIĄZANE Z NIETYTUŁACIĄ, KONFLIKTEM INTERESÓW LUB WYKROCZENIAMI ZAWODOWYMI²⁸

Należy zauważyć, że do celów niniejszego zamówienia niektóre z poniższych podstaw wykluczenia mogą być zdefiniowane bardziej precyzyjnie w prawie krajowym, w stosownym ogłoszeniu lub w dokumentach zamówienia. Tak więc prawo krajowe może na przykład stanowić, że pojęcie „poważnego wykroczenia zawodowego” może obejmować kilka różnych postaci zachowania stanowiącego wykroczenie.

Informacje dotyczące ewentualnej nietytułacności, konfliktu interesów lub wykroczeń zawodowych	Odpowiedź:
Czy wykonawca, wedle własnej wiedzy , naruszył swoje obowiązki w dziedzinie prawa środowiska, prawa socjalnego i prawa pracy ²⁹ ?	<input type="checkbox"/> Tak <input type="checkbox"/> Nie Jeżeli tak , czy wykonawca przedsięwziął środki w celu wykazania swojej rzetelności pomimo istnienia odpowiedniej podstawy wykluczenia („samooczyszczenie”)? <input type="checkbox"/> Tak <input type="checkbox"/> Nie Jeżeli tak , proszę opisać przedsięwzięte środki: [.....]
Czy wykonawca znajduje się w jednej z następujących sytuacji: a) zbankrutował ; lub b) prowadzone jest wobec niego postępowanie upadłościowe lub likwidacyjne; lub c) zawarł układ z wierzycielami ; lub d) znajduje się w innej tego rodzaju sytuacji wynikającej z podobnej procedury przewidzianej w krajowych przepisach ustawowych i wykonawczych ³⁰ ; lub e) jego aktywami zarządza likwidator lub sąd; lub f) jego działalność gospodarcza jest zawieszona? Jeżeli tak: <ul style="list-style-type: none"> – Proszę podać szczegółowe informacje: – Proszę podać powody, które pomimo powyższej sytuacji umożliwiają realizację zamówienia, z uwzględnieniem mających zastosowanie przepisów krajowych i środków dotyczących kontynuowania działalności gospodarczej³¹. 	<input type="checkbox"/> Tak <input type="checkbox"/> Nie – [.....] – [.....]

²⁷ Proszę powtórzyć tyle razy, ile jest to konieczne.

²⁸ Zob. art. 57 ust. 4 dyrektywy 2014/24/UE.

²⁹ O których mowa, do celów niniejszego zamówienia, w prawie krajowym, w stosownym ogłoszeniu lub w dokumentach zamówienia bądź w art. 18 ust. 2 dyrektywy 2014/24/UE.

³⁰ Zob. przepisy krajowe, stosowne ogłoszenie lub dokumenty zamówienia.

³¹ Nie trzeba podawać tych informacji, jeżeli wykluczenie wykonawców w jednym z przypadków wymienionych w lit. a)–f) stało się obowiązkowe na mocy obowiązującego prawa krajowego bez żadnej możliwości odstępstwa w sytuacji, gdy wykonawcy są pomimo to w stanie zrealizować zamówienie.

Jeżeli odnośna dokumentacja jest dostępna w formie elektronicznej, proszę wskazać:	(adres internetowy, wydający urząd lub organ, dokładne dane referencyjne dokumentacji): [.....][.....][.....]
Czy wykonawca jest winien poważnego wykroczenia zawodowego ³² ?	<input type="checkbox"/> Tak <input type="checkbox"/> Nie
Jeżeli tak, proszę podać szczegółowe informacje na ten temat:	[.....]
	Jeżeli tak , czy wykonawca przedsięwziął środki w celu samooczyszczenia? <input type="checkbox"/> Tak <input type="checkbox"/> Nie
	Jeżeli tak , proszę opisać przedsięwzięte środki: [.....]
Czy wykonawca zawarł z innymi wykonawcami porozumienia mające na celu zakłócenie konkurencji?	<input type="checkbox"/> Tak <input type="checkbox"/> Nie
Jeżeli tak, proszę podać szczegółowe informacje na ten temat:	[...]
	Jeżeli tak , czy wykonawca przedsięwziął środki w celu samooczyszczenia? <input type="checkbox"/> Tak <input type="checkbox"/> Nie
	Jeżeli tak , proszę opisać przedsięwzięte środki: [.....]
Czy wykonawca wie o jakimkolwiek konflikcie interesów ³³ spowodowanym jego udziałem w postępowaniu o udzielenie zamówienia?	<input type="checkbox"/> Tak <input type="checkbox"/> Nie
Jeżeli tak, proszę podać szczegółowe informacje na ten temat:	[...]
Czy wykonawca lub przedsiębiorstwo związane z wykonawcą doradzał(-o) instytucji zamawiającej lub podmiotowi zamawiającemu bądź był(-o) w inny sposób zaangażowany(-e) w przygotowanie postępowania o udzielenie zamówienia?	<input type="checkbox"/> Tak <input type="checkbox"/> Nie
Jeżeli tak, proszę podać szczegółowe informacje na ten temat:	[...]
Czy wykonawca znajdował się w sytuacji, w której wcześniejsza umowa w sprawie zamówienia publicznego, wcześniejsza umowa z podmiotem zamawiającym lub wcześniejsza umowa w sprawie koncesji została rozwiązana przed czasem , lub w której nałożone zostało odszkodowanie bądź inne porównywalne sankcje w związku z tą wcześniejszą umową?	<input type="checkbox"/> Tak <input type="checkbox"/> Nie
Jeżeli tak, proszę podać szczegółowe informacje na ten temat:	[...]
	Jeżeli tak , czy wykonawca przedsięwziął środki w celu samooczyszczenia? <input type="checkbox"/> Tak <input type="checkbox"/> Nie
	Jeżeli tak , proszę opisać przedsięwzięte środki: [.....]
Czy wykonawca może potwierdzić, że:	<input type="checkbox"/> Tak <input type="checkbox"/> Nie
nie jest winny poważnego wprowadzenia w błąd przy dostarczaniu informacji wymaganych do weryfikacji braku podstaw wykluczenia lub do weryfikacji spełnienia kryteriów kwalifikacji;	
b) nie zataił tych informacji;	
c) jest w stanie niezwłocznie przedstawić dokumenty	

³² W stosownych przypadkach zob. definicje w prawie krajowym, stosownym ogłoszeniu lub dokumentach zamówienia.

³³ Wskazanym w prawie krajowym, stosownym ogłoszeniu lub dokumentach zamówienia.

potwierdzające wymagane przez instytucję zamawiającą lub podmiot zamawiający; oraz d) nie przedsięwziął kroków, aby w bezprawny sposób wpłynąć na proces podejmowania decyzji przez instytucję zamawiającą lub podmiot zamawiający, pozyskać informacje poufne, które mogą dać mu nienależną przewagę w postępowaniu o udzielenie zamówienia, lub wskutek zaniedbania przedstawić wprowadzające w błąd informacje, które mogą mieć istotny wpływ na decyzje w sprawie wykluczenia, kwalifikacji lub udzielenia zamówienia?	
-------------------------------------------------------------------------------------------------------------------------------------------------------------------------------------------------------------------------------------------------------------------------------------------------------------------------------------------------------------------------------------------------------------------------------------------------------------------------------------------------------------------------------	--

D: INNE PODSTAWY WYKLUCZENIA, KTÓRE MOGĄ BYĆ PRZEWDZIANE W PRZEPISACH KRAJOWYCH PAŃSTWA CZŁONKOWSKIEGO INSTYTUCJI ZAMAWIAJĄCEJ LUB PODMIOTU ZAMAWIAJĄCEGO

Podstawy wykluczenia o charakterze wyłącznie krajowym	Odpowiedź:
Czy mają zastosowanie podstawy wykluczenia o charakterze wyłącznie krajowym określone w stosownym ogłoszeniu lub w dokumentach zamówienia? Jeżeli dokumentacja wymagana w stosownym ogłoszeniu lub w dokumentach zamówienia jest dostępna w formie elektronicznej, proszę wskazać:	<input type="checkbox"/> Tak <input type="checkbox"/> Nie (adres internetowy, wydający urząd lub organ, dokładne dane referencyjne dokumentacji): [.....][.....][.....] ³⁴
W przypadku gdy ma zastosowanie którakolwiek z podstaw wykluczenia o charakterze wyłącznie krajowym , czy wykonawca przedsięwziął środki w celu samooczyszczenia? Jeżeli tak , proszę opisać przedsięwzięte środki:	<input type="checkbox"/> Tak <input type="checkbox"/> Nie [.....]

Część IV: Kryteria kwalifikacji

W odniesieniu do kryteriów kwalifikacji (sekcja α lub sekcje A–D w niniejszej części) wykonawca oświadcza, że:

α : OGÓLNE OŚWIADCZENIE DOTYCZĄCE WSZYSTKICH KRYTERIÓW KWALIFIKACJI

Wykonawca powinien wypełnić to pole jedynie w przypadku gdy instytucja zamawiająca lub podmiot zamawiający wskazały w stosownym ogłoszeniu lub w dokumentach zamówienia, o których mowa w ogłoszeniu, że wykonawca może ograniczyć się do wypełnienia sekcji α w części IV i nie musi wypełniać żadnej z pozostałych sekcji w części IV:

Spełnienie wszystkich wymaganych kryteriów kwalifikacji	Odpowiedź
Spełnia wymagane kryteria kwalifikacji:	<input type="checkbox"/> Tak <input type="checkbox"/> Nie

A: KOMPETENCJE

Wykonawca powinien przedstawić informacje jedynie w przypadku gdy instytucja zamawiająca lub podmiot zamawiający wymagają danych kryteriów kwalifikacji w stosownym ogłoszeniu lub w dokumentach zamówienia, o których mowa w ogłoszeniu.

Kompetencje	Odpowiedź
-------------	-----------

³⁴ Proszę powtórzyć tyle razy, ile jest to konieczne.

<p>1) Figuruje w odpowiednim rejestrze zawodowym lub handlowym prowadzonym w państwie członkowskim siedziby wykonawcy³⁵:</p> <p>Jeżeli odnośna dokumentacja jest dostępna w formie elektronicznej, proszę wskazać:</p>	<p>[...]</p> <p>(adres internetowy, wydający urząd lub organ, dokładne dane referencyjne dokumentacji):</p> <p>[.....][.....][.....]</p>
<p>2) W odniesieniu do zamówień publicznych na usługi:</p> <p>Czy konieczne jest posiadanie określonego zezwolenia lub bycie członkiem określonej organizacji, aby mieć możliwość świadczenia usługi, o której mowa, w państwie siedziby wykonawcy?</p> <p>Jeżeli odnośna dokumentacja jest dostępna w formie elektronicznej, proszę wskazać:</p>	<p><input type="checkbox"/> Tak <input type="checkbox"/> Nie</p> <p>Jeżeli tak, proszę określić, o jakie zezwolenie lub status członkowski chodzi, i wskazać, czy wykonawca je posiada: [...] <input type="checkbox"/> Tak <input type="checkbox"/> Nie</p> <p>(adres internetowy, wydający urząd lub organ, dokładne dane referencyjne dokumentacji):</p> <p>[.....][.....][.....]</p>

B: SYTUACJA EKONOMICZNA I FINANSOWA

Wykonawca powinien przedstawić informacje jedynie w przypadku gdy instytucja zamawiająca lub podmiot zamawiający wymagają danych kryteriów kwalifikacji w stosownym ogłoszeniu lub w dokumentach zamówienia, o których mowa w ogłoszeniu.

Sytuacja ekonomiczna i finansowa	Odpowiedź:
<p>1a) Jego („ogólny”) roczny obrót w ciągu określonej liczby lat obrotowych wymaganej w stosownym ogłoszeniu lub dokumentach zamówienia jest następujący:</p> <p>i/lub</p> <p>1b) Jego średni roczny obrót w ciągu określonej liczby lat wymaganej w stosownym ogłoszeniu lub dokumentach zamówienia jest następujący³⁶ ():</p> <p>Jeżeli odnośna dokumentacja jest dostępna w formie elektronicznej, proszę wskazać:</p>	<p>rok: [.....] obrót: [.....] [...] waluta</p> <p>rok: [.....] obrót: [.....] [...] waluta</p> <p>rok: [.....] obrót: [.....] [...] waluta</p> <p>(liczba lat, średni obrót): [.....], [.....] [...] waluta</p> <p>(adres internetowy, wydający urząd lub organ, dokładne dane referencyjne dokumentacji):</p> <p>[.....][.....][.....]</p>
<p>2a) Jego roczny („specyficzny”) obróć w obszarze działalności gospodarczej objętym zamówieniem i określonym w stosownym ogłoszeniu lub dokumentach zamówienia w ciągu wymaganej liczby lat obrotowych jest następujący:</p> <p>i/lub</p> <p>2b) Jego średni roczny obrót w przedmiotowym obszarze i w ciągu określonej liczby lat wymaganej w stosownym ogłoszeniu lub dokumentach zamówienia jest następujący³⁷:</p> <p>Jeżeli odnośna dokumentacja jest dostępna w formie elektronicznej, proszę wskazać:</p>	<p>rok: [.....] obrót: [.....] [...] waluta</p> <p>rok: [.....] obrót: [.....] [...] waluta</p> <p>rok: [.....] obrót: [.....] [...] waluta</p> <p>(liczba lat, średni obrót): [.....], [.....] [...] waluta</p> <p>(adres internetowy, wydający urząd lub organ, dokładne dane referencyjne dokumentacji):</p> <p>[.....][.....][.....]</p>

³⁵ Zgodnie z opisem w załączniku XI do dyrektywy 2014/24/UE; wykonawcy z niektórych państw członkowskich mogą być zobowiązani do spełnienia innych wymogów określonych w tym załączniku.

³⁶ Jedynie jeżeli jest to dopuszczone w stosownym ogłoszeniu lub dokumentach zamówienia.

³⁷ Jedynie jeżeli jest to dopuszczone w stosownym ogłoszeniu lub dokumentach zamówienia.

3) W przypadku gdy informacje dotyczące obrotu (ogólnego lub specyficznego) nie są dostępne za cały wymagany okres, proszę podać datę założenia przedsiębiorstwa wykonawcy lub rozpoczęcia działalności przez wykonawcę:	[.....]
4) W odniesieniu do wskaźników finansowych ³⁸ określonych w stosownym ogłoszeniu lub dokumentach zamówienia wykonawca oświadcza, że aktualna(-e) wartość(-ci) wymaganego(-ych) wskaźnika(-ów) jest (są) następująca(-e): Jeżeli odnośna dokumentacja jest dostępna w formie elektronicznej, proszę wskazać:	(określenie wymaganego wskaźnika – stosunek X do Y ³⁹ – oraz wartość): [.....], [.....] ⁴⁰ (adres internetowy, wydający urząd lub organ, dokładne dane referencyjne dokumentacji): [.....][.....][.....]
5) W ramach ubezpieczenia z tytułu ryzyka zawodowego wykonawca jest ubezpieczony na następującą kwotę: Jeżeli te informacje są dostępne w formie elektronicznej, proszę wskazać:	[.....] [...] waluta (adres internetowy, wydający urząd lub organ, dokładne dane referencyjne dokumentacji): [.....][.....][.....]
6) W odniesieniu do innych ewentualnych wymogów ekonomicznych lub finansowych , które mogły zostać określone w stosownym ogłoszeniu lub dokumentach zamówienia, wykonawca oświadcza, że Jeżeli odnośna dokumentacja, która mogła zostać określona w stosownym ogłoszeniu lub w dokumentach zamówienia, jest dostępna w formie elektronicznej, proszę wskazać:	[.....] (adres internetowy, wydający urząd lub organ, dokładne dane referencyjne dokumentacji): [.....][.....][.....]

C: ZDOLNOŚĆ TECHNICZNA I ZAWODOWA

Wykonawca powinien przedstawić informacje jedynie w przypadku gdy instytucja zamawiająca lub podmiot zamawiający wymagają danych kryteriów kwalifikacji w stosownym ogłoszeniu lub w dokumentach zamówienia, o których mowa w ogłoszeniu.

Zdolność techniczna i zawodowa	Odpowiedź:								
1a) Jedynie w odniesieniu do zamówień publicznych na roboty budowlane : W okresie odniesienia ⁴¹ wykonawca wykonał następujące roboty budowlane określonego rodzaju : Jeżeli odnośna dokumentacja dotycząca zadowalającego wykonania i rezultatu w odniesieniu do najważniejszych robót budowlanych jest dostępna w formie elektronicznej, proszę wskazać:	Liczba lat (okres ten został wskazany w stosownym ogłoszeniu lub dokumentach zamówienia): [...] Roboty budowlane: [.....] (adres internetowy, wydający urząd lub organ, dokładne dane referencyjne dokumentacji): [.....][.....][.....]								
1b) Jedynie w odniesieniu do zamówień publicznych na dostawy i zamówień publicznych na usługi : W okresie odniesienia ⁴² wykonawca zrealizował następujące główne dostawy określonego rodzaju lub wyświadczył	Liczba lat (okres ten został wskazany w stosownym ogłoszeniu lub dokumentach zamówienia): [...] <table border="1" data-bbox="847 1711 1406 1794"> <thead> <tr> <th>Opis</th> <th>Kwoty</th> <th>Daty</th> <th>Odbiorcy</th> </tr> </thead> <tbody> <tr> <td> </td> <td> </td> <td> </td> <td> </td> </tr> </tbody> </table>	Opis	Kwoty	Daty	Odbiorcy				
Opis	Kwoty	Daty	Odbiorcy						

³⁸ Np. stosunek aktywów do zobowiązań.

³⁹ Np. stosunek aktywów do zobowiązań.

⁴⁰ Proszę powtórzyć tyle razy, ile jest to konieczne.

⁴¹ Instytucje zamawiające mogą **wymagać**, aby okres ten wynosił do pięciu lat, i **dopuszczać** legitymowanie się doświadczeniem sprzed **ponad** pięciu lat.

⁴² Instytucje zamawiające mogą **wymagać**, aby okres ten wynosił do trzech lat, i **dopuszczać** legitymowanie się doświadczeniem sprzed **ponad** trzech lat.

następujące główne usługi określonego rodzaju: Przy sporządzaniu wykazu proszę podać kwoty, daty i odbiorców, zarówno publicznych, jak i prywatnych ⁴³ :	
2) Może skorzystać z usług następujących pracowników technicznych lub służb technicznych ⁴⁴ , w szczególności tych odpowiedzialnych za kontrolę jakości: W przypadku zamówień publicznych na roboty budowlane wykonawca będzie mógł się zwrócić do następujących pracowników technicznych lub służb technicznych o wykonanie robót:	[.....] [.....]
3) Korzysta z następujących urządzeń technicznych oraz środków w celu zapewnienia jakości , a jego zaplecze naukowo-badawcze jest następujące:	[.....]
4) Podczas realizacji zamówienia będzie mógł stosować następujące systemy zarządzania łańcuchem dostaw i śledzenia łańcucha dostaw:	[.....]
5) W odniesieniu do produktów lub usług o złożonym charakterze, które mają zostać dostarczone, lub – wyjątkowo – w odniesieniu do produktów lub usług o szczególnym przeznaczeniu: Czy wykonawca zezwoli na przeprowadzenie kontroli ⁴⁵ swoich zdolności produkcyjnych lub zdolności technicznych , a w razie konieczności także dostępnych mu środków naukowych i badawczych , jak również środków kontroli jakości ?	<input type="checkbox"/> Tak <input type="checkbox"/> Nie
6) Następującym wykształceniem i kwalifikacjami zawodowymi legitymuje się: a) sam usługodawca lub wykonawca: lub (w zależności od wymogów określonych w stosownym ogłoszeniu lub dokumentach zamówienia): b) jego kadra kierownicza:	a) [.....] b) [.....]
7) Podczas realizacji zamówienia wykonawca będzie mógł stosować następujące środki zarządzania środowiskowego :	[.....]
8) Wielkość średniego rocznego zatrudnienia u wykonawcy oraz liczebność kadry kierowniczej w ostatnich trzech latach są następujące	Rok, średnie roczne zatrudnienie: [.....], [.....] [.....], [.....] [.....], [.....] Rok, liczebność kadry kierowniczej: [.....], [.....]

⁴³ Innymi słowy, należy wymienić **wszystkich** odbiorców, a wykaz powinien obejmować zarówno klientów publicznych, jak i prywatnych w odniesieniu do przedmiotowych dostaw lub usług.

⁴⁴ W przypadku pracowników technicznych lub służb technicznych nienależących bezpośrednio do przedsiębiorstwa danego wykonawcy, lecz na których zdolności wykonawca ten polega, jak określono w części II sekcja C, należy wypełnić odrębne formularze jednolitego europejskiego dokumentu zamówienia.

⁴⁵ Kontrolę ma przeprowadzać instytucja zamawiająca lub – w przypadku gdy instytucja ta wyrazi na to zgodę – w jej imieniu, właściwy organ urzędowy państwa, w którym dostawca lub usługodawca ma siedzibę.

	[.....], [.....] [.....], [.....]
9) Będzie dysponował następującymi narzędziami, wyposażeniem zakładu i urządzeniami technicznymi na potrzeby realizacji zamówienia:	[.....]
10) Wykonawca zamierza ewentualnie zlecić podwykonawcom⁴⁶ następującą część (procentową) zamówienia:	[.....]
11) W odniesieniu do zamówień publicznych na dostawy : Wykonawca dostarczy wymagane próbki, opisy lub fotografie produktów, które mają być dostarczone i którym nie musi towarzyszyć świadectwo autentyczności. Wykonawca oświadcza ponadto, że w stosownych przypadkach przedstawi wymagane świadectwa autentyczności. Jeżeli odnośna dokumentacja jest dostępna w formie elektronicznej, proszę wskazać:	<input type="checkbox"/> Tak <input type="checkbox"/> Nie <input type="checkbox"/> Tak <input type="checkbox"/> Nie (adres internetowy, wydający urząd lub organ, dokładne dane referencyjne dokumentacji): [.....][.....][.....]
12) W odniesieniu do zamówień publicznych na dostawy : Czy wykonawca może przedstawić wymagane zaświadczenia sporządzone przez urzędowe instytuty lub agencje kontroli jakości o uznanych kompetencjach, potwierdzające zgodność produktów poprzez wyraźne odniesienie do specyfikacji technicznych lub norm, które zostały określone w stosownym ogłoszeniu lub dokumentach zamówienia? Jeżeli nie , proszę wyjaśnić dlaczego, i wskazać, jakie inne środki dowodowe mogą zostać przedstawione: Jeżeli odnośna dokumentacja jest dostępna w formie elektronicznej, proszę wskazać:	<input type="checkbox"/> Tak <input type="checkbox"/> Nie [...] (adres internetowy, wydający urząd lub organ, dokładne dane referencyjne dokumentacji): [.....][.....][.....]

D: SYSTEMY ZAPEWNIANIA JAKOŚCI I NORMY ZARZĄDZANIA ŚRODOWISKOWEGO

Wykonawca powinien przedstawić informacje jedynie w przypadku gdy instytucja zamawiająca lub podmiot zamawiający wymagają systemów zapewniania jakości lub norm zarządzania środowiskowego w stosownym ogłoszeniu lub w dokumentach zamówienia, o których mowa w ogłoszeniu.

Systemy zapewniania jakości i normy zarządzania środowiskowego	Odpowiedź:
Czy wykonawca będzie w stanie przedstawić zaświadczenia sporządzone przez niezależne jednostki, poświadczające spełnienie przez wykonawcę wymaganych norm zapewniania jakości , w tym w zakresie dostępności dla osób niepełnosprawnych? Jeżeli nie , proszę wyjaśnić dlaczego, i określić, jakie inne	<input type="checkbox"/> Tak <input type="checkbox"/> Nie

⁴⁶ Należy zauważyć, że jeżeli wykonawca **postanowił** zlecić podwykonawcom realizację części zamówienia **oraz** polega na zdolności podwykonawców na potrzeby realizacji tej części, to należy wypełnić odrębny jednolity europejski dokument zamówienia dla tych podwykonawców (zob. powyżej, część II sekcja C).

<p>środki dowodowe dotyczące systemu zapewniania jakości mogą zostać przedstawione:</p> <p>Jeżeli odnośna dokumentacja jest dostępna w formie elektronicznej, proszę wskazać:</p>	<p>[.....] [.....]</p> <p>(adres internetowy, wydający urząd lub organ, dokładne dane referencyjne dokumentacji): [.....][.....][.....]</p>
<p>Czy wykonawca będzie w stanie przedstawić zaświadczenia sporządzone przez niezależne jednostki, poświadczające spełnienie przez wykonawcę wymogów określonych systemów lub norm zarządzania środowiskowego?</p> <p>Jeżeli nie, proszę wyjaśnić dlaczego, i określić, jakie inne środki dowodowe dotyczące systemów lub norm zarządzania środowiskowego mogą zostać przedstawione:</p> <p>Jeżeli odnośna dokumentacja jest dostępna w formie elektronicznej, proszę wskazać:</p>	<p><input type="checkbox"/> Tak <input type="checkbox"/> Nie</p> <p>[.....] [.....]</p> <p>(adres internetowy, wydający urząd lub organ, dokładne dane referencyjne dokumentacji): [.....][.....][.....]</p>

Część V: Ograniczanie liczby kwalifikujących się kandydatów

Wykonawca powinien przedstawić informacje jedynie w przypadku gdy instytucja zamawiająca lub podmiot zamawiający określili obiektywne i niedyskryminacyjne kryteria lub zasady, które mają być stosowane w celu ograniczenia liczby kandydatów, którzy zostaną zaproszeni do złożenia ofert lub prowadzenia dialogu. Te informacje, którym mogą towarzyszyć wymogi dotyczące (rodzajów) zaświadczeń lub rodzajów dowodów w formie dokumentów, które ewentualnie należy przedstawić, określono w stosownym ogłoszeniu lub w dokumentach zamówienia, o których mowa w ogłoszeniu.

Dotyczy jedynie procedury ograniczonej, procedury konkurencyjnej z negocjacjami, dialogu konkurencyjnego i partnerstwa innowacyjnego:

Wykonawca oświadcza, że:

Ograniczanie liczby kandydatów	Odpowiedź:
<p>W następujący sposób spełnia obiektywne i niedyskryminacyjne kryteria lub zasady, które mają być stosowane w celu ograniczenia liczby kandydatów:</p> <p>W przypadku gdy wymagane są określone zaświadczenia lub inne rodzaje dowodów w formie dokumentów, proszę wskazać dla każdego z nich, czy wykonawca posiada wymagane dokumenty:</p> <p>Jeżeli niektóre z tych zaświadczeń lub rodzajów dowodów w formie dokumentów są dostępne w postaci elektronicznej⁴⁷, proszę wskazać dla każdego z nich:</p>	<p>[.....]</p> <p><input type="checkbox"/> Tak <input type="checkbox"/> Nie⁴⁸</p> <p>(adres internetowy, wydający urząd lub organ, dokładne dane referencyjne dokumentacji):</p> <p>[.....][.....][.....]⁴⁹</p>

Część VI: Oświadczenia końcowe

Niżej podpisany(-a)(-i) oficjalnie oświadcza(-ją), że informacje podane powyżej w częściach II–V są dokładne i prawdziwe oraz że zostały przedstawione z pełną świadomością konsekwencji poważnego wprowadzenia w błąd.

Niżej podpisany(-a)(-i) oficjalnie oświadcza(-ją), że jest (są) w stanie, na żądanie i bez zwłoki, przedstawić zaświadczenia i inne rodzaje dowodów w formie dokumentów, z wyjątkiem przypadków, w których:

⁴⁷ Proszę jasno wskazać, do której z pozycji odnosi się odpowiedź.

⁴⁸ Proszę powtórzyć tyle razy, ile jest to konieczne.

⁴⁹ Proszę powtórzyć tyle razy, ile jest to konieczne.

- a) instytucja zamawiająca lub podmiot zamawiający ma możliwość uzyskania odpowiednich dokumentów potwierdzających bezpośrednio za pomocą bezpłatnej krajowej bazy danych w dowolnym państwie członkowskim⁵⁰, lub
- b) najpóźniej od dnia 18 kwietnia 2018 r.⁵¹, instytucja zamawiająca lub podmiot zamawiający już posiada odpowiednią dokumentację.

Niżej podpisany(-a)(-i) oficjalnie wyraża(-ją) zgodę na to, aby [wskazać instytucję zamawiającą lub podmiot zamawiający określone w części I, sekcja A] uzyskać(-a)(-o) dostęp do dokumentów potwierdzających informacje, które zostały przedstawione w [wskazać część/sekcję/punkt(-y), których to dotyczy] niniejszego jednolitego europejskiego dokumentu zamówienia, na potrzeby [określić postępowanie o udzielenie zamówienia: (skrócony opis, adres publikacyjny w Dzienniku Urzędowym Unii Europejskiej, numer referencyjny)].

Data, miejscowość oraz – jeżeli jest to wymagane lub konieczne – podpis(-y): [.....]

**OŚWIADCZENIE NALEŻY PODPISĄĆ KWALIFIKOWANYM PODPISEM ELEKTRONICZNYM
PRZEZ OSOBĘ/OSOBY UPOWAŻNIONE DO REPREZENTOWANIA.**

⁵⁰ Pod warunkiem że wykonawca przekazał niezbędne informacje (adres internetowy, dane wydającego urząd lub organu, dokładne dane referencyjne dokumentacji) umożliwiające instytucji zamawiającej lub podmiotowi zamawiającemu tę czynność. W razie potrzeby musi temu towarzyszyć odpowiednia zgoda na uzyskanie takiego dostępu.

⁵¹ W zależności od wdrożenia w danym kraju artykułu 59 ust. 5 akapit drugi dyrektywy 2014/24/UE.

**OŚWIADCZENIA WYKONAWCY/WYKONAWCY WSPÓLNIE UBIEGAJĄCEGO SIĘ O UDZIELENIE
ZAMÓWIENIA (RZP.243.75.2023)**

Wykonawca:

.....
.....
(pełna nazwa/firma)

reprezentowany przez:

.....
(imię, nazwisko, stanowisko/podstawa do reprezentacji)

**DOTYCZĄCE PRZESŁANEK WYKLUCZENIA Z ART. 5K ROZPORZĄDZENIA 833/2014 ORAZ ART. 7 UST. 1
USTAWY O SZCZEGÓLNYCH ROZWIĄZANIACH W ZAKRESIE PRZECIWDZIAŁANIA WSPIERANIU AGRESJI
NA UKRAINĘ ORAZ SŁUŻĄCYCH OCHRONIE BEZPIECZEŃSTWA NARODOWEGO**

SKŁADANE NA PODSTAWIE ART. 125 UST. 1 USTAWY PZP

Oświadczam, co następuje:

OŚWIADCZENIA DOTYCZĄCE WYKONAWCY:

1. Oświadczam, że nie podlegam wykluczeniu z postępowania na podstawie art. 5k rozporządzenia Rady (UE) nr 833/2014 z dnia 31 lipca 2014 r. dotyczącego środków ograniczających w związku z działaniami Rosji destabilizującymi sytuację na Ukrainie (Dz. Urz. UE nr L 229 z 31.7.2014, str. 1), dalej: rozporządzenie 833/2014, w brzmieniu nadanym rozporządzeniem Rady (UE) 2022/576 w sprawie zmiany rozporządzenia (UE) nr 833/2014 dotyczącego środków ograniczających w związku z działaniami Rosji destabilizującymi sytuację na Ukrainie (Dz. Urz. UE nr L 111 z 8.4.2022, str. 1), dalej: rozporządzenie 2022/576.⁵²

⁵² Zgodnie z treścią art. 5k ust. 1 rozporządzenia 833/2014 w brzmieniu nadanym rozporządzeniem 2022/576 zakazuje się udzielania lub dalszego wykonywania wszelkich zamówień publicznych lub koncesji objętych zakresem dyrektyw w sprawie zamówień publicznych, a także zakresem art. 10 ust. 1, 3, ust. 6 lit. a)–e), ust. 8, 9 i 10, art. 11, 12, 13 i 14 dyrektywy 2014/23/UE, art. 7 i 8, art. 10 lit. b)–f) i lit. h)–j) dyrektywy 2014/24/UE, art. 18, art. 21 lit. b)–e) i lit. g)–i), art. 29 i 30 dyrektywy 2014/25/UE oraz art. 13 lit. a)–d), lit. f)–h) i lit. j) dyrektywy 2009/81/WE na rzecz lub z udziałem:

- a) obywateli rosyjskich lub osób fizycznych lub prawnych, podmiotów lub organów z siedzibą w Rosji;
- b) osób prawnych, podmiotów lub organów, do których prawa własności bezpośrednio lub pośrednio w ponad 50 % należą do podmiotu, o którym mowa w lit. a) niniejszego ustępu; lub
- c) osób fizycznych lub prawnych, podmiotów lub organów działających w imieniu lub pod kierunkiem podmiotu, o którym mowa w lit. a) lub b) niniejszego ustępu,

w tym podwykonawców, dostawców lub podmiotów, na których zdolności polega się w rozumieniu dyrektyw w sprawie zamówień publicznych, w przypadku gdy przypada na nich ponad 10 % wartości zamówienia.

2. Oświadczam, że nie zachodzą w stosunku do mnie przesłanki wykluczenia z postępowania na podstawie art. 7 ust. 1 ustawy z dnia 13 kwietnia 2022 r. o szczególnych rozwiązaniach w zakresie przeciwdziałania lub wspieraniu agresji na Ukrainę oraz służących ochronie bezpieczeństwa narodowego (Dz. U. poz. 835).⁵³

INFORMACJA DOTYCZĄCA POLEGANIA NA ZDOLNOŚCIACH LUB SYTUACJI PODMIOTU UDOSTĘPNIAJĄCEGO ZASOBY W ZAKRESIE ODPOWIADAJĄCYM PONAD 10% WARTOŚCI ZAMÓWIENIA:

[UWAGA: wypełnić tylko w przypadku podmiotu udostępniającego zasoby, na którego zdolnościach lub sytuacji wykonawca polega w zakresie odpowiadającym ponad 10% wartości zamówienia. W przypadku więcej niż jednego podmiotu udostępniającego zasoby, na którego zdolnościach lub sytuacji wykonawca polega w zakresie odpowiadającym ponad 10% wartości zamówienia, należy zastosować tyle razy, ile jest to konieczne.]

Oświadczam, że w celu wykazania spełniania warunków udziału w postępowaniu, określonych przez zamawiającego w (wskazać dokument i właściwą jednostkę redakcyjną dokumentu, w której określono warunki udziału w postępowaniu), polegam na zdolnościach lub sytuacji następującego podmiotu udostępniającego zasoby: (podać pełną nazwę/firmę, adres, a także w zależności od podmiotu: NIP/PESEL, KRS/CEIDG), w następującym zakresie: (określić odpowiedni zakres udostępnianych zasobów dla wskazanego podmiotu), co odpowiada ponad 10% wartości przedmiotowego zamówienia.

OŚWIADCZENIE DOTYCZĄCE PODWYKONAWCY, NA KTÓREGO PRZYPADA PONAD 10% WARTOŚCI ZAMÓWIENIA:

[UWAGA: wypełnić tylko w przypadku podwykonawcy (niebędącego podmiotem udostępniającym zasoby), na którego przypada ponad 10% wartości zamówienia. W przypadku więcej niż jednego podwykonawcy, na którego zdolnościach lub sytuacji wykonawca nie polega, a na którego przypada ponad 10% wartości zamówienia, należy zastosować tyle razy, ile jest to konieczne.]

Oświadczam, że w stosunku do następującego podmiotu, będącego podwykonawcą, na którego przypada ponad 10% wartości zamówienia: (podać pełną nazwę/firmę, adres, a także w zależności od podmiotu: NIP/PESEL, KRS/CEIDG), nie zachodzą podstawy wykluczenia z postępowania o udzielenie zamówienia przewidziane w art. 5k rozporządzenia 833/2014 w brzmieniu nadanym rozporządzeniem 2022/576.

OŚWIADCZENIE DOTYCZĄCE DOSTAWCY, NA KTÓREGO PRZYPADA PONAD 10% WARTOŚCI ZAMÓWIENIA:

⁵³ Zgodnie z treścią art. 7 ust. 1 ustawy z dnia 13 kwietnia 2022 r. o szczególnych rozwiązaniach w zakresie przeciwdziałania lub wspieraniu agresji na Ukrainę oraz służących ochronie bezpieczeństwa narodowego, z postępowania o udzielenie zamówienia publicznego lub konkursu prowadzonego na podstawie ustawy Pzp wyklucza się:

1) wykonawcę oraz uczestnika konkursu wymienionego w wykazach określonych w rozporządzeniu 765/2006 i rozporządzeniu 269/2014 albo wpisanego na listę na podstawie decyzji w sprawie wpisu na listę rozstrzygającej o zastosowaniu środka, o którym mowa w art. 1 pkt 3 ustawy;

2) wykonawcę oraz uczestnika konkursu, którego beneficjentem rzeczywistym w rozumieniu ustawy z dnia 1 marca 2018 r. o przeciwdziałaniu praniu pieniędzy oraz finansowaniu terroryzmu (Dz. U. z 2022 r. poz. 593 i 655) jest osoba wymieniona w wykazach określonych w rozporządzeniu 765/2006 i rozporządzeniu 269/2014 albo wpisaną na listę lub będącą takim beneficjentem rzeczywistym od dnia 24 lutego 2022 r., o ile została wpisana na listę na podstawie decyzji w sprawie wpisu na listę rozstrzygającej o zastosowaniu środka, o którym mowa w art. 1 pkt 3 ustawy;

3) wykonawcę oraz uczestnika konkursu, którego jednostką dominującą w rozumieniu art. 3 ust. 1 pkt 37 ustawy z dnia 29 września 1994 r. o rachunkowości (Dz. U. z 2021 r. poz. 217, 2105 i 2106), jest podmiot wymieniony w wykazach określonych w rozporządzeniu 765/2006 i rozporządzeniu 269/2014 albo wpisany na listę lub będący taką jednostką dominującą od dnia 24 lutego 2022 r., o ile został wpisany na listę na podstawie decyzji w sprawie wpisu na listę rozstrzygającej o zastosowaniu środka, o którym mowa w art. 1 pkt 3 ustawy.

[UWAGA: wypełnić tylko w przypadku dostawcy, na którego przypada ponad 10% wartości zamówienia. W przypadku więcej niż jednego dostawcy, na którego przypada ponad 10% wartości zamówienia, należy zastosować tyle razy, ile jest to konieczne.]

Oświadczam, że w stosunku do następującego podmiotu, będącego dostawcą, na którego przypada ponad 10% wartości zamówienia: (podać pełną nazwę/firmę, adres, a także w zależności od podmiotu: NIP/PESEL, KRS/CEiDG), nie zachodzą podstawy wykluczenia z postępowania o udzielenie zamówienia przewidziane w art. 5k rozporządzenia 833/2014 w brzmieniu nadanym rozporządzeniem 2022/576.

OŚWIADCZENIE DOTYCZĄCE PODANYCH INFORMACJI:

Oświadczam, że wszystkie informacje podane w powyższych oświadczeniach są aktualne i zgodne z prawdą oraz zostały przedstawione z pełną świadomością konsekwencji wprowadzenia zamawiającego w błąd przy przedstawianiu informacji.

INFORMACJA DOTYCZĄCA DOSTĘPU DO PODMIOTOWYCH ŚRODKÓW DOWODOWYCH:

Wskazuję następujące podmiotowe środki dowodowe, które można uzyskać za pomocą bezpłatnych i ogólnodostępnych baz danych, oraz dane umożliwiające dostęp do tych środków:

1)

(wskazać podmiotowy środek dowodowy, adres internetowy, wydający urząd lub organ, dokładne dane referencyjne dokumentacji)

2)

(wskazać podmiotowy środek dowodowy, adres internetowy, wydający urząd lub organ, dokładne dane referencyjne dokumentacji)

OŚWIADCZENIE NALEŻY PODPISAĆ KWALIFIKOWANYM PODPISEM ELEKTRONICZNYM PRZEZ OSOBĘ/OSOBY UPOWAŻNIONE DO REPREZENTOWANIA.

Oświadczenie o aktualności***Wykonawca:**

.....
.....

(pełna nazwa/firma)

reprezentowany przez:

.....
(imię, nazwisko, stanowisko/podstawa do reprezentacji)

Na potrzeby postępowania o udzielenie zamówienia publicznego pn.: „**Dostawa mebli biurowych i akustycznych wraz z wyposażeniem dla Politechniki Bydgoskiej**” RZP.243.75.2023 prowadzonego w trybie przetargu nieograniczonego oświadczam, że informacje zawarte w Jednolitym Europejskim Dokumencie Zamówienia (JEDZ), o którym mowa w art. 125 ust. 1 ustawy Prawo zamówień publicznych, w zakresie podstaw wykluczenia z postępowania zawartych w art. 108 ust. 1 pkt 3 do 6 ustawy Pzp oraz art. 5k rozporządzenia Rady (UE) nr 833/2014 z dnia 31 lipca 2014 r. dotyczącego środków ograniczających w związku z działaniami Rosji destabilizującymi sytuację na Ukrainie oraz art. 7 ust. 1 ustawy z dnia 13 kwietnia 2022 r. o szczególnych rozwiązaniach w zakresie przeciwdziałania wspieraniu agresji na Ukrainę oraz służących ochronie bezpieczeństwa narodowego, są:

aktualne / nieaktualne**

**OŚWIADCZENIE NALEŻY PODPISAĆ KWALIFIKOWANYM PODPISEM ELEKTRONICZNYM
PRZEZ OSOBĘ/OSOBY UPOWAŻNIONE DO REPREZENTOWANIA**

* niniejsze oświadczenie składa każdy z Wykonawców wspólnie ubiegający się o udzielenie zamówienia

**niepotrzebne skreślić. W przypadku braku aktualności podanych uprzednio informacji dodatkowo należy złożyć stosowną informację w tym zakresie, w szczególności określić jakich danych dotyczy zmiana i wskazać jej zakres

UMOWA nr RZP.244.75.2023
zawarta w Bydgoszczy w dniu / zawarta elektronicznie

Strony umowy:

Zamawiający:

Politechnika Bydgoska im. Jana i Jędrzeja Śniadeckich z siedzibą przy Al. prof. S. Kaliskiego 7,
85-796 Bydgoszcz, NIP 5540313107, w imieniu, którego działa:

Rektor prof. dr hab. inż. Marek Adamski,
przy kontrasygnacie Kwestora

Wykonawca:

.....

w imieniu, którego działa:

.....

§ 1 Przedmiot zamówienia

1. W wyniku przeprowadzonego postępowania o udzielenie zamówienia publicznego w trybie przetargu nieograniczonego na **dostawę**, Zamawiający wybrał ofertę złożoną przez Wykonawcę.
2. Na mocy niniejszej umowy Wykonawca dostarczy wyposażenie meblowe (dalej jako „Meble”) Wykonawca zobowiązuje się przenieść prawo własności Mebli na Zamawiającego. Wykonawca wykona również inne obowiązki przewidziane umową, związane z dostarczeniem Mebli i przeniesieniem prawa ich własności.
3. Meble będą:
 - 1) fabrycznie nowe nienoszące śladów użytkowania i zgodne z wymogami i opisem wynikającymi z treści Specyfikacji Warunków Zamówienia postępowania nr **RZP.243.75.2023** – dalej: SWZ oraz ofertą Wykonawcy (załącznik nr 3 do umowy).
 - 2) złożone, kompletne i gotowe do użycia,
 - 3) wolne od wad fizycznych i prawnych,
 - 4) zgodne z wymaganiami bezpieczeństwa i higieny pracy oraz ergonomii,
 - 5) spełniały wszystkie wymagania określone w aktualnych na dzień dostawy obowiązujących przepisach i normach dla produktów objętych przedmiotem Umowy.

§ 2 Termin i warunki dostawy

1. Strony ustalają następujący termin i warunki dostawy:
 - 1) Dostawa zostanie wykonana w terminie **do** dni kalendarzowych od dnia zawarcia niniejszej umowy.
 - 2) Wykonawca dostarczy Meble zgodne ze szczegółowym opisem przedmiotu zamówienia (załącznik nr 2 do umowy) na swój koszt i ryzyko oraz dokona ich wniesienia i montażu w pomieszczeniach

wskazanych przez Zamawiającego. Przez montaż należy rozumieć ich złożenie do stanu kompletnych i gotowych do użycia Mebli.

2. Miejsce dostawy przedmiotu zamówienia:
Politechnika Bydgoska im. Jana i Jędrzeja Śniadeckich
Al. prof. S. Kaliskiego 7, 85-796 Bydgoszcz
3. Wykonawca oświadcza, że posiada odpowiednie środki techniczne oraz wiedzę i doświadczenie potrzebne do realizacji niniejszej umowy.
4. Meble zostaną przekazane Zamawiającemu na podstawie protokołu odbioru końcowego. Protokół odbioru sporządzi Wykonawca i przedstawi go do podpisu Zamawiającemu.
5. Po realizacji przedmiotu umowy określonego w § 1, Wykonawca zobowiązany jest do sporządzenia dokumentacji odbiorowej. W skład dokumentacji odbiorowej wchodzić będą: protokół odbioru końcowego, karty gwarancji jakości, karty techniczne i inne dokumenty związane z realizacją zadania, zgodnie z wymogami opisu przedmiotu zamówienia np. certyfikaty, atesty, deklaracje zgodności.
6. Wykonawca zobowiązany jest do naprawy na swój koszt lub odtworzenia uszkodzonej własności w przypadku, gdy w wyniku dostaw i prowadzenia montażu wyposażenia meblowego przez Wykonawcę / Podwykonawcę / dalszego Podwykonawcę nastąpi uszkodzenie lub zniszczenie własności publicznej lub prywatnej.
7. Strony zgodnie oświadczają, że za datę wykonania Umowy przyjmuje się datę podpisania przez Zamawiającego protokołu odbioru końcowego bez zastrzeżeń. Ryzyko utraty lub uszkodzenia Mebli przed ich odbiorem bez zastrzeżeń przez Zamawiającego obciąża Wykonawcę. Prawo własności Mebli przechodzi na Zamawiającego z chwilą podpisania protokołu odbioru bez zastrzeżeń.
8. Po przeprowadzeniu dostawy i montażu Mebli, Wykonawca zobowiązany jest na swój koszt uporządkować miejsce montażu oraz usunąć odpady i opakowania, w których dostarczono Meble.

§ 3 Gwarancja, rękojmia i ubezpieczenie

1. Meble objęte są - **miesięczną** gwarancją jakości udzieloną przez Wykonawcę. Jeżeli oprócz gwarancji udzielonej przez Wykonawcę Meble objęte są również odrębną gwarancją producenta, Wykonawca wraz z Meblami przekaże Zamawiającemu stosowne dokumenty gwarancyjne uprawniające do skorzystania z praw i roszczeń wynikających z takiej odrębnej gwarancji producenta. Niżej określone warunki znajdują zastosowanie do gwarancji Wykonawcy.
2. Bieg terminu gwarancji rozpoczyna się z dniem podpisania bez zastrzeżeń przez Zamawiającego protokołu odbioru końcowego.
3. Szczegółowe warunki gwarancji zostały określone w dokumencie gwarancyjnym stanowiącym załącznik numer 1 do niniejszej umowy.
4. Wykonawca zobowiązany jest do świadczenia serwisu gwarancyjnego na zasadach określonych w umowie i dokumencie gwarancyjnym, ponosząc przed Zamawiającym pełną odpowiedzialność za należyte załatwienie reklamacji.
5. Wykonawca pokrywa koszty wszelkich napraw Mebli objętych gwarancją w okresie gwarancji, w tym koszty dojazdu i transportu.
6. Zgłoszenie reklamacji dotyczących dostarczonych Mebli następuje pisemnie lub na adres poczty elektronicznej Wykonawcy: Zgłoszenie, w miarę możliwości, będzie zawierać opis

wady lub usterki. Wykonawca jest zobowiązany usunąć zgłoszone wady w ciągu 14 dni od daty ich zgłoszenia.

7. Gwarancja nie wyklucza możliwości zastosowania przez Zamawiającego środków prawnych przysługujących mu z tytułu rękojmi. Do wad i usterek zgłoszonych na podstawie rękojmi stosuje się zasady ustalone dla usuwania wad i usterek zgłoszonych na podstawie gwarancji.
8. W przypadku nieprzystąpienia lub niewykonania naprawy lub wymiany Mebli z tytułu gwarancji lub rękojmi w terminie, Zamawiający ma prawo, bez konieczności wzywania Wykonawcy na piśmie do realizacji jego obowiązków i wyznaczania mu dodatkowego terminu, dokonać odpowiednio: naprawy lub wymiany Mebli na koszt Wykonawcy. W takim wypadku Zamawiający prześle Wykonawcy notę obciążeniową, w której wskazane będą koszty realizacji umownego wykonania zastępczego, a Wykonawca zobowiązany jest do uiszczenia tej kwoty w terminie 7 dni kalendarzowych.
9. W przypadku gdy Wykonawca nie realizuje obowiązków wynikających z udzielonej gwarancji, po wyznaczeniu mu dodatkowego terminu, Zamawiający do momentu zakończenia okresu gwarancji może odstąpić od umowy w odpowiedniej części.

§ 4 Wynagrodzenie i warunki płatności

1. Wynagrodzenie Wykonawcy za wykonanie umowy zostało ustalone na **kwotę** **zł** (**słownie:** **brutto**. Wynagrodzenie wskazane w zdaniu poprzednim wyczerpuje całość roszczeń Wykonawcy z tytułu wykonania niniejszej umowy, w tym roszczenia z tytułu dostarczenia dokumentacji i kosztów dostawy Mebli.
2. Zamawiający dokona zapłaty wynagrodzenia w terminie **30 dni** licząc od dnia doręczenia Zamawiającemu faktury VAT, wystawionej po podpisaniu bez zastrzeżeń przez Zamawiającego protokołu odbioru końcowego.
3. Za termin płatności przyjmuje się datę obciążenia rachunku Zamawiającego.
4. Wykonawca oświadcza, że rachunek bankowy Wykonawcy, służący do rozliczenia wynagrodzenia będzie spełniał wymogi na potrzeby mechanizmu podzielonej płatności (split payment), tzn., że do ww. rachunku bankowego jest przypisany rachunek pomocniczy VAT, a faktura (w przypadku gdy towary lub usługi będące przedmiotem umowy znajdują się na liście określonej w załączniku nr 15 do ustawy z dnia 11.03.2004 r. o podatku od towarów i usług) będzie zawierać specjalne oznaczenie w postaci zapisu: „mechanizm podzielonej płatności”, a także spełniać będzie inne warunki określone w powszechnie obowiązujących przepisach w tym zakresie.
5. Zamawiający oświadcza, że płatności za wszystkie faktury, do których znajduje zastosowanie regulacja tzw. split payment, realizuje z zastosowaniem mechanizmu podzielonej płatności (split payment).
6. Wykonawca oświadcza, że wyraża zgodę na dokonywanie przez Zamawiającego płatności w systemie podzielonej płatności (split payment).
7. Wykonawca oświadcza, że rachunek jaki zostanie wskazany na fakturze będzie wskazany w zgłoszeniu identyfikacyjnym lub zgłoszeniu aktualizacyjnym złożonym przez Wykonawcę do naczelnika właściwego urzędu skarbowego i będzie znajdował się na tzw. „białej liście podatników VAT”, o której mowa w art. 96 b ustawy z dnia 11 marca 2004 r. o podatku od towarów i usług.
8. Jeżeli Zamawiający stwierdzi, że rachunek wskazany przez Wykonawcę na fakturze nie znajduje się na tzw. „białej liście podatników VAT” lub rachunek wskazany przez Wykonawcę nie spełnia wymogów określonych w wyżej pozwalających na stosowanie mechanizmu podzielonej płatności, Zamawiający

wstrzyma się z dokonaniem zapłaty do czasu wskazania innego rachunku przez Wykonawcę, który będzie umieszczony na przedmiotowej liście oraz będzie spełniał takie warunki. W takim przypadku Wykonawca zrzeka się prawa do żądania odsetek za opóźnienie w płatności za okres opóźnienia w płatności wynikającego z tych okoliczności.

9. Wykonawca ponosi wyłączną odpowiedzialność za wszelkie szkody poniesione przez Zamawiającego w przypadku, jeżeli oświadczenia i zapewnienia zawarte powyżej okażą się niezgodne z prawdą. Wykonawca zobowiązuje się zwrócić Zamawiającemu wszelkie obciążenia nałożone z tego tytułu na Zamawiającego przez organy administracji skarbowej oraz zrekompensować szkodę, jaka powstała u Zamawiającego, wynikającą w szczególności, ale nie wyłącznie, z zakwestionowania przez organy administracji skarbowej prawidłowości odliczeń podatku VAT na podstawie wystawionych przez Wykonawcę faktur dokumentujących realizację Umowy, jak również braku możliwości zaliczenia przez Zamawiającego wydatków poniesionych z realizacją Umowy w koszty uzyskania przychodu.

§ 5 Odstąpienie od umowy

1. Zamawiający będzie uprawniony do odstąpienia od umowy, bez konieczności wyznaczenia Wykonawcy dodatkowego terminu do spełnienia świadczenia, jeżeli Wykonawca popadnie w zwłokę w dostarczeniu Mebli w terminie ściśle określonym wskazanym w § 2 ust. 1 pkt 1 (art. 492 kodeksu cywilnego).
2. Powyższe nie ogranicza uprawnień Zamawiającego do odstąpienia od umowy w innych przypadkach, gdy wynikają one z przepisów prawa, w szczególności z art. 560 kodeksu cywilnego.
3. Każde oświadczenie o odstąpieniu od umowy dla swej ważności wymaga zachowania formy pisemnej.
4. Zamawiający zastrzega sobie możliwość odstąpienia od umowy w części.

§ 6 Kary umowne

1. Wykonawca zapłaci Zamawiającemu kary umowne:
 - 1) za zwłokę w realizacji przedmiotu zamówienia określonego w § 1 niniejszej umowy - w wysokości 0,2% wynagrodzenia umownego brutto, o którym mowa w § 4 ust. 1 niniejszej umowy, za każdy rozpoczęty dzień zwłoki;
 - 2) za zwłokę w dostarczeniu dokumentów, o których mowa w § 2 ust. 5 - w wysokości 0,1% wynagrodzenia umownego brutto, o którym mowa w § 4 ust. 1 niniejszej umowy, za każdy rozpoczęty dzień zwłoki;
 - 3) za zwłokę w usunięciu usterek lub wad stwierdzonych przy odbiorze końcowym zamówienia – w wysokości 0,3 % wynagrodzenia brutto o którym mowa w § 4 ust. 1, za każdy dzień zwłoki liczony od terminu wyznaczonego na usunięcie usterek lub wad,
 - 4) za zwłokę w realizacji roszczeń zgłoszonych przez Zamawiającego na podstawie rękojmi albo gwarancji, w wysokości 0,3 % wartości brutto zareklamowanego „Mebli” (poszczególnego elementu składowego wyposażenia meblowego), określonego w Formularzu Ofertowym, za każdy dzień zwłoki,
 - 5) za naruszenie obowiązku utrzymania ważności pełnego zabezpieczenia należytego wykonania umowy przez cały okres jej realizacji – w wysokości 10 % wynagrodzenia umownego brutto, o którym mowa w § 4 ust. 1.

- 6) za rozwiązanie umowy z przyczyn zawinionych przez Wykonawcę w wysokości 20% wynagrodzenia umownego brutto, o którym mowa w § 4 ust. 1.
2. Łączna maksymalna wysokość kar umownych nie może przekroczyć wartości wynagrodzenia Wykonawcy przewidzianego w § 4 ust. 1 umowy.
3. Zamawiającemu przysługuje prawo dochodzenia – na zasadach ogólnych – odszkodowania przewyższającego wysokość zastrzeżonych kar umownych. W przypadku wystąpienia szkody spowodowanej działaniami lub zaniechaniami na okoliczność których w umowie nie przewidziano możliwości naliczania kar umownych, Zamawiający zachowuje prawo dochodzenia odszkodowania na zasadach ogólnych.
4. Wykonawca wyraża zgodę na potrącenie kar umownych z przysługującego mu wynagrodzenia, choćby nie było ono jeszcze wymagalne.
5. W przypadku ziszczenia się przesłanek do nałożenia kary umownej, Zamawiający ustala jej wysokość oraz wzywa Wykonawcę na piśmie do jej zapłaty wyznaczając termin albo składa pisemne oświadczenie o potrąceniu kary umownej ze służącą Wykonawcy względem Zamawiającego wierzytelnością.

§ 7 Zmiany Umowy

1. Zamawiający przewiduje możliwość wprowadzenia następujących zmian:
 - 1) zmiana podwykonawcy na wniosek Wykonawcy. Zmiana wymaga uprzedniej zgody Zamawiającego. Zgoda ta może być udzielona, jeżeli konieczność takiej zmiany jest spowodowana okolicznościami, na które Wykonawca nie miał wpływu, w szczególności śmierć lub likwidacja dotychczasowego podwykonawcy, utrata przez dotychczasowego podwykonawcę możliwości prawidłowego i terminowego zrealizowania powierzonej mu części zamówienia itp;
 - 2) zmiany zakresu zamówienia powierzonego podwykonawcy, na wniosek Wykonawcy. Zmiana wymaga uprzedniej zgody Zamawiającego. Zgoda ta może być udzielona, jeżeli konieczność takiej zmiany jest spowodowana okolicznościami, na które Wykonawca nie miał wpływu, w szczególności śmierć lub likwidacja dotychczasowego podwykonawcy, utrata przez dotychczasowego podwykonawcę możliwości prawidłowego i terminowego zrealizowania powierzonej mu części zamówienia itp.;
 - 3) zmiana terminu wykonania zamówienia może nastąpić w przypadku zajścia siły wyższej, w szczególności wystąpienia okoliczności niemożliwych do przewidzenia i zapobieżenia, powstałych z przyczyn niezależnych od Stron umowy, które uniemożliwiają terminową realizację zamówienia – wydłużenie terminu realizacji zamówienia o ilość dni, w których nie było możliwe dostarczenie/montaż Mebli. Przez siłę wyższą Strony rozumieją zdarzenie zewnętrzne o charakterze nadzwyczajnym, którego nie można było przewidzieć lub jemu zapobiec, w szczególności takie jak: wojna, stan wyjątkowy, powódź, pożar czy też zasadnicza zmiana sytuacji społeczno-gospodarczej, stan epidemii w tym w związku z COVID. Jeżeli wskutek okoliczności siły wyższej Strona nie będzie mogła wykonywać swoich obowiązków umownych w całości lub w części, niezwłocznie powiadomi o tym drugą Stronę. Zmiana terminu wykonania Umowy nastąpi poprzez jego wydłużenie, proporcjonalne do czasu trwania przeszkody, która uniemożliwiła jej realizację. Zmiana terminu wykonania przedmiotu umowy z ww. powodów nie może powodować dodatkowych roszczeń wobec Zamawiającego ze strony Wykonawcy;

- 4) wprowadzenia ustawowo zmiany stawki podatku VAT lub innych obciążeń podatkowych, jeżeli zmiana ta będzie miała wpływ na koszty wykonania zamówienia przez Wykonawcę;
 - 5) w sytuacji zmiany określonego modelu, typu Mebli bądź ich elementów, w szczególności jeżeli jest ona wynikiem zakończenia, wstrzymania lub wycofania ich z produkcji (po przedstawieniu stosownych dokumentów od producenta lub dystrybutora), z tym że wynagrodzenie Wykonawcy wskazane w § 4 ust. 1, nie może ulec zmianie, a w wyniku zmiany dochodzi do poprawy jakości lub innych parametrów charakterystycznych dla całości lub dla danego elementu dostawy tudzież zmiany technologii na równoważną albo przynajmniej dochodzi do wprowadzenia Mebli o parametrach technicznych lub funkcjonalnych nie gorszych niż wskazane w pierwotnej ofercie Wykonawcy, z zastrzeżeniem, że zmiana wymaga zgody Zamawiającego.
 - 6) zmiany, które nie mają charakteru istotnego w rozumieniu art. 454 ust. 2 ustawy Pzp;
 - 7) zmiany na zasadach określonych w art. art. 455 ust 1 pkt 2-4 oraz ust 2 ustawy Pzp.
2. Wszelkie zmiany umowy, pod rygorem nieważności, mogą być dokonywane na warunkach określonych przez przepisy prawa, wyłącznie za zgodą obu Stron, w formie pisemnej, z uwzględnieniem przepisu art. 455 ustawy Pzp.

§ 8 Podwykonawstwo

1. Wykonawca na dzień zawarcia niniejszej Umowy deklaruje, że wykona siłami własnymi bez udziału podwykonawców całość zleconej Umową dostawy. Wykonawca nie ujawnił podwykonawców, którym miałby powierzyć wykonanie określonej części zleconej Umową dostawy. Wykonawca nie może zlecić wykonania podwykonawcom kluczowych części zamówienia, jeżeli obowiązek ich osobistego wykonania został zastrzeżony w SWZ.
2. Wykonawca niezwłocznie przekazuje pisemnie Zamawiającemu informacje na temat podwykonawców, którym chciałby powierzyć wykonanie części zleconej Umową dostawy.

§ 9 Dostępność

Strony zgodnie oświadczają, że przedmiot świadczenia Wykonawcy (zamówienie publiczne realizowane na podstawie niniejszej umowy) z uwagi na jego charakter nie nadaje się (nie jest zdalny i nie będzie służył) do pełnienia roli związanej z zapewnieniem dostępności architektonicznej, cyfrowej ani informacyjno-komunikacyjnej, w rozumieniu przepisów ustawy z dnia 19 lipca 2019 roku o zapewnianiu dostępności osobom ze szczególnymi potrzebami, w związku z powyższym do niniejszej umowy nie znajduje zastosowania wymóg o jakim mowa w art. 4 ust. 3 wyżej wskazanej ustawy.

§ 10 Ochrona danych osobowych

1. Wykonawca oraz Zamawiający oświadczają, że są administratorami danych osobowych udostępnionych w treści lub w związku z realizacją Umowy, obejmujących dane osób reprezentujących Strony Umowy lub jako dane osób działających w imieniu Wykonawcy oraz Zamawiającego przy wykonywaniu Umowy.
2. Oświadczenie, o którym mowa w ust. 1, dotyczy również danych osobowych, które Strony Umowy przeکاżą sobie w ramach aktualizacji.
3. Zamawiający zapewnia kontakt z inspektorem ochrony danych za pośrednictwem adresu poczty elektronicznej iod@pbs.edu.pl lub drogą pocztową pod adresem administratora danych osobowych.

4. Inspektorem ochrony danych Wykonawcy jest:, a w celu kontaktu należy zwracać się na adres ul. / adres poczty elektronicznej: / numer telefonu
5. Zmiana Inspektora Ochrony Danych nie wymaga zmiany Umowy w formie aneksu.

§ 11. Zabezpieczenie należytego wykonania Umowy

1. Wykonawca przed zawarciem umowy wniósł zabezpieczenie należytego wykonania umowy w formie gwarancji ubezpieczeniowej, w wysokości 5 % całkowitej wartości podanej w ofercie, w kwocie zł, słownie:, zgodnie z potwierdzeniem, stanowiącym załącznik nr 4 do umowy.
2. Zabezpieczenie należytego wykonania umowy służy pokryciu wszelkich roszczeń Zamawiającego z tytułu niewykonania lub nienależytego wykonania umowy przez Wykonawcę, w tym roszczeń z tytułu rękojmi za wady i gwarancji jakości, roszczeń z tytułu kar umownych, roszczeń odszkodowawczych.
3. Z dokumentu zabezpieczenia należytego wykonania umowy wniesionego w formie gwarancji bankowej/ubezpieczeniowej musi wynikać jednoznacznie gwarantowanie wypłat należności w sposób nieodwołalny, bezwarunkowy i na pierwsze żądanie Zamawiającego zawierające oświadczenie o okolicznościach stanowiących podstawę do żądania wypłaty należności. Dokument wniesienia zabezpieczenia nie może zawierać żadnych dodatkowych wymagań od Zamawiającego lub osób trzecich, w tym składanie jakichkolwiek dodatkowych oświadczeń, dokumentów lub dokonywania czynności, za wyjątkiem wymagania Gwaranta do doręczenia pisemnego żądania wypłaty za pośrednictwem banku Zamawiającego, wraz z potwierdzeniem banku Beneficjenta, że żądanie wypłaty wraz z tym oświadczeniem zostało podpisane przez osoby uprawnione do składania oświadczeń w imieniu Beneficjenta. Zaleca się uzgodnienie projektu dokumentu gwarancji bankowej lub ubezpieczeniowej z Zamawiającym przed zawarciem umowy z Gwarantem przez Wykonawcę. Ponadto dokument gwarancji musi zawierać wzmiankę o możliwości zgłoszenia żądania wypłaty z gwarancji w przypadku, gdy Wykonawca nie przedłuży obowiązywania zabezpieczenia należytego wykonania umowy w trybie i na zasadach przewidzianych w Umowie.
4. Zamawiający może dochodzić zaspokojenia roszczeń z wniesionego przez Wykonawcę zabezpieczenia należytego wykonania umowy, jeżeli jakakolwiek kwota należna Zamawiającemu od Wykonawcy w związku z niewykonaniem lub nienależytym wykonaniem umowy nie zostanie zapłacona w terminie 14 dni od dnia otrzymania przez Wykonawcę pisemnego wezwania do zapłaty.
5. W trakcie realizacji umowy Wykonawca może dokonać zmiany formy zabezpieczenia należytego wykonania umowy na jedną lub kilka form, o których mowa w art. 450 ust. 1 ustawy Prawo zamówień publicznych, pod warunkiem, że zmiana formy zabezpieczenia zostanie dokonana z zachowaniem ciągłości zabezpieczenia i bez zmniejszenia jego wysokości.
6. Zabezpieczenie zostanie zwrócone Wykonawcy według następującego harmonogramu:
 - 1) 70% wysokości zabezpieczenia Zamawiający zwróci w terminie 30 dni od dnia wykonania zamówienia i uznania przez Zamawiającego za należyte wykonane,
 - 2) 30% wysokości zabezpieczenia Zamawiający pozostawi na zabezpieczenie roszczeń z tytułu rękojmi za wady – kwota ta zostanie zwrócona najpóźniej 15 dnia po upływie okresu rękojmi za wady.
7. W sytuacji, gdy wystąpi konieczność przedłużenia terminu realizacji Przedmiotu umowy w stosunku do terminu przedstawionego w ofercie, Wykonawca zobowiązany jest do przedłużenia terminu ważności wniesionego zabezpieczenia należytego wykonania umowy, albo, jeśli nie jest to możliwe,

do wniesienia nowego zabezpieczenia na okres wynikający z aneksu do umowy. Wykonawca zobowiązany jest utrzymać ciągłość zabezpieczenia przez cały okres obowiązywania Umowy. W przypadku aneksowania terminu wykonania Umowy zawarcie aneksu uwarunkowane jest przedłużeniem okresu obowiązywania zabezpieczenia należytego wykonania umowy.

8. W przypadku nieprzedłużenia lub niewniesienia nowego zabezpieczenia najpóźniej na 30 dni przed upływem terminu ważności dotychczasowego zabezpieczenia wniesionego w innej formie niż w pieniądzu, Zamawiający zmieni formę na zabezpieczenie w pieniądzu, przez wypłatę kwoty z dotychczasowego zabezpieczenia. Wówczas wypłata nastąpi nie później niż w ostatnim dniu ważności dotychczasowego zabezpieczenia.

§ 12 Postanowienia końcowe

1. Ilekroć w toku realizacji umowy Wykonawca popadnie w opóźnienie, jest zobowiązany niezwłocznie, nie później niż w ciągu 3 dni, przekazać Zamawiającemu szczegółowe wyjaśnienia co do przyczyn stanu opóźnienia, oraz przedstawić stosowne dowody celem wyjaśnienia, że opóźnienie wynika z przyczyn niezawinionych przez Wykonawcę. W przypadku przedłożenia w terminie wyjaśnień, Zamawiający dokona klasyfikacji stanu opóźnienia z ich uwzględnieniem. W przypadku braku złożenia szczegółowych wyjaśnień wraz z właściwymi dowodami, Zamawiający ma prawo przyjąć, że opóźnienie jest stanem zawinionym przez Wykonawcę. Wykonawca odpowiada względem Zamawiającego za szkodę spowodowaną niewywiązaniem się z wyżej opisanych obowiązków, w szczególności wynikającą z podjęcia przez Zamawiającego określonych decyzji (np. o odstąpieniu od umowy, o nałożeniu kar umownych, o wystąpieniu z powodztwem przeciwko wykonawcy).
2. Zgodnie z art. 4c ustawy o przeciwdziałaniu nadmiernym opóźnieniom w transakcjach handlowych, Zamawiający oświadcza, że jest dużym przedsiębiorcą w rozumieniu art. 4 pkt 6 tej ustawy.
3. Zgodnie z art. 4c ustawy o przeciwdziałaniu nadmiernym opóźnieniom w transakcjach handlowych, Wykonawca oświadcza, że jest / nie jest dużym przedsiębiorcą w rozumieniu art. 4 pkt 6 tej ustawy.
4. Zmiany w treści umowy są dopuszczalne wyłącznie na warunkach określonych przez przepisy prawa oraz postanowienia SWZ.
5. Ewentualne zmiany umowy pod rygorem ich nieważności wymagają formy pisemnej.
6. W sprawach nieokreślonych w umowie, mają zastosowanie postanowienia Specyfikacji Warunków Zamówienia, przepisy ustawy z dnia 11 września 2019 roku – Prawo zamówień publicznych, Kodeksu Cywilnego oraz pozostałe przepisy materialnego i procesowego prawa polskiego.
7. Spory wynikające z niniejszej umowy rozstrzygać będzie sąd właściwy dla siedziby Zamawiającego.
8. Wykonawca nie może przenieść swoich wierzytelności wynikających z niniejszej umowy na podmiot trzeci bez uprzedniej pisemnej zgody Zamawiającego.
9. Osobami wyznaczonymi do kontaktów ze strony Zamawiającego są:
....., tel., e-mail:
10. Osobą wyznaczoną do kontaktów zamówień ze strony Wykonawcy jest:
....., tel., e-mail:
11. Niniejsza Umowa zostaje sporządzona w formie pisemnej lub równoważnej z nią formie elektronicznej wymagającej kwalifikowanego podpisu elektronicznego.

12. W przypadku sporządzenia przez Strony oświadczeń woli w formie pisemnej Umowa zostaje sporządzona w dwóch (2) jednobrzmiących egzemplarzach, po jednym (1) egzemplarzu dla każdej ze Stron.
13. W przypadku złożenia przez Strony oświadczeń woli w formie elektronicznej wymagającej kwalifikowanego podpisu elektronicznego, Umowa zostaje sporządzona w jednym (1) egzemplarzu udostępnionym elektronicznie.

Zamawiający

Wykonawca

Warunki gwarancji na Meble

1. Wykonawca udziela Politechnice Bydgoskiej im. Jana i Jędrzeja Śniadeckich (Zamawiającemu) gwarancji jakości i sprawnego działania Mebli opisanych szczegółowo w załączniku nr do SWZ nr RZP.243.75.2023 Gwarancja obowiązuje w okresie: **miesiący** od daty potwierdzenia należytego wykonania zamówienia. W okresie gwarancji Wykonawca będzie usuwał wszystkie wady i usterki Mebli, poza tymi wynikającymi z uszkodzeń mechanicznych Mebli. Wykonawca gwarantuje zgodność Mebli z wymogami wynikającymi z umowy oraz Specyfikacji Warunków Zamówienia, ich dobrą jakość, przydatność do użycia, brak wad i usterek.
2. Uprawnionym do świadczeń gwarancyjnych jest Zamawiający bądź wskazane przez Zamawiającego osoby, w tym każdy następny posiadacz Mebli.
3. Czas reakcji na zgłoszenie gwarancyjne to następny dzień roboczy po dniu zgłoszenia. Świadczeń gwarancyjnych dokonuje się w miejscu instalacji Mebli lub miejscu wskazanym przez Zamawiającego znajdującym się na terenie Polski.
4. Świadczenia gwarancyjne wykonuje Wykonawca lub wskazany przez Wykonawcę podmiot (Punkt Serwisowy) na koszt i ryzyko Wykonawcy, a jeżeli wada jest tego rodzaju, że jej usunięcie wymaga użycia specjalistycznych urządzeń stacjonarnych, dopuszcza się jej usunięcie w innym wskazanym przez Wykonawcę miejscu.
5. Okres obowiązywania Gwarancji ulegnie przedłużeniu o okres rozpoczynający się w dniu zgłoszenia konieczności dokonania naprawy Mebli Wykonawcy lub w Punkcie Serwisowym, o którym mowa w punkcie 4 powyżej i kończący się w dniu naprawy bądź wymiany. Jeżeli w następstwie wykonania obowiązków wynikających z niniejszych Warunków Gwarancji Uprawniony z Gwarancji otrzymał zamiast Mebli wadliwych Meble wolne od wad lub też zostały dokonane 2 naprawy danego Mebla lub Mebli, przewidziany powyżej okres obowiązywania Gwarancji biegnie na nowo od chwili otrzymania przez Uprawnionego z Gwarancji Mebla/Mebli wolnego/-ych od wad lub dokonania ostatniej naprawy Mebli. O wyborze kolejnych świadczeń gwarancyjnych w przypadku wykonanych 2 napraw Mebla/Mebli decyduje Uprawniony do świadczeń gwarancyjnych – naprawa bądź wymiana uszkodzonego Mebla/Mebli na nowy.
6. Uprawniony z Gwarancji może dochodzić swoich praw również po zakończeniu okresu gwarancyjnego określonego powyżej w punkcie 1, o ile ujawnienie się wady Mebla/Mebli nastąpiło przed upływem tego terminu.
7. Naprawa bądź wymiana Mebli w ramach świadczeń gwarancyjnych nastąpi w terminie 14 dni od daty zgłoszenia uszkodzenia przez Uprawnionego. Zgłoszenie może nastąpić pisemnie bądź przez e-mail na adres poczty elektronicznej Wykonawcy.
8. Usunięcie wad Mebli objętych Gwarancją będzie dokonywane w okresie obowiązywania Gwarancji bezpłatnie. Uprawniony z Gwarancji nie będzie ponosił w okresie obowiązywania Gwarancji żadnych kosztów w tym kosztów przejazdu, pracy i zakwaterowania serwisantów a także, o ile wymaga tego rodzaj świadczeń gwarancyjnych, kosztów związanych odebraniem i dostarczeniem przez Wykonawcę lub Punkt Serwisowy Mebli podlegających naprawie.

9. Wszelkie części wymieniane w trakcie Naprawy dokonywanej przez Wykonawcę lub Punkt Serwisowy będą fabrycznie nowe i będą stanowiły dokładny odpowiednik części podlegających wymianie.
10. Odpowiedzialność z tytułu gwarancji obejmuje wszystkie zaistniałe wady z wyjątkiem uszkodzeń spowodowanych korzystaniem z Mebli w sposób niezgodny z ich przeznaczeniem oraz uszkodzeń w wyniku działania sił zewnętrznych.
11. Odpowiedzialność z tytułu gwarancji obejmuje rzecz będącą przedmiotem zamówienia oraz jego przynależności.

Podpis i pieczęć Wykonawcy

.....

OŚWIADCZENIE O PRZYNALEŻNOŚCI DO GRUPY KAPITAŁOWEJ
(RZP.243.75.2023)

Wykonawca:

.....
.....

(pełna nazwa/firma)

reprezentowany przez:

.....

(imię, nazwisko, stanowisko/podstawa do reprezentacji)

Oświadczam, że*

- nie należę/nie należymy** do grupy kapitałowej, o której mowa w art. 108 ust. 1 pkt 5 ustawy Pzp, tj. w rozumieniu ustawy z dnia 16 lutego 2007 r. o ochronie konkurencji i konsumentów, **z żadnym z Wykonawców, który złożyli ofertę w przedmiotowym postępowaniu** o udzielenie zamówienia publicznego.
- należę/należymy** do grupy kapitałowej, o której mowa w art. 108 ust. 1 pkt 5 ustawy Pzp, tj. w rozumieniu ustawy z dnia 16 lutego 2007 r. o ochronie konkurencji i konsumentów, **z następującymi Wykonawcami, którzy złożyli ofertę w przedmiotowym postępowaniu** o udzielenie zamówienia publicznego (należy podać nazwy i adres siedzib):

.....
.....

(Wraz ze złożonym oświadczeniem, wykonawca musi przedstawić dowody, że powiązania z innym Wykonawcą nie prowadzą do zakłócenia konkurencji w postępowaniu o udzielenie zamówienia).



OŚWIADCZENIE NALEŻY PODPISAC Kwalifikowanym Podpisem Elektronicznym przez Osobę/Osoby Upoważnione do Reprezentowania.

*Należy zaznaczyć właściwe (X), w odniesieniu do Wykonawców biorących udział w niniejszym postępowaniu.

SZCZEGÓŁOWY OPIS PRZEDMIOTU ZAMÓWIENIA

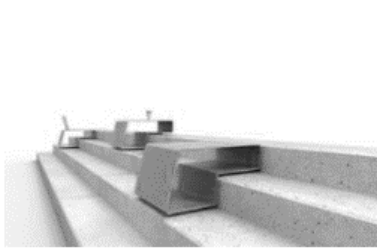
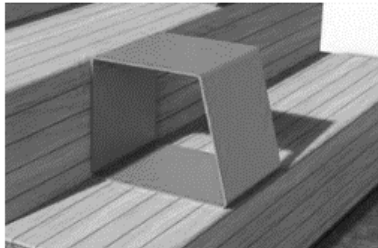
Przedmiotem zamówienia jest dostawa mebli biurowych i akustycznych wraz z wyposażeniem dla Politechniki Bydgoskiej im. Jana i Jędrzeja Śniadeckich co najmniej o poniższych parametrach technicznych:

Lp.	OPIS minimalnych wymagań
	BUDYNEK J
	PARTER - HOL
1.	<p><u>Stoliki – 6 sztuk</u></p> <p>a) wymiary około - stoliki a) 400 mm długości, 2 x 330 mm głębokości (u dołu) oraz 650 mm (u góry – blat) i 2 x 140 mm wysokości,</p> <p>b) wymiary około - stoliki b) 400 mm długości, 330 mm głębokości (u dołu) i 140 mm wysokości,</p> <p>c) materiał: Stal cynkowana ogniowo i lakierowana proszkowo (certyfikat Qualisteelcoat) wg palety RALo grubości 6mm i malowana proszkowo,</p> <p>d) wyposażenie – samoprzylepne stopki gumowe o kilku grubościach, celem dopasowania ostatecznej wysokości do miejsca usytuowania,</p> <p>e) kolor: 4 stoliki (3 szt. a), 1 szt. b)) w kolorze ciemny szary, 3 stoliki (1 szt. a), 1 szt. b)) w kolorze bordo. Ostateczny wybór koloru na etapie realizacji zamówienia.</p> <p>f) Stoliki powinny być dostosowane rozmiarem do wymiarów schodów – zalecane przeprowadzenie wizji lokalnej.</p> <p>Zdjęcie podglądowe:</p> <p>a)  b) </p>
2.	<p><u>Pufy – 20 sztuk</u></p> <p>a) wymiary około - 400 mm długości, 330 mm głębokości i 140 mm wysokości (wymiar ± 10 mm),</p> <p>b) kolor: 15 puf w kolorze ciemny szary, 5 puf w kolorze bordo (PBŚ) R131 G14 B33, (RAL 3003) (C10 M100 Y70 K50). Ostateczny wybór koloru na etapie realizacji zamówienia</p> <p>c) Pufy powinny być dostosowane rozmiarem do wymiarów schodów –zalecane przeprowadzenie wizji lokalnej.</p>

	<p>Zdjęcie podglądowe:</p> 
POMIESZCZENIE BIUROWE – II PIĘTRO	
3.	<p>Fotele – 3 szt.</p> <ul style="list-style-type: none"> a) fotel o kształcie kubetka w wersji obrotowej na czteroramiennej bazie metalowej niklowanej, b) stelaż metalowy niklowany w kolorze srebrnym, c) stopki z wkładką filcową, d) całkowita wysokość fotela około 75 cm, szerokość około 79 cm, wysokość siedziska około 47 cm, głębokość siedziska około 43 cm, szerokość siedziska około 52 cm; e) siedzisko (poducha) z pianki poliuretanowej wylewanej o gęstości około 85 kg/m³, f) kubetek z pianki poliuretanowej wylewanej o gęstości około 80 kg/m³, g) kolor tkaniny: bordo (PBŚ) R131 G14 B33, (RAL 3003) (C10 M100 Y70 K50). Ostateczny wybór koloru na etapie realizacji zamówienia. <p>Zdjęcie podglądowe:</p> 
4.	<p>Biurko – 1 sztuka</p> <ul style="list-style-type: none"> a) 1800 mm długości, 800 mm głębokości i 735 mm wysokości (wymiary ± 10 mm), b) blat: płyta melaminowana o grubości co najmniej 25 mm, c) kolor blatu: grafit (GRAPHITE U-164 PE), d) kolor nóg (stelaża drewnianego): dąb lakierowany. <p>Zdjęcie podglądowe:</p>

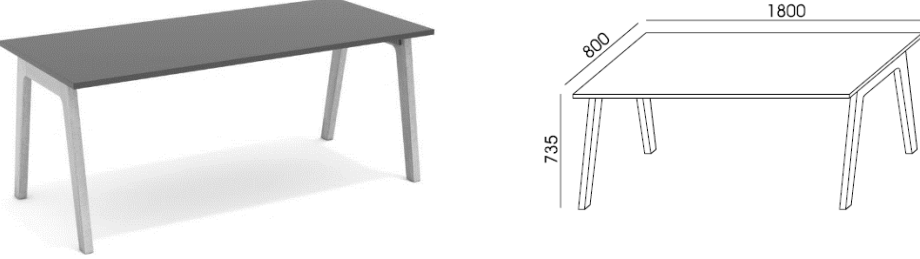
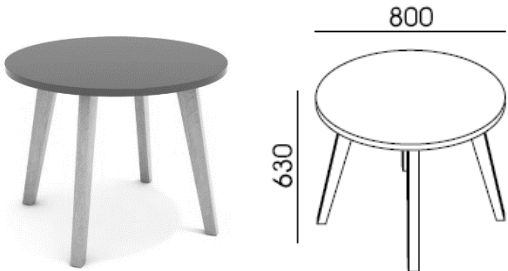
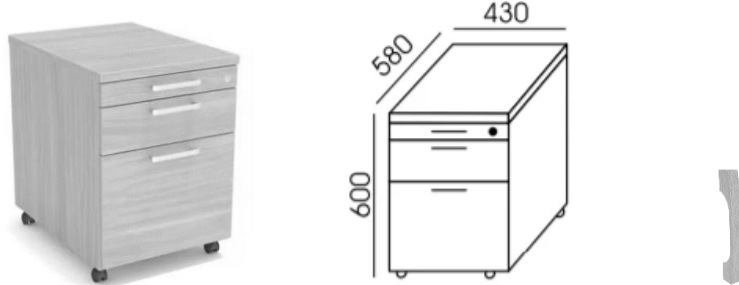
	
5.	<p>Stolik okrągły – 1 sztuka</p> <p>a) 800 mm średnicy i 630 mm wysokości (wymiary ± 10 mm), b) kolor blatu: grafit (GRAPHITE U-164 PE) (taki sam, jak blat biurka z poz. 4), c) kolor nóg (stelaża drewnianego): dąb lakierowany.</p> <p>Zdjęcie podglądowe:</p> 
6.	<p>Kontener mobilny – 1 sztuka</p> <p>a) 430 mm długości, 580 mm głębokości i 595 mm wysokości (wymiary ± 10 mm), b) szuflady metalowe z cichym domykaniem, c) zamek centralny z blokadą wysuwu, d) „piórnik”, e) szuflada, f) szuflada na pionowe teczki g) uchwyty drewniane w kolorze dąb – 3 sztuki, h) nóżki – kółka – 4 sztuki (do podłóg twardych), i) kolor kontenera: grafit (taki sam, jak blat biurka z poz. 4) j) Kontener powinien mieścić się pod biurkiem z poz. 4.</p> <p>Zdjęcie podglądowe:</p> 
7.	<p>Kontener stacjonarny – 1 sztuka</p> <p>a) 410 mm długości, 800 mm głębokości i 735 mm wysokości (wymiary ± 10 mm), b) boki szuflad metalowe,</p>

- c) zamek centralny z blokadą wysuwu,
- d) 4 szuflady z cichym domykaniem,
- e) uchwyty drewniane w kolorze dąb – 4 sztuki,
- f) nóżki – stopki regulowane kolor dąb – 4 sztuki (do podłóg twardych),
- g) kolor kontenera: grafit (taki sam, jak blat biurka z poz. 4).
- h) **Kontener powinien być dopasowany wysokością i głębokością do wysokości biurka z poz. 4.**

Zdjęcie podglądowe:

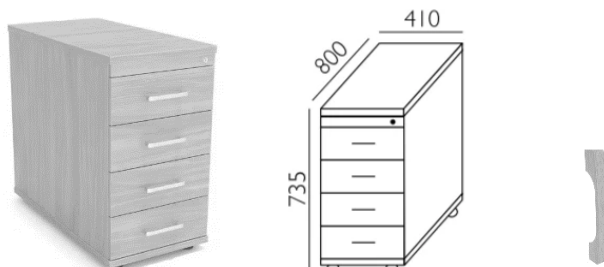

8. **Kontener przybiurkowy typu cargo – 1 sztuka**

- a) 436 mm szerokości, 803 mm głębokości i 1210 mm wysokości (wymiary ± 10 mm),
- b) typ cargo,
- c) zamek centralny z blokadą wysuwu,
- d) 3 szuflady metalowe,
- e) 1 szuflada „piórnikowa”,
- f) uchwyt drewniany w kolorze dąb – 1 sztuka,
- g) nóżki – stopki regulowane kolor dąb – 4 sztuki (do podłóg twardych),
- h) kolor kontenera: grafit (taki sam, jak blat biurka z poz. 4).
- i) **Kontener powinien być dopasowany wysokością i głębokością do wysokości biurka z poz. 4.**

Zdjęcie podglądowe:

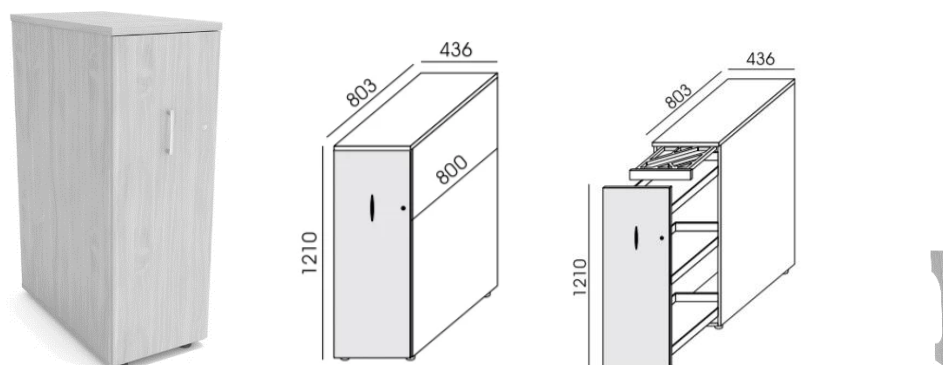

9. **Podstawka jezdna pod jednostkę centralną – 1 szt.**

- a) 240 mm – 190 mm szerokości, 500 mm głębokości i 120 mm wysokości (wymiary ± 10 mm),
- b) 4 kółka jezdne, obrotowe (do podłóg twardych),
- c) kolor: grafit (taki sam, jak blat biurka z poz. 4).
- d) **Kontener powinien mieścić się pod biurkiem z poz. 4.**

Zdjęcie podglądowe:

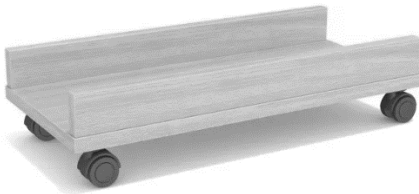

10. **Fotel uszak – 2 szt.**

- a) 1050 mm wysokości całkowitej, 800 mm szerokości całkowitej, 920 mm głębokości całkowitej, 780 mm wysokości oparcia, 740 mm szerokości oparcia (górną), 400 mm szerokości oparcia (dół), 430 mm wysokości siedziska – 490 mm szerokości siedziska (przód), 390 mm szerokości siedziska (tył),
540 mm głębokości siedziska (wymiary ± 10 mm),
- b) materiał wierzchni korpusu fotela – tkanina typu velvet
- c) 2 wcięcia poziome na oparciu,
- d) siedzisko - poduszka mocowana na rzep,
- e) stelaż – płyta meblowa wzmocniona elementami z litego drewna,
- f) wypełnienie – pianka wysokogatunkowa oraz sprężyna falista
- g) 4 nóżki kolor dąb,
- h) kolor fotela: 1 sztuka musztardowy, 1 sztuka szary. **Ostateczny wybór koloru na etapie realizacji zamówienia.**

Zdjęcie podglądowe:





11. **Krzesło obrotowe – 1 szt.**

- a) 800 mm szerokości, 940 mm wysokości, 790 mm głębokości (wymiary ± 10 mm),
- b) fotel obrotowy z podłokietnikami,
- c) oparcie niskie,
- d) nogi drewniane bez możliwości regulacji wysokości,
- e) kolor nóg – drewno naturalne np. buk, dąb,
- f) kolor i tkanina obicia – szare (takie same, jak fotel uszak z poz. 10). **Ostateczny wybór koloru na etapie realizacji zamówienia.**

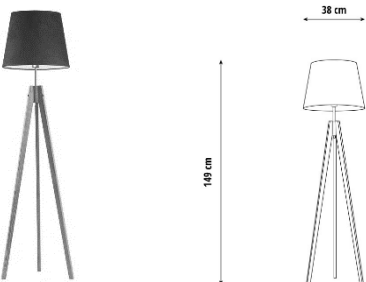
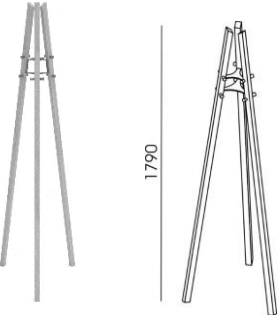
Zdjęcie podglądowe:

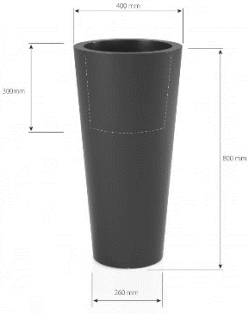
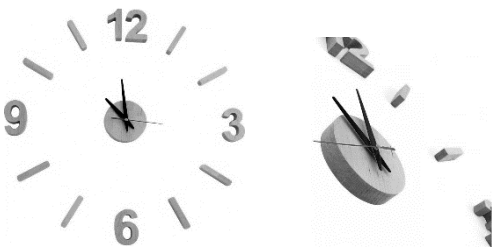
	
12.	<p>Lampa podłogowa – 1 szt.</p> <p>a) 1490 mm wysokości (wymiary ± 10 mm), b) 380 mm średnicy abażuru (wymiary ± 10 mm), c) abażur kolor musztardowy (taki sam, jak fotel uszak z poz. 10), d) 3 nogi w kolorze dębu.</p> <p>Zdjęcie podglądowe:</p> 
13.	<p>Wieszak – 1 szt.</p> <p>a) 1790 mm wysokości (wymiary ± 10 mm), b) 3 nogi w kolorze dębu, c) 12 sztuk wieszaczków – po 4 na każdej z nóg wieszaka.</p> <p>Zdjęcie podglądowe:</p> 
14.	<p>Dywanik – 1 szt.</p> <p>a) 1500 mm średnicy, b) kształt okrągły, c) kolor szary (taki sam, jak fotel uszak z poz. 10).</p> <p>Zdjęcie podglądowe:</p>

	
15.	<p><u>Donica</u> – 1 szt.</p> <p>a) 400/350 mm szerokości/głębokości dna i 600 - 800 mm wysokości (wymiary ± 10 mm),</p> <p>b) materiał - polietylen,</p> <p>c) kolor matowy musztardowy (taki sam, jak fotel uszak z poz. 10).</p> <p>Zdjęcie podglądowe:</p> 
16.	<p><u>Zegar</u> – 1 szt.</p> <p>a) 580 mm średnicy (wymiary ± 10 mm),</p> <p>b) materiał – lite drewno naturalne,</p> <p>c) kolor – drewniany naturalny.</p> <p>Zdjęcie podglądowe:</p> 
17.	<p><u>Kosz na śmieci</u> – 1 szt.</p> <p>a) 230 mm średnicy, 280 mm wysokości (wymiary ± 10 mm),</p> <p>b) pojemność – 7,5 l,</p> <p>c) materiał – sklejka,</p> <p>d) kolor – drewniany naturalny.</p> <p>Zdjęcie podglądowe:</p> 
18.	<p><u>Radioodtwarzacz</u> – 1 szt.</p>

- a) przykładowe wymiary: 230 mm szerokości, 140 mm mm wysokości i 135 mm głębokości (wymiar ± 10 mm),
- b) obudowa w kolorze jasnego drewna, np. dąb,
- c) przykładowe funkcje:
- tuner radiowy DAB/DAB+ i UKF,
 - wyświetlacz LCD: odbierana stacja radiowa, tytuł aktualnego utworu, godzina, data
 - złącza: 1 x wejście AUX minijack 3,5 mm, 1 x wyjście na słuchawki minijack 3,5 mm,
 - wbudowany głośnik: 5 W mocy RMS / 8 omów / 1 kHz / 10% THD,
 - wersja Bluetooth: 5.0 – funkcja Bluetooth do streamingu audio z odtwarzaczy MP3, smartfonów, tabletów i innych urządzeń z obsługą Bluetooth,
 - pasmo częstotliwości Bluetooth: 2,4 GHz,
 - obsługa A2DP,
 - 40 miejsc w pamięci na stacje radiowe, po 20 na pasmo częstotliwości DAB i UKF,
 - timer wyłączający: 5, 30, 60, 90, 120, 150 i 180 minut,
 - zasilanie: 220–240 V~ | 50/60 Hz

Zdjęcie podglądowe:



19. **Fotele akustyczne – 4 szt.**

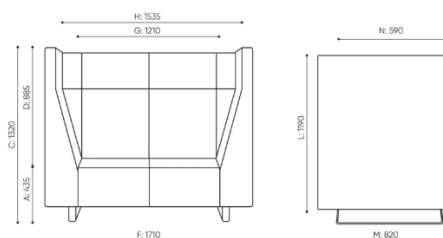
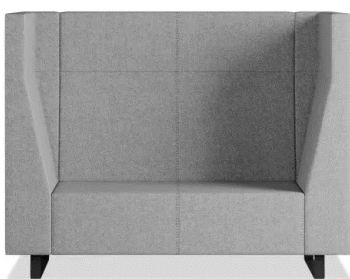

- a) 1710 mm szerokości, 1320 mm wysokości, 820 mm głębokości (wymiar ± 10 mm),
- b) kolor obicia – na zewnątrz jasnoszary, wewnątrz (siedzisko z bokami i oparciem) bordo (PBŚ) R131 G14 B33, (RAL 3003) (C10 M100 Y70 K50). **Ostateczny wybór koloru na etapie realizacji zamówienia.**
- c) chromowana płoza z podbiciem filcowym.

Zdjęcie podglądowe:

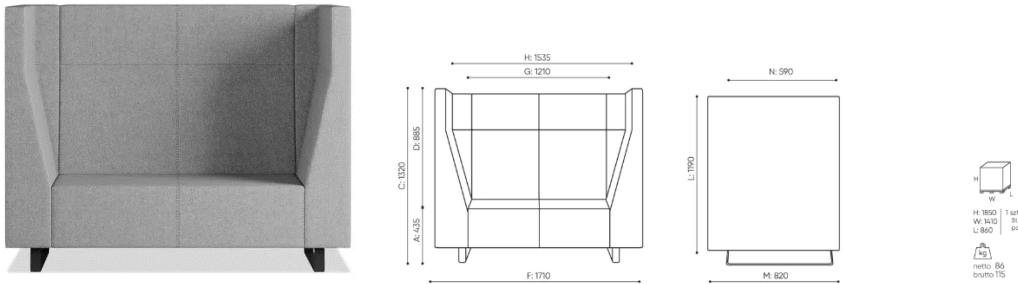

20. **Pufy – 4 szt.**

- a) 890 mm szerokości, 800 mm głębokości i 420 mm wysokości (wymiar ± 10 mm),
- b) kolor obicia – jasnoszary (jak kolor foteli akustycznych) (**2 szt.**), bordo (PBŚ) R131 G14 B33, (RAL 3003) (C10 M100 Y70 K50) (**2 szt.**). **Ostateczny wybór koloru na etapie realizacji zamówienia.**

	<p>Zdjęcie podglądowe:</p> 
BUDYNEK AKADEMICKIEGO CENTRUM SPORTU	
21.	<p>Fotele akustyczne – 4 szt.</p> <p>a) 1710 mm szerokości, 1320 mm wysokości, 820 mm głębokości (wymiary ± 10 mm),</p> <p>b) kolor obicia – na zewnątrz jasnoszary, wewnątrz (siedzisko z bokami i oparciem) bordo (PBŚ) R131 G14 B33, (RAL 3003) (C10 M100 Y70 K50). Ostateczny wybór koloru na etapie realizacji zamówienia</p> <p>c) chromowana płoza z podbiciem filcowym.</p> <p>Zdjęcie podglądowe:</p> 
22.	<p>Pufy – 4 szt.</p> <p>a) 890 mm szerokości, 800 mm głębokości i 420 mm wysokości (wymiary ± 10 mm),</p> <p>b) kolor obicia – jasnoszary (jak kolor foteli akustycznych) (2 szt.), bordo (PBŚ) R131 G14 B33, (RAL 3003) (C10 M100 Y70 K50) (2 szt.). Ostateczny wybór koloru na etapie realizacji zamówienia.</p> <p>Zdjęcie podglądowe:</p> 

1. Warunki dostawy:

- a) meble muszą być wykonane zgodnie ze sztuką stolarską;
- b) do połączeń korpusów mebli zastosować złącza mimośrodowe metalowe z niklowaną częścią zaciskową fi 15 oraz metalowo- tworzywową częścią rozprężną oraz kołki drewniane konstrukcyjne. Otwory widoczne po montażu mebli, łby śrub i wkrętów powinny być maskowane zaślepkami w kolorze płyty meblowej
- c) szuflady zamontowane na mechanizmach (prowadnicach) metalowych samodomykających;

- d) podane wymiary są wymiarami zewnętrznymi;
- e) dopuszczalne są różnice w podanych wymiarach +/-10mm;
- f) zawiasy puszkowe metalowe, samodomykające rozwarście 110 st wytrzymałość co najmniej 40 000 cykli;
- g) gęstość płyty laminowanej min. 645 kg/m³;
- h) gęstość materiału na blaty min. 645 kg/ m³;
- i) do wykonania mebli należy użyć płyty meblowej laminowanej obustronnie o gr. co najmniej 18 mm w przypadku frontów, tyłów, korpusów, półek mebli (jeśli opis szczegółowy nie stanowi inaczej);
- j) do wykonania blatów biurek i stolików należy użyć płyty meblowej melaminowanej obustronnie o gr. co najmniej 25 mm;
- k) Zamawiający wymaga od Wykonawcy przedstawienia nie mniej niż 30 dekorów do wyboru po podpisaniu umowy, w tym unikalory i dekory drewnopodobne;
- l) płyty laminowane oraz melaminowane muszą być odporne na zarysowania, działanie temperatur, ścieranie, działanie promieni słonecznych oraz odbarwienia;
- m) płyty laminowane muszą spełniać wymagania Polskiej Normy PN-EN 14322 lub równoważnej w tym zakresie;
- n) do wykonania mebli należy stosować wyłącznie atestowane płyty w klasie higieny E1.
- o) półki w szafach muszą mieć możliwość regulacji wysokości min. 1,0 cm
- p) Meble objęte są 12 - miesięczną gwarancją jakości udzieloną przez Wykonawcę.

2. Dostawa obejmuje:

- a) przeprowadzenie wizji lokalnej i opomiarowania w przypadku pkt 1 (stoliki) oraz pkt 2 (pufy), ze względu na dopasowanie odpowiedniego rozmiaru do wymiaru poszczególnych schodów.
- b) dostarczenie skręconych/zmontowanych mebli, wniesienie i montaż przez Wykonawcę na własny koszt i ryzyko w miejsca wskazane przez Zamawiającego;
- c) meble zostaną przekazane Zamawiającemu na podstawie protokołu dostawy. Protokół dostawy sporządzi Wykonawca i przedstawi go do podpisu Zamawiającemu;
- d) w protokole odbioru lub w fakturze musi zostać określona cena jednostkowa każdego mebla.

3. Ustalenia dodatkowe

- a) Po realizacji przedmiotu umowy, Wykonawca zobowiązany jest do usunięcia we własnym zakresie opakowań, palet i innych materiałów służących do transportu i ochrony wyposażenia meblowego.
- b) Wykonawca zobowiązany jest do naprawy lub rekompensaty finansowej wszelkich dokonanych przez niego w trakcie realizacji Zamówienia uszkodzeń lub zniszczeń elementów stanowiących własność Zamawiającego lub osób trzecich.
- c) Zastosowane materiały winny posiadać Certyfikaty oraz Atesty Higieniczne.

4. Wytyczne realizacyjne

Przyjęte przez Wykonawcę rozwiązania wymagają weryfikacji na etapie realizacji Zamówienia i wymagają uzgodnienia z Zamawiającym. Dopuszcza się wprowadzanie zmian za zgodą Zamawiającego w przypadku braku możliwości realizacji przyjętych założeń lub jeśli rozwiązania zamienne są funkcjonalnie, technicznie lub estetycznie korzystniejsze dla Zamawiającego. Rozwiązania zamienne muszą być równoważne lub wyższe od przyjętych w niniejszym opisie wytycznych realizacyjnych i nie mogą wpływać na zmianę wartości Zamówienia.

Wyposażenie meblowe w ramach jednego pomieszczenia winno posiadać tę samą linię wzorniczą lub bardzo zbliżoną stylistykę elementów.

Elementy drewniane należy przewidzieć z twardego drewna liściastego: dębowego / bukowego.

Wszystkie przedstawione wzory mebli należy traktować jako pogładowe.

Dla podanych wymiarów zawierających określenia „ok.”, „około” **Zamawiający przyjmuje tolerancję + - 2%.**

Dostarczone przez Wykonawcę materiały obiciowe krzeseł i foteli winny być o gramaturze nie mniejszej niż 650 g/m², odporności na ścieranie min. 300.000 cykli Martindale, spełniające normy EN 1021 –1, EN 1021 – 2, DIN 4102 B2, NF P 92 – 503 M2, Önorm B 3825, Önorm A 3800 –1 Q1 lub równoważne w zakresie trudnozapałności.

Fotele i krzesła winny posiadać Attest Badań Wytrzymałościowych zgodny z normą: PN-EN 1335 lub równoważną w zakresie wymiarów krzeseł biurowych do pracy, PN-EN 1022 lub równoważną w zakresie metod badania i wymagań dla oznaczania stateczności wszystkich typów mebli do siedzenia dla dorosłych o wadze do 110 kg. Fotele i krzesła winny także posiadać Protokół Oceny Ergonomicznej Instytutu Medycyny Pracy.

Stosowane płyty wiórowe mają spełniać wymagania normy PN EN 14322 lub równoważnej w zakresie jakości powierzchni i odchyłek wymiarowych.

Emisja formaldehydu stosowanych płyt wiórowych i MDF ma odpowiadać klasie E1.

W zakresie komponentów wchodzących w skład systemu szaf oraz kontenerów należy przedstawić atest higieniczny wystawiony przez upoważnioną do tego jednostkę.

Ponadto systemy biurek, stołów, szaf i kontenerów winny posiadać pozytywne wyniki badań lub certyfikaty zgodności z normą PN-EN 14073-2 lub równoważnymi w zakresie wymagań bezpieczeństwa dla biurowych mebli do przechowywania, wystawione przez niezależną jednostkę uprawnioną do wydawania tego rodzaju zaświadczeń.

Dostarczone biurka i stoły winny posiadać pozytywne wyniki badań lub certyfikat zgodności z normą dotyczącą jakości mebli biurowych PN-EN 527-2+A1:2019-08 lub równoważną spełniającą wymagania bezpieczeństwa, wytrzymałości i trwałości dla stołów roboczych oraz biurek stosowanych do prac biurowych w pozycji siedzącej, wystawione przez niezależną jednostkę uprawnioną do wydawania tego rodzaju zaświadczeń.

Jako jednostkę niezależną uznaje się każdą jednostkę badawczą i certyfikującą posiadającą akredytację krajowego ośrodka certyfikującego – w przypadku Polski jest to Polskie Centrum Akredytacji (PCA), w przypadku certyfikatów wystawionych przez kraj zrzeszony w Unii Europejskiej, jako jednostkę niezależną uznaje się każdą jednostkę badawczą i certyfikującą posiadającą akredytację odpowiednika PCA w tym kraju.

UWAGA: Dobór materiałów, akcesoriów meblowych i kolorystyki wyposażenia należy przed zakupem / użyciem / wmontowaniem / zainstalowaniem bezwzględnie uzgodnić z Zamawiającym i uzyskać jego akceptację.

Uzgodnienia i akceptacji należy również dokonać w zakresie wzornictwa mebli.

Dostarczane do poszczególnych pomieszczeń meble muszą posiadać taką samą linię wzorniczą.